

มาตรฐานการติดตั้งระบบงานวิศวกรรมไฟฟ้าระบบต่าง (2)

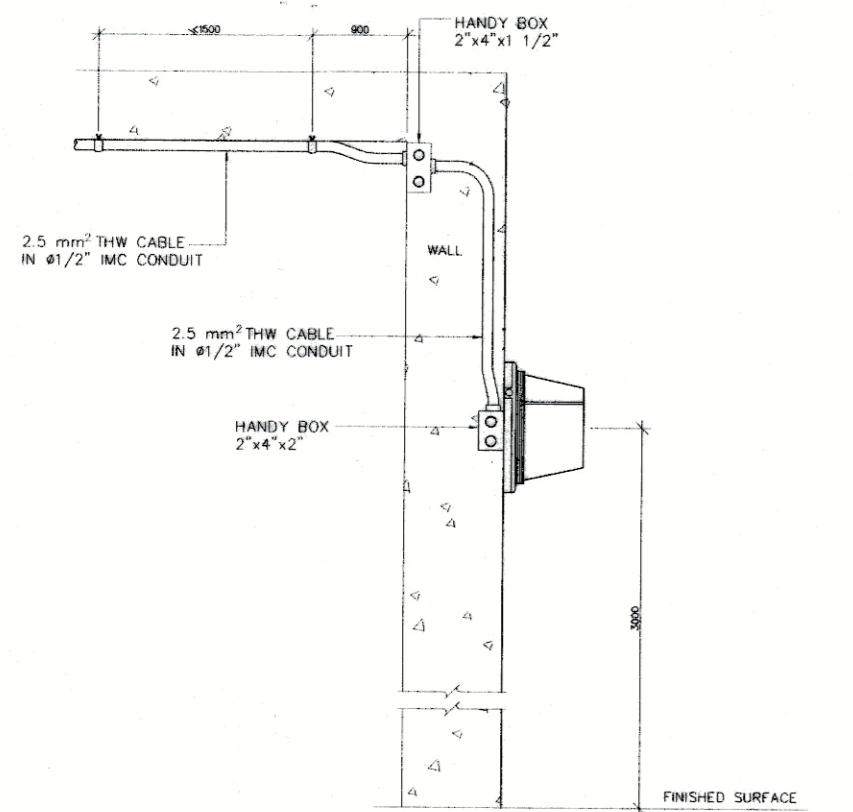

INSTALLATION DETAIL OF EXTERIOR BUILDING LUMINAIRE

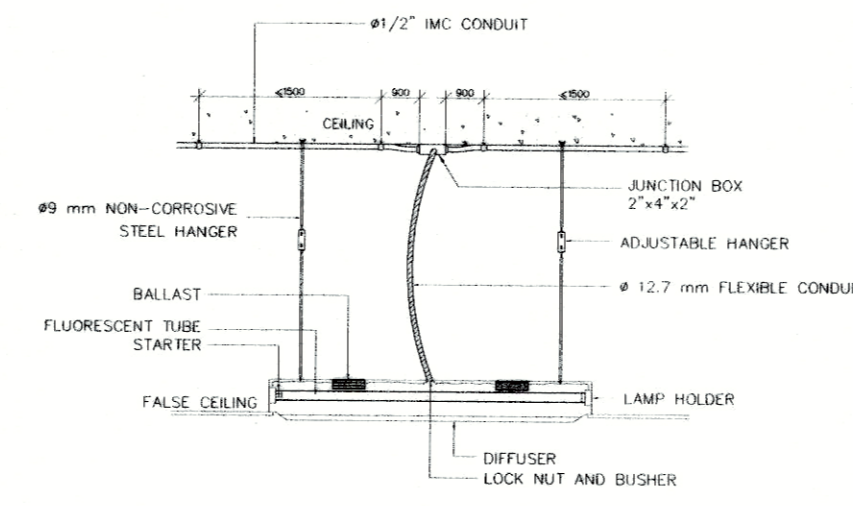

INSTALLATION DETAIL OF RECESSED FLUORESCENT LUMINAIRE ON FIXED CEILING

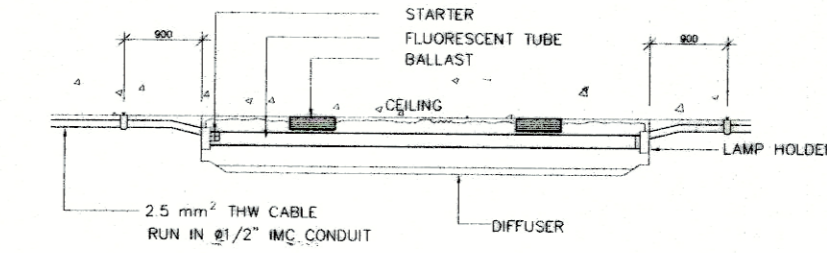

INSTALLATION DETAIL OF SURFACED FLUORESCENT LUMINAIRE

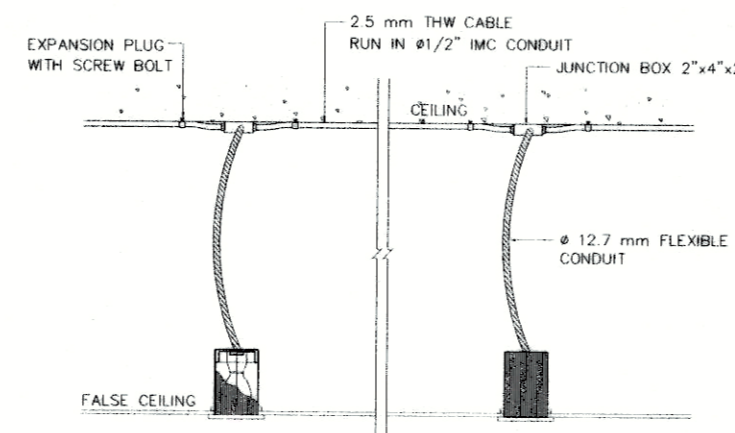

INSTALLATION DETAIL OF RECESSED DOWNLIGHT LUMINAIRE

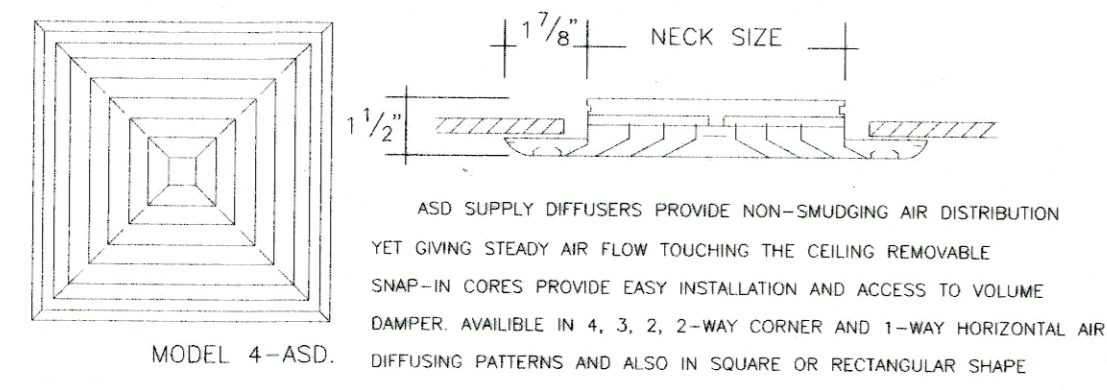

CEILING TYPE SQUARE DIFFUSER

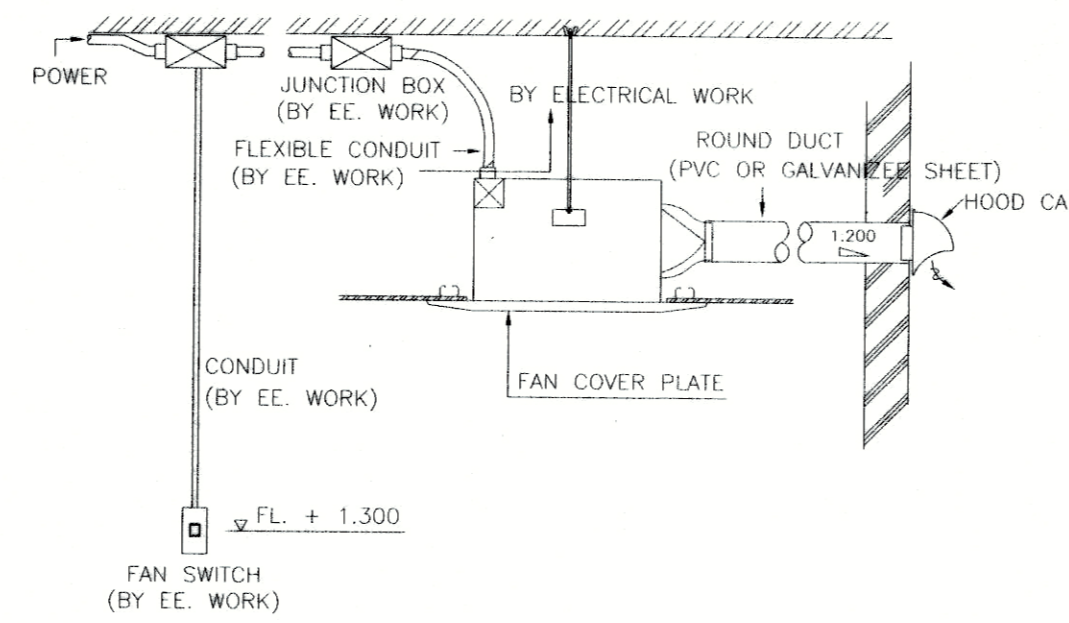

CEILING FAN TYPICAL DETAIL

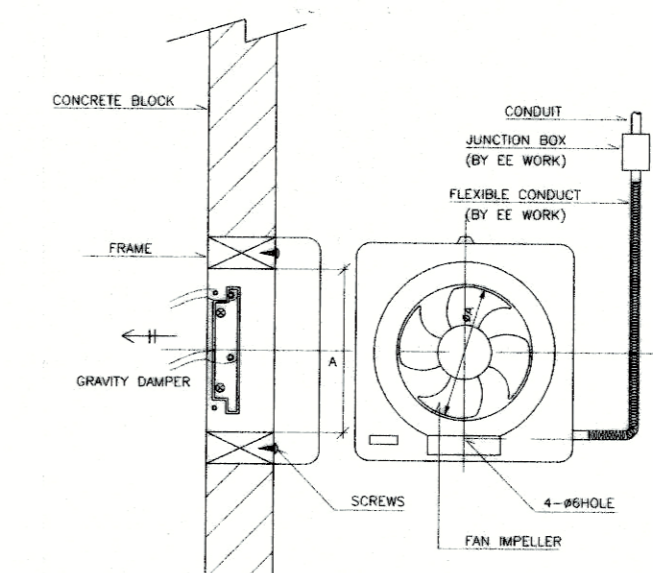

PROPELLER FAN (WALL MOUNTED TYPE)



มหาวิทยาลัยเทคโนโลยีราชมงคล  
กรุงเทพ

โครงการ  
ปรับปรุงสำนักงานและห้องประชุมอาคาร 50 ปี  
ชั้น 2 และพื้นที่ของชั้นอื่น 5, 6 และ 8

อธิการบดี  
ดร. สุกิจ นิตินัย *su*

รองอธิการบดี  
นายสวัสดิ์ ศรีเมืองชน *sw*

ผู้อำนวยการแบบ

วิศวกรโครงสร้าง  
นายสวัสดิ์ ศรีเมืองชน สย.6544

นายอินทร์ สุพรรณม สย.7743

วิศวกรเครื่องกล

วิศวกรไฟฟ้า

วิศวกรสถาปัตย์  
นายยุทธนา แก้วฉ่ำแจ้ง สย.19215

ผู้เขียนแบบ



REV.	DESCRIPTION	DATE
------	-------------	------

แสดงแบบ  
มาตรฐานการติดตั้ง  
ระบบงานวิศวกรรมไฟฟ้าระบบต่าง (2)

มาตรฐาน  
- วันที่ -

แผ่นที่  
EE-2-06 รวม 178

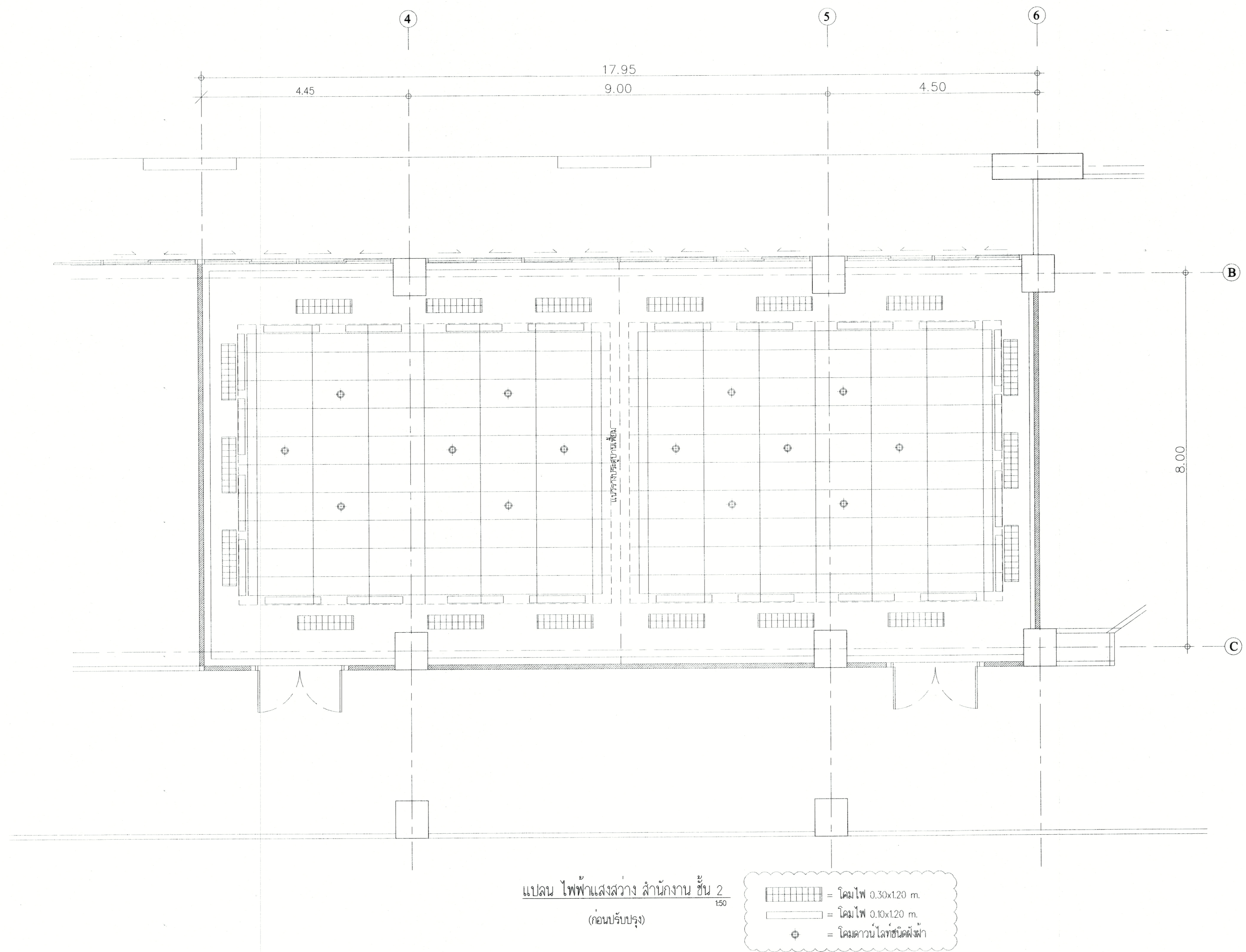
\* ระบุต่างๆ ที่แสดงในแบบใช้เพื่อประกอบการจัดทำแบบเท่านั้น ให้ผู้รับจ้างสำรวจหน้างานจริงก่อนดำเนินการ/เสนอราคา



แปลน ไฟฟ้าแสงสว่าง สำนักงาน ชั้น 2  
150  
(ก่อนปรับปรุง)

= โคมไฟ 0.30x1.20 m.  
 = โคมไฟ 0.10x1.20 m.  
 = โคมดวงน โคมชนิดฝังฝ้า

มหาวิทยาลัยศิลปากร กรุงเทพฯ		
โครงการ		
ปรับปรุงสำนักงานและห้องประชุมอาคาร 50 ปี ชั้น 2 และพื้นที่ห้องเรียน 5, 6 และ 8		
อธิการบดี		
ดร. สุกิจ นิตินัย		
รองอธิการบดี		
นายสวัสดิ์ ศรีเมืองธน		
สถาปนิกออกแบบ		
-		
วิศวกรโครงสร้าง		
นายสวัสดิ์ ศรีเมืองธน สย.6544		
นายชินนทกร สุวพรหม สย.7743		
วิศวกรเครื่องกล		
-		
วิศวกรไฟฟ้า		
-		
วิศวกรสุขาภิบาล		
นายยุทธนา แก้วแดง สย.18215		
ผู้เขียนแบบ		
-		
REV.	DESCRIPTION	DATE
	แสดงแบบ	
	แปลน ไฟฟ้า แสงสว่าง สำนักงาน ชั้น 2 (ก่อนปรับปรุง)	
มาตราส่วน	วันที่	
-	-	
แผ่นที่	รวม	
EE-3-01	178	

\* ระบุค่าต่างๆ ที่แสดงในแบบใช้เพื่อประกอบการจัดทำแบบเท่านั้น ให้ผู้รับจ้างสำรวจหน้างานจริงก่อนดำเนินการ/เสนอราคา\*

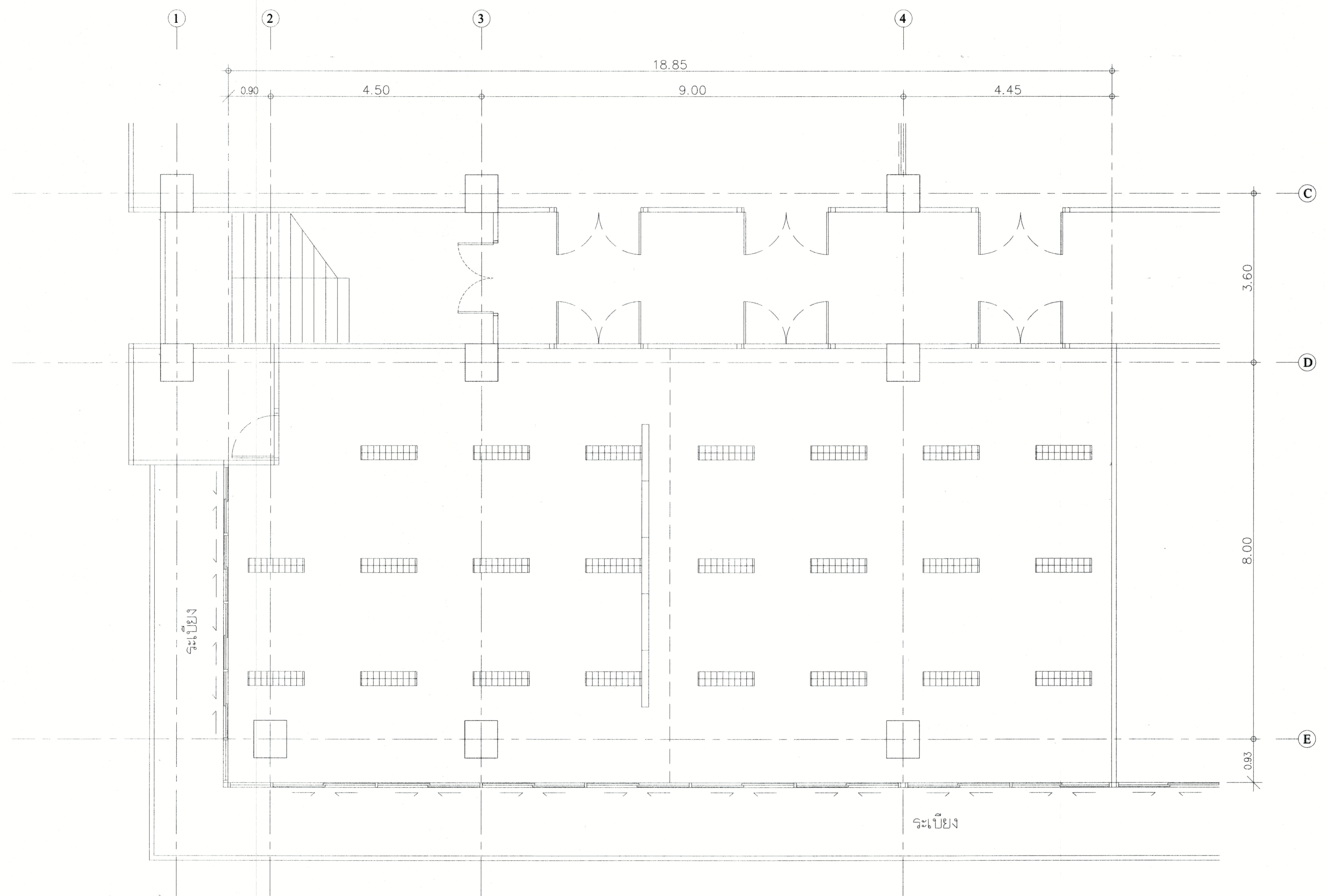

แปลน ไฟฟ้าแสงสว่าง ห้อง 501 ชั้น 5  
150  
 (ก่อนปรับปรุง)

= โคมไฟ 0.30x1.20 m.  
 = โคมไฟ 0.10x1.20 m.

\* ระบุต่างๆ ที่แสดงในแบบใช้เพื่อประกอบการจัดทำแบบเท่านั้น ให้ผู้รับจ้างสำรวจหน้างานจริงก่อนดำเนินการ/เสนอราคา\*



มหาวิทยาลัยเทคโนโลยีราชมงคล  
 กรุงเทพฯ

โครงการ  
 ปรับปรุงสำนักงานและห้องประชุมอาคาร 50 ปี  
 ชั้น 2 และพื้นที่ชั้นอื่น 5, 6 และ 8

อธิการบดี  
 ดร. สุกิจ นิตินัย

รองอธิการบดี  
 นายสวัสดิ์ ศรีเมืองธน

สถาปนิกออกแบบ  
 -

วิศวกรโครงสร้าง  
 นายสวัสดิ์ ศรีเมืองธน สย.6544

นายชินนทน์ สุวพรหม สย.7743

วิศวกรเครื่องกล  
 -

วิศวกรไฟฟ้า  
 -

วิศวกรสุขาภิบาล  
 นายยุทธนา แก้วคำแจ้ง สย.19215

ผู้เขียนแบบ  
 -

REV.	DESCRIPTION	DATE

แสดงแบบ  
 แปลน ไฟฟ้าแสงสว่าง ห้อง 501 ชั้น 5  
 (ก่อนปรับปรุง)

มาตราส่วน	วันที่
-	-

แผ่นที่	รวม
EE-3-02	178

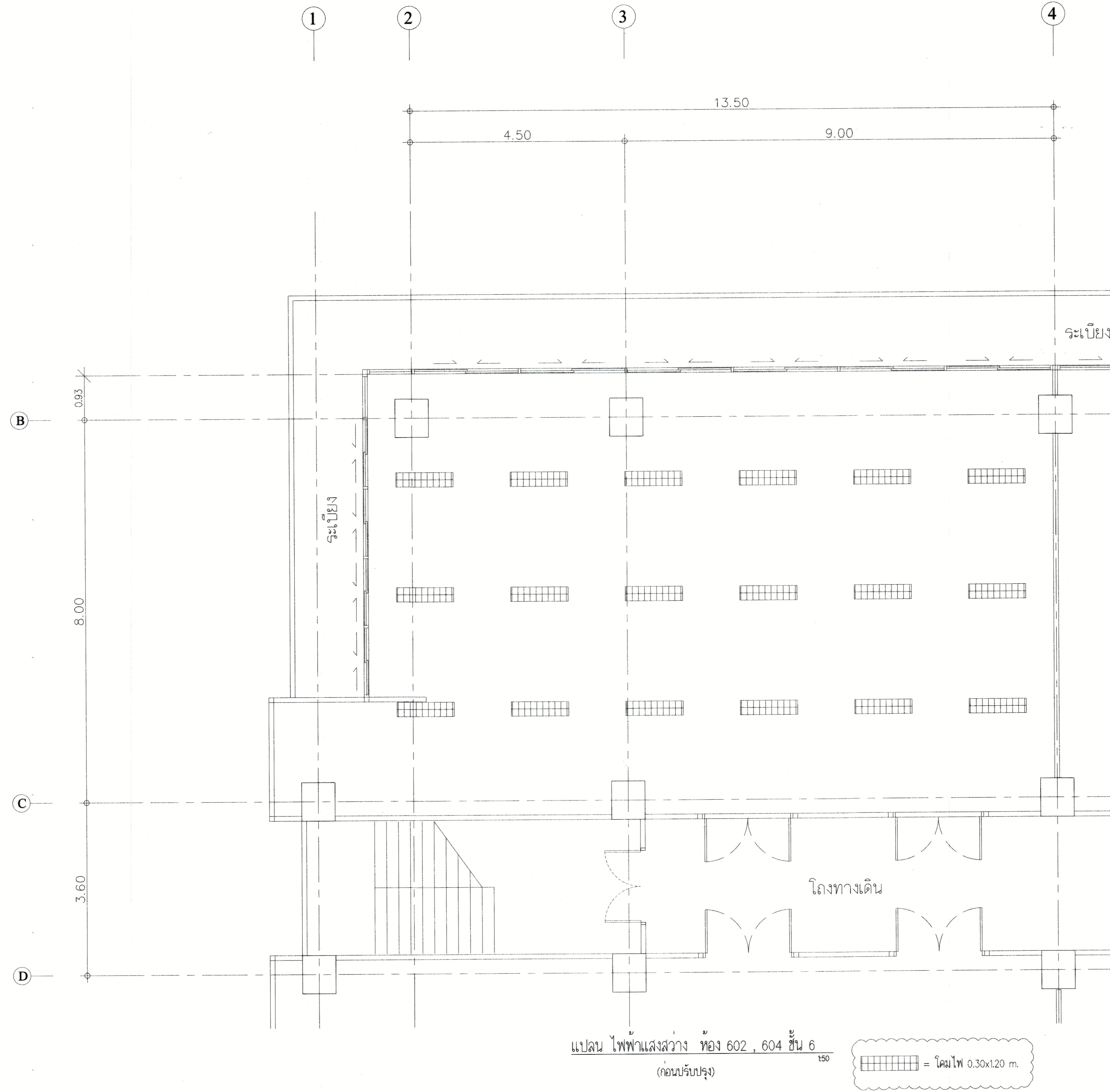

แผนไฟฟ้าแสงสว่าง ห้อง 602, 604 ชั้น 6  
(ก่อนปรับปรุง)

โคมไฟ 0.30x1.20 m.

  
 มหาวิทยาลัยเทคโนโลยีราชมงคล  
 กรุงเทพฯ

โครงการ  
 ปรับปรุงสำนักงานและห้องประชุมอาคาร 50 ปี  
 ชั้น 2 และห้องเรียนชั้น 5, 6 และ 8

อธิการบดี  
 ดร. สุกิจ นิตินัย *Signature*

รองอธิการบดี  
 นายสวัสดิ์ ศรีเมืองอน *Signature*

สถาปนิกออกแบบ  
 -

วิศวกรโครงสร้าง  
 นายสวัสดิ์ ศรีเมืองอน สย.6544  
 นายอินันทร สุวพรม สย.7743

วิศวกรเครื่องกล  
 -

วิศวกรไฟฟ้า  
 -

วิศวกรสุขาภิบาล  
 นายยุทธนา ภาคคำแจ้ง สย.19215

ผู้เขียนแบบ  
 -

REV.	DESCRIPTION	DATE

แสดงแบบ  
 แผนไฟฟ้าแสงสว่าง ห้อง 602, 604 ชั้น 6  
 (ก่อนปรับปรุง)

มาตราส่วน	วันที่
-	-

แผ่นที่	รวม
EE-3-03	178

\* ระบุตำแหน่งที่แสดงในแบบใช้เพื่อประกอบการจัดทำแบบเท่านั้น ให้ผู้รับจ้างสำรวจหน้างานจริงก่อนดำเนินการ/เสนอราคา

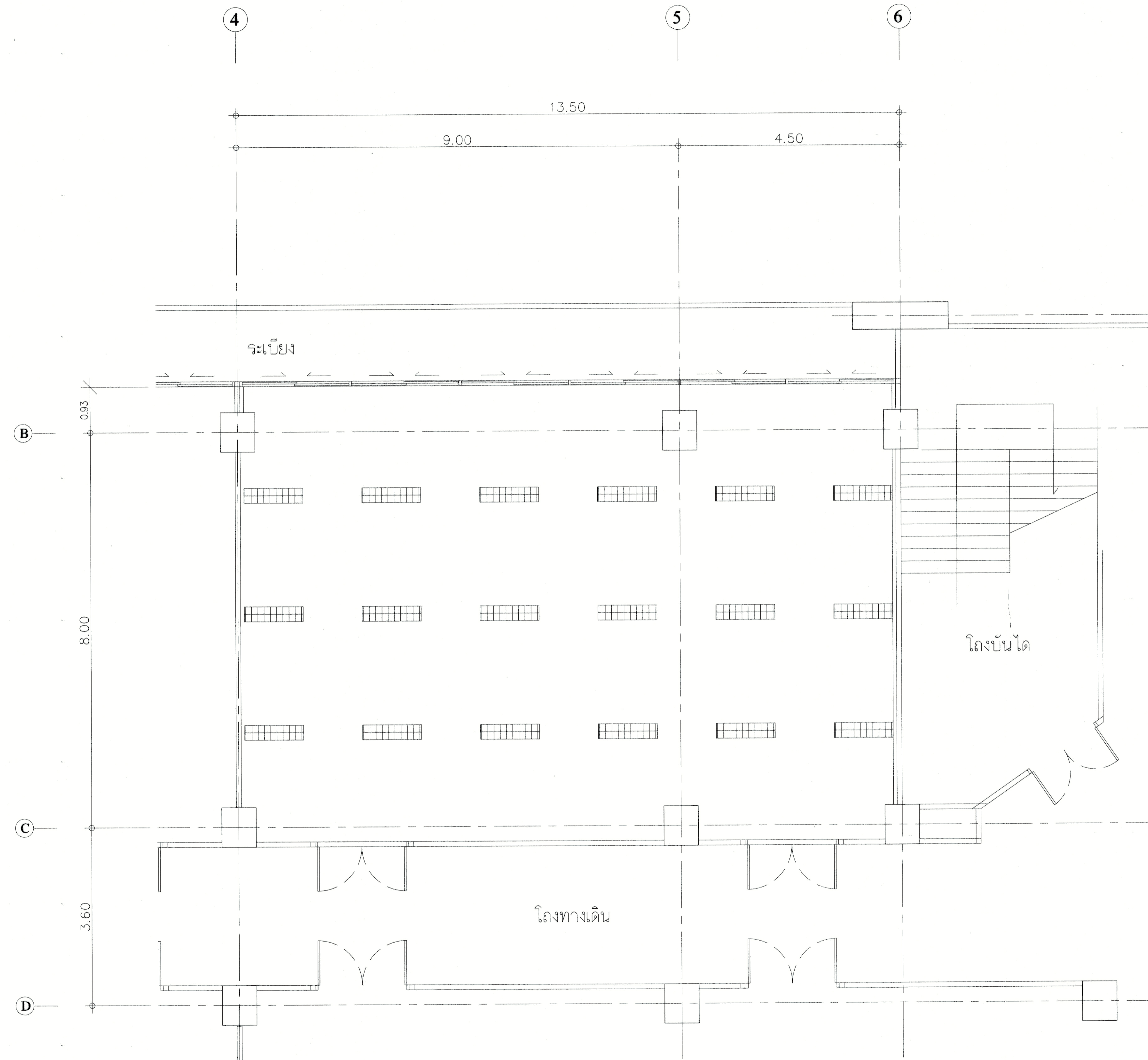

แปลน ไฟฟ้าแสงสว่าง ห้อง 606 , 608 ชั้น 6  
(ก่อนปรับปรุง)

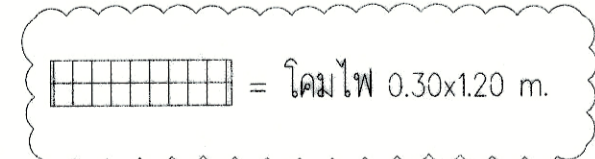

มหาวิทยาลัยเทคโนโลยีราชมงคล  
กรุงเทพ

โครงการ  
ปรับปรุงสำนักงานและห้องประชุมอาคาร 50 ปี  
ชั้น 2 และห้องเรียนชั้น 5, 6 และ 8

อธิการบดี  
ดร. สุกิจ นิตินัย *[Signature]*

รองอธิการบดี  
นายสวัสดิ์ ศรีเมืองอน *[Signature]*

สถาปนิกออกแบบ  
-

วิศวกรโครงสร้าง *[Signature]*  
นายสวัสดิ์ ศรีเมืองอน สย.6544  
นายชินนทร์ สุวพทม สย.7743

วิศวกรเครื่องกล  
-

วิศวกรไฟฟ้า  
-

วิศวกรสุขาภิบาล *[Signature]*  
นายยุทธนา แก้วคำแจ้ง รย.18215

ผู้เขียนแบบ  
-

REV.	DESCRIPTION	DATE

แสดงแบบ  
แปลน ไฟฟ้าแสงสว่าง ห้อง 606,608 ชั้น 6  
(ก่อนปรับปรุง)

มาตราส่วน	วันที่
-	-
แผ่นที่	รวม
EE-3-04	178

\* ระบุตำแหน่งที่แสดงในแบบใช้เพื่อประกอบการจัดทำแบบเท่านั้น ให้ผู้รับจ้างสำรวจหน้างานจริงก่อนดำเนินการ/เสนอราคา\*

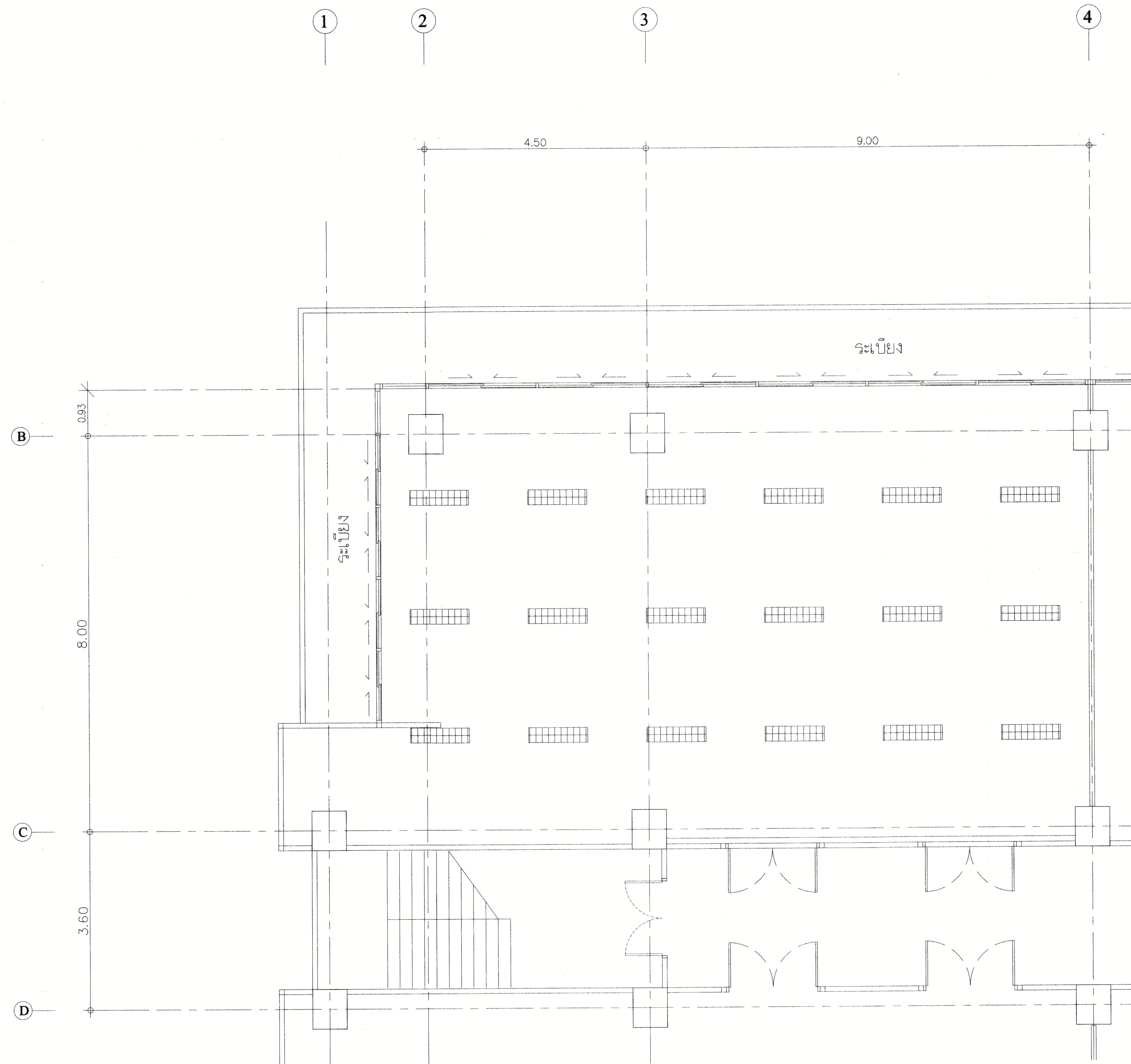

แปลน ไฟฟ้าแสงสว่าง ห้อง 802 , 804 ชั้น 8  
(ก่อนปรับปรุง)

☐ = โคมไฟ 0.30x1.20 m.



มหาวิทยาลัยเทคโนโลยีราชมงคล  
กรุงเทพ

โครงการ  
ปรับปรุงสำนักงานและห้องประชุมอาคาร 50 ปี  
ชั้น 2 และพื้นที่ของชั้น 5, 6 และ 8

อธิการบดี  
ดร. สุกิจ นิดภัย *[Signature]*

รองอธิการบดี  
นายสวัสดิ์ ศรีเมืองธน *[Signature]*

สถาปนิกออกแบบ  
-

วิศวกรโครงสร้าง *[Signature]*  
นายสวัสดิ์ ศรีเมืองธน สย.6544  
นายชินนทน์ สุพรหม สย.7743 *[Signature]*

วิศวกรเครื่องกล  
-

วิศวกรไฟฟ้า  
-

วิศวกรสถาปัตยกรรม *[Signature]*  
นายยุทธนา แก้วคำแจ่ม สย.8215

ผู้เขียนแบบ  
-

REV.	DESCRIPTION	DATE

แสดงแบบ  
แปลน ไฟฟ้าแสงสว่าง ห้อง 802,804 ชั้น 8  
(ก่อนปรับปรุง)

มาตราส่วน	วันที่
-	-

แผ่นที่	รวม
EE-3-05	178

\* ระบุต่างๆ ที่แสดงในแบบให้เพื่อประกอบการจัดทำแบบเท่านั้น ให้ผู้รับจ้างสำรวจหน้างานจริงก่อนดำเนินการ/เสนอราคา\*

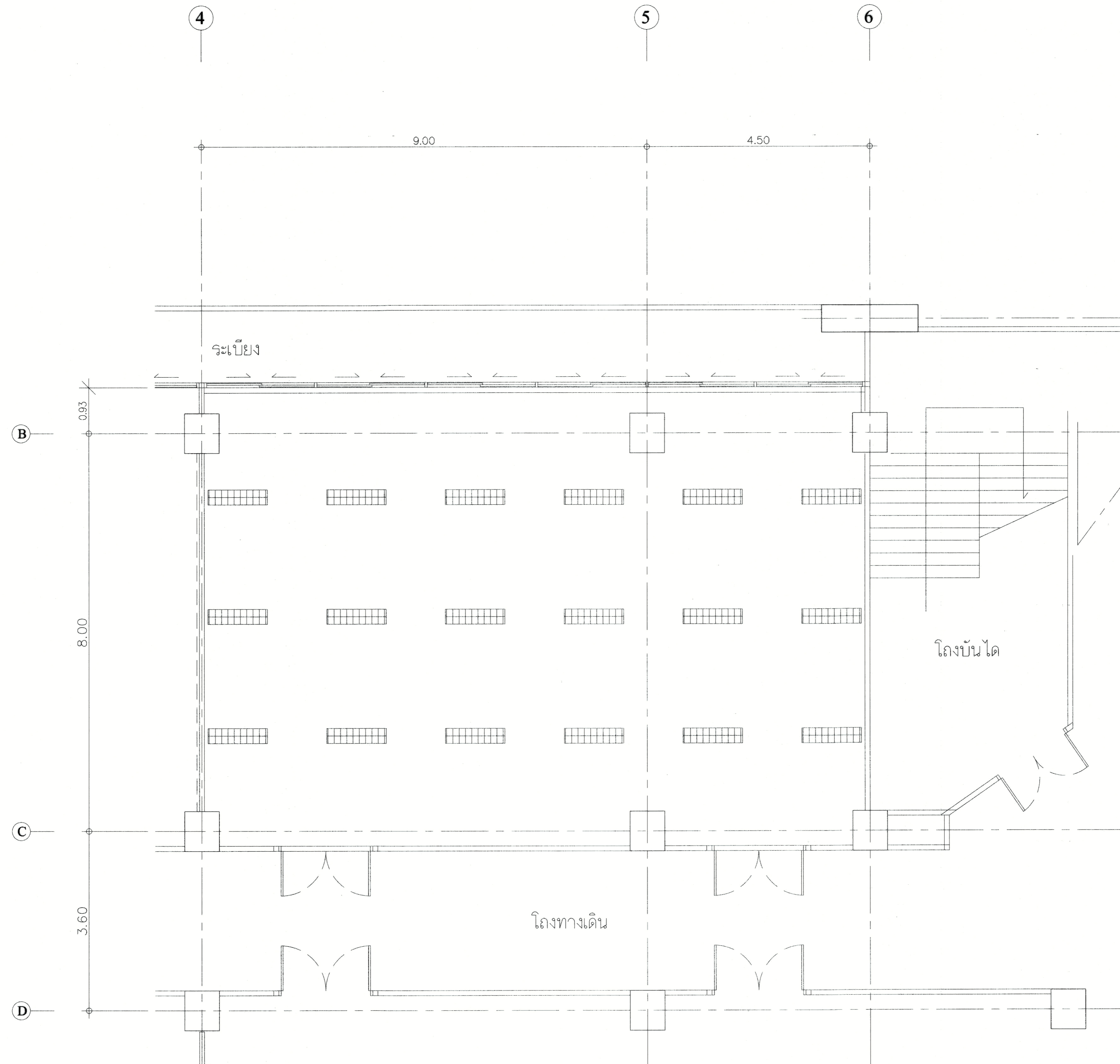

แปลน ไฟฟ้าแสงสว่าง ห้อง 806 , 808 ชั้น 8  
(ก่อนปรับปรุง)

150  
= โคมไฟ 0.30x1.20 m.

\* ระบุต่างๆ ที่แสดงในแบบใช้เพื่อประกอบการจัดทำแบบเท่านั้น ให้ผู้รับจ้างสำรวจหน้างานจริงก่อนดำเนินการ/เสนอราคา\*

 มหาวิทยาลัยเทคโนโลยีราชมงคล กรุงเทพฯ		
โครงการ		
ปรับปรุงสำนักงานและห้องประชุมอาคาร 50 ปี ชั้น 2 และพื้นที่ห้องเรียนชั้น 5, 6 และ 8		
อธิการบดี		
ดร. สุกิจ อดิษฐ์ <i>[Signature]</i>		
รองอธิการบดี		
นายสวัสดิ์ ศรีเมืองอน <i>[Signature]</i>		
สถาปนิกออกแบบ		
-		
วิศวกรโครงสร้าง		
นายสวัสดิ์ ศรีเมืองอน สย.6544		
นายชินภัทร์ สุวพรหม สย.7743		
วิศวกรเครื่องกล		
-		
วิศวกรไฟฟ้า		
-		
วิศวกรสถาปัตยกรรมศาสตร์		
นายทอณา แก้วคำแจ้ง วิทย.8215		
ผู้เขียนแบบ		
-		
REV.	DESCRIPTION	DATE
แสดงแบบ		
แปลน ไฟฟ้าแสงสว่าง ห้อง 806,808 ชั้น 8 (ก่อนปรับปรุง)		
มาตราส่วน	วันที่	
-	-	
แผ่นที่	รวม	
EE-3-06	178	

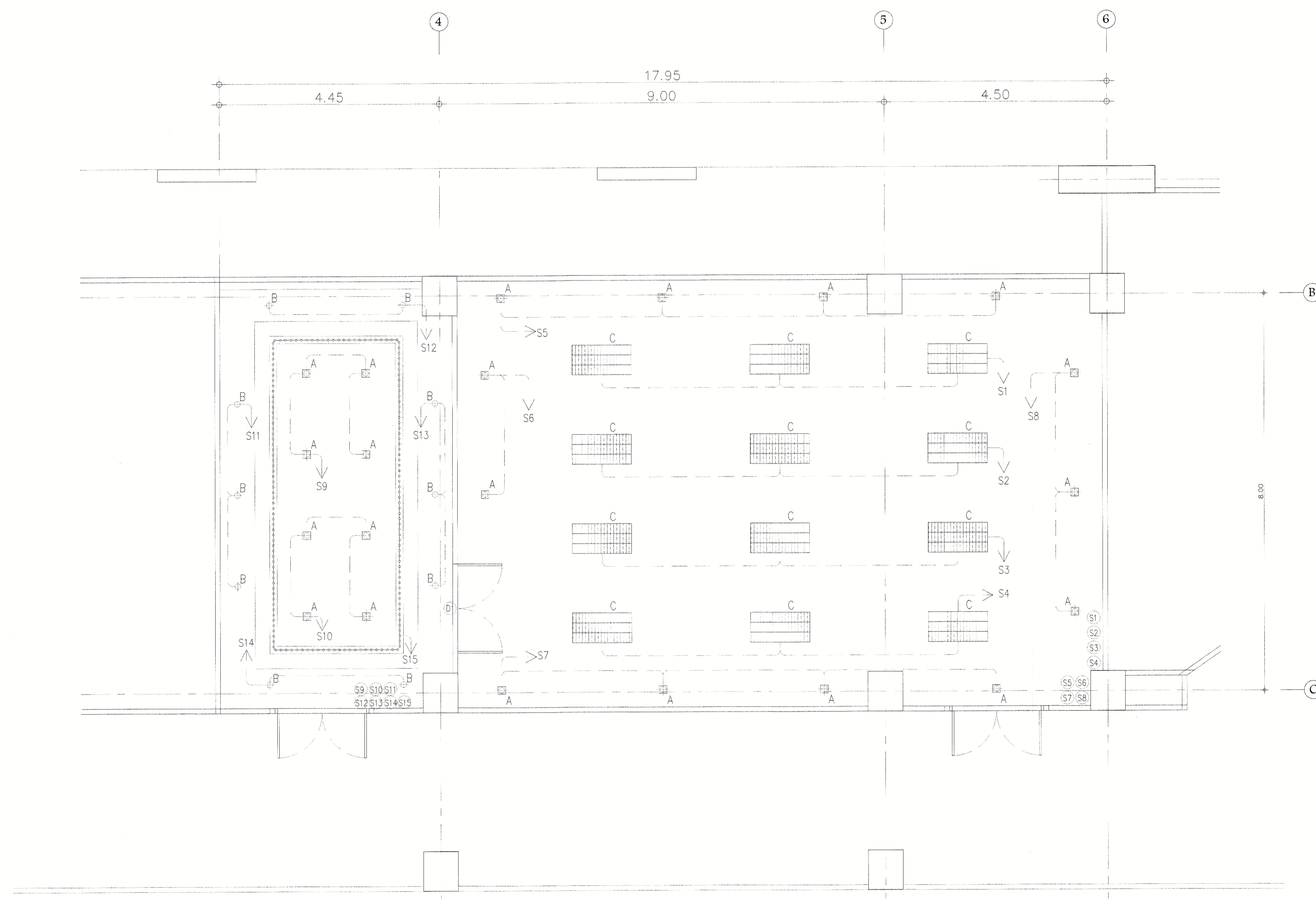

แปลน ไฟฟ้าแสงสว่าง สำนักงาน ชั้น 2  
 (หลังปรับปรุง)  
 ระบบไฟต่อกับตู้คอนโทรลเดิม ให้อบรมใช้งาน



มหาวิทยาลัยเทคโนโลยีราชมงคล  
 กรุงเทพฯ  
 โครงการ  
 ปรับปรุงสำนักงานและห้องประชุมอาคาร 50 ปี  
 ชั้น 2 และพื้นที่ห้องเรียน 5, 6 และ 8  
 อธิการบดี  
 ดร. สุกิจ นิดินัย  
 รองอธิการบดี  
 นายสวัสดิ์ ศรีเมืองธน  
 สถาปนิกออกแบบ  
 -  
 วิศวกรโครงสร้าง  
 นายสวัสดิ์ ศรีเมืองธน สย.6544  
 นายนิพนธ์ สุวพรม สย.7743  
 วิศวกรเครื่องกล  
 -  
 วิศวกรไฟฟ้า  
 -  
 วิศวกรสุขาภิบาล  
 นายยุทธนา แก้วคำนัง วิทยา.19215

REV.	DESCRIPTION	DATE
1	แปลนแบบ	
2	แปลน ไฟฟ้า แสงสว่าง สำนักงาน ชั้น 2 (หลังปรับปรุง)	
3	มาตรฐาน	วันที่
4	แผ่น	รวม
EE-4-01		178

\* ระบุตำแหน่งที่แสดงในแบบใช้เพื่อประกอบการจัดทำแบบเท่านั้น ให้อบรมใช้งานสำหรับก่อนดำเนินการ/เสนอราคา



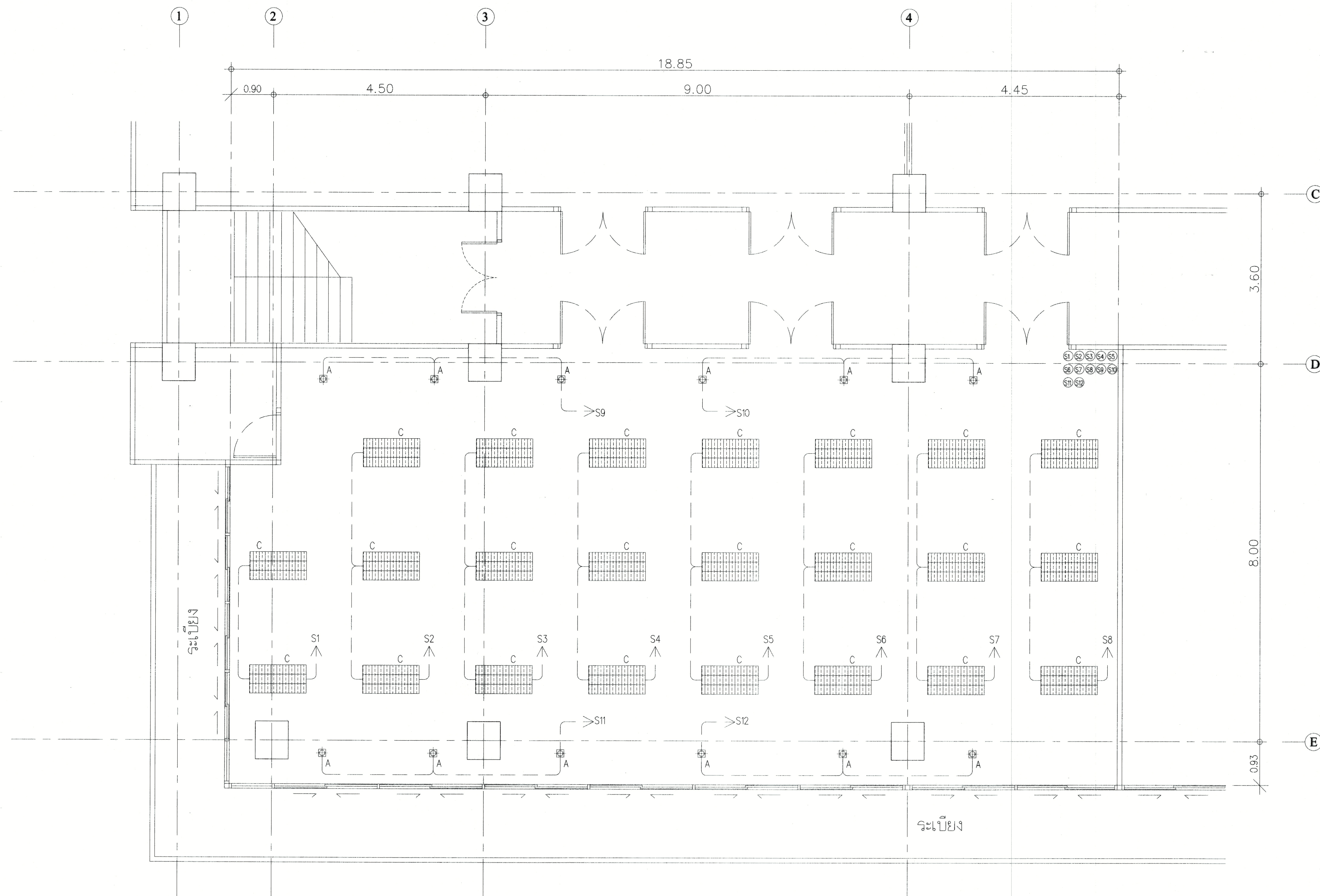

150  
 แปลน ไฟฟ้าแสงสว่าง ห้อง 501 ชั้น 5  
 (หลังปรับปรุง)  
 ระบบไฟต่อกับตู้คอนโทรลเดิม ให้พร้อมใช้งาน

\* ระบุค่าๆ ที่แสดงในแบบใช้เพื่อประกอบการจัดทำแบบเท่านั้น ให้ผู้รับจ้างสำรวจทำงานจริงก่อนดำเนินการ/เสนอราคา\*

 มหาวิทยาลัยเทคโนโลยีราชมงคล กรุงเทพฯ		
โครงการ		
ปรับปรุงสำนักงานและห้องประชุมอาคาร 50 ปี ชั้น 2 และห้องวิจัยชั้น 5, 6 และ 8		
อธิการบดี		
ดร. สุกิจ นิตินัย <i>[Signature]</i>		
รองอธิการบดี		
นายสวัสดิ์ ศรีเมืองชน <i>[Signature]</i>		
สถาปนิกออกแบบ		
-		
วิศวกรโครงสร้าง		
นายสวัสดิ์ ศรีเมืองชน สย.6544		
นายสินันท์ สุวพรหม สย.7743 <i>[Signature]</i>		
วิศวกรเครื่องกล		
-		
วิศวกรไฟฟ้า		
-		
วิศวกรสถาปัตย์		
นายชthona แก้วแจ้ง กย.19215		
ผู้เขียนแบบ		
-		
REV.	DESCRIPTION	DATE
	แสดงแบบ	
	แปลน ไฟฟ้าแสงสว่าง ห้อง 501 ชั้น 5 (หลังปรับปรุง)	
มาตราส่วน	วันที่	
-	-	
แผ่นที่	รวม	
EE-4-02	178	

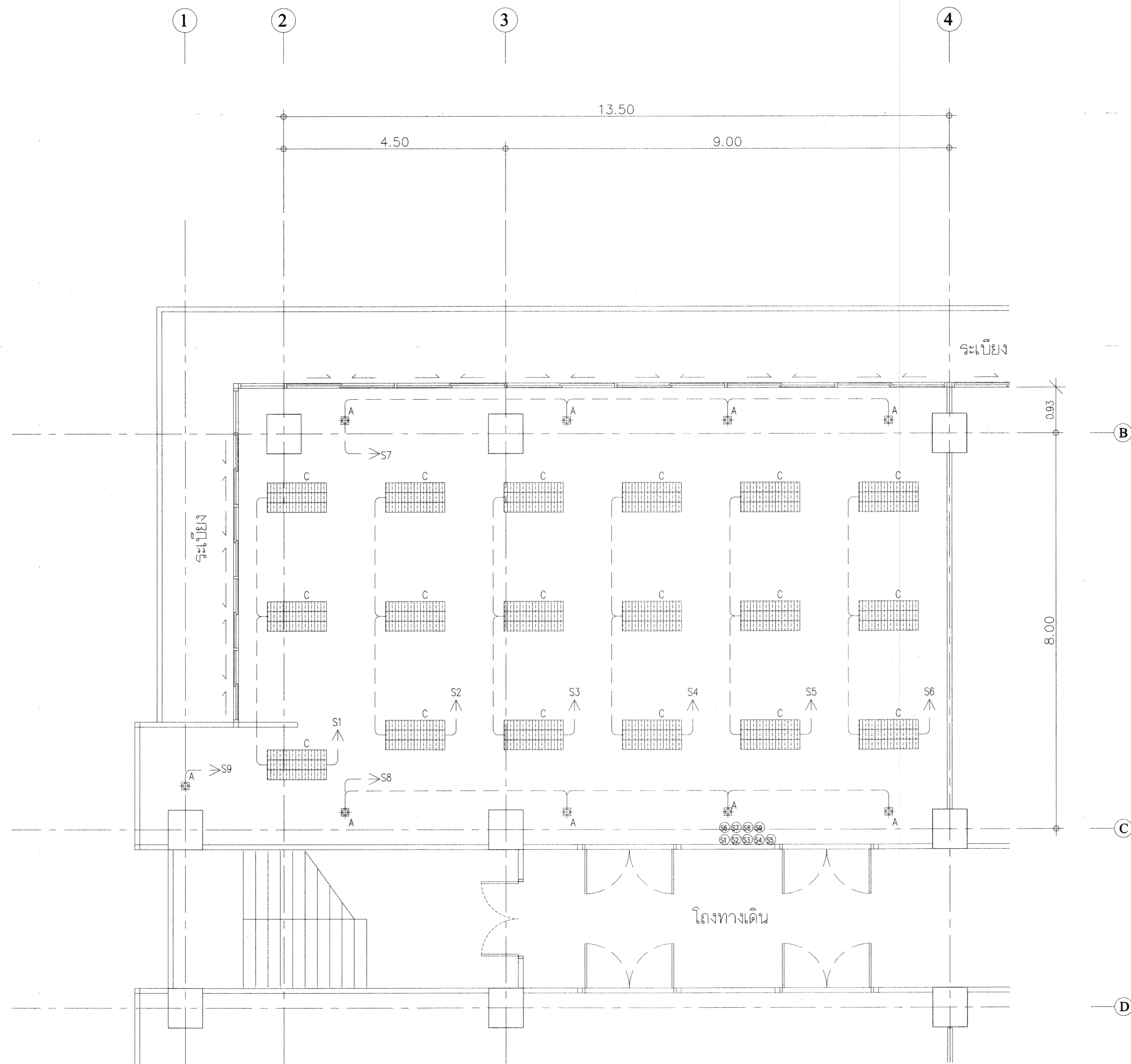

แปลน ไฟฟ้าแสงสว่าง ห้อง 602 , 604 ชั้น 6  
 (หลังปรับปรุง)  
 ระบบไฟต่อกับตู้คอนโทรลเดิม ไฟพร้อมใช้งาน

\* รายละเอียด ที่แสดงในแบบ ใช้เพื่อประกอบการจัดทำแบบเท่านั้น ให้ผู้รับจ้างสำรวจหน้างานจริงก่อนดำเนินการ/เสนอราคา

 มหาวิทยาลัยเทคโนโลยีราชมงคล กรุงเทพฯ		
โครงการ		
ปรับปรุงสำนักงานและห้องประชุมอาคาร 50 ปี ชั้น 2 และห้องย่อยชั้น 5, 6 และ 8		
อธิการบดี		
ดร. สุกิจ นิตินัย <i>[Signature]</i>		
รองอธิการบดี		
นายสวัสดิ์ ศรีเมืองชน <i>[Signature]</i>		
สถาปนิกออกแบบ		
-		
วิศวกรโครงสร้าง		
นายสวัสดิ์ ศรีเมืองชน สย.6544 <i>[Signature]</i>		
นายสนั่นพร สุวพรหม สย.7743 <i>[Signature]</i>		
วิศวกรเครื่องกล		
-		
วิศวกรไฟฟ้า		
-		
วิศวกรสถาปัตยกรรม		
นายทอณา แก้วคำแจ้ง สย.๑๒15 <i>[Signature]</i>		
ผู้เขียนแบบ		
-		
REV.	DESCRIPTION	DATE
แสดงแบบ		
แบบ ไฟฟ้าแสงสว่าง ห้อง 602,604 ชั้น 6 (หลังปรับปรุง)		
มาตราส่วน	วันที่	
-	-	
แผ่นที่	รวม	
EE-4-03	178	

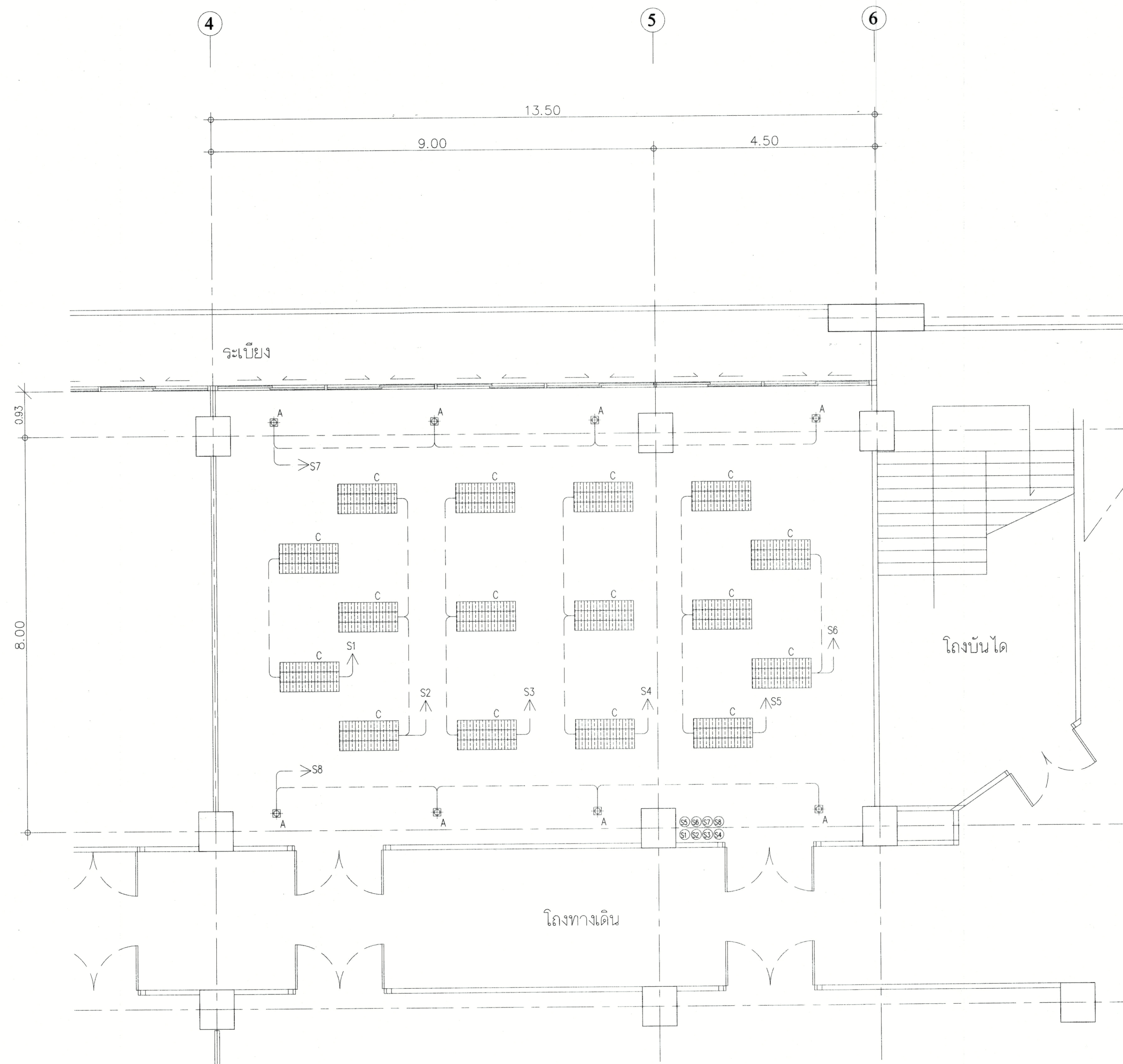

150  
 แปลน ไฟฟ้าแสงสว่าง ห้อง 606 , 608 ชั้น 6  
 (หลังปรับปรุง)  
 ระบบไฟต่อกับตู้คอนโทรลลิ้ม ไฟพร้อมใช้งาน

\* ระยะต่างๆ ที่แสดงในแบบใช้เพื่อประกอบการจัดทำแบบเท่านั้น ให้ผู้รับจ้างสำรวจหน้างานจริงก่อนดำเนินการ/เสนอราคา

 มหาวิทยาลัยเทคโนโลยีราชมงคล กรุงเทพฯ		
โครงการ		
ปรับปรุงสำนักงานและห้องประชุมอาคาร 50 ปี ชั้น 2 และห้องเรียนชั้น 5, 6 และ 8		
ผู้ออกแบบ		
ดร. สุกิจ นิตินัย		
รองผู้ออกแบบ		
นายสวัสดิ์ ศรีเมืองธน		
สถาปนิกออกแบบ		
-		
วิศวกรโครงสร้าง		
นายสวัสดิ์ ศรีเมืองธน สย.6544		
นายชินนทร์ สุวพัทธม สย.7743		
วิศวกรเครื่องกล		
-		
วิศวกรไฟฟ้า		
-		
วิศวกรสถาปัตยกรรม		
นายทศนา แก้วคำแจ้ง กย.19215		
ผู้เขียนแบบ		
-		
REV.	DESCRIPTION	DATE
แสดงแบบ		
แปลน ไฟฟ้าแสงสว่าง ห้อง 606,608 ชั้น 6 (หลังปรับปรุง)		
มาตราส่วน	วันที่	
-	-	
แผ่นที่	รวม	
EE-4-04	178	

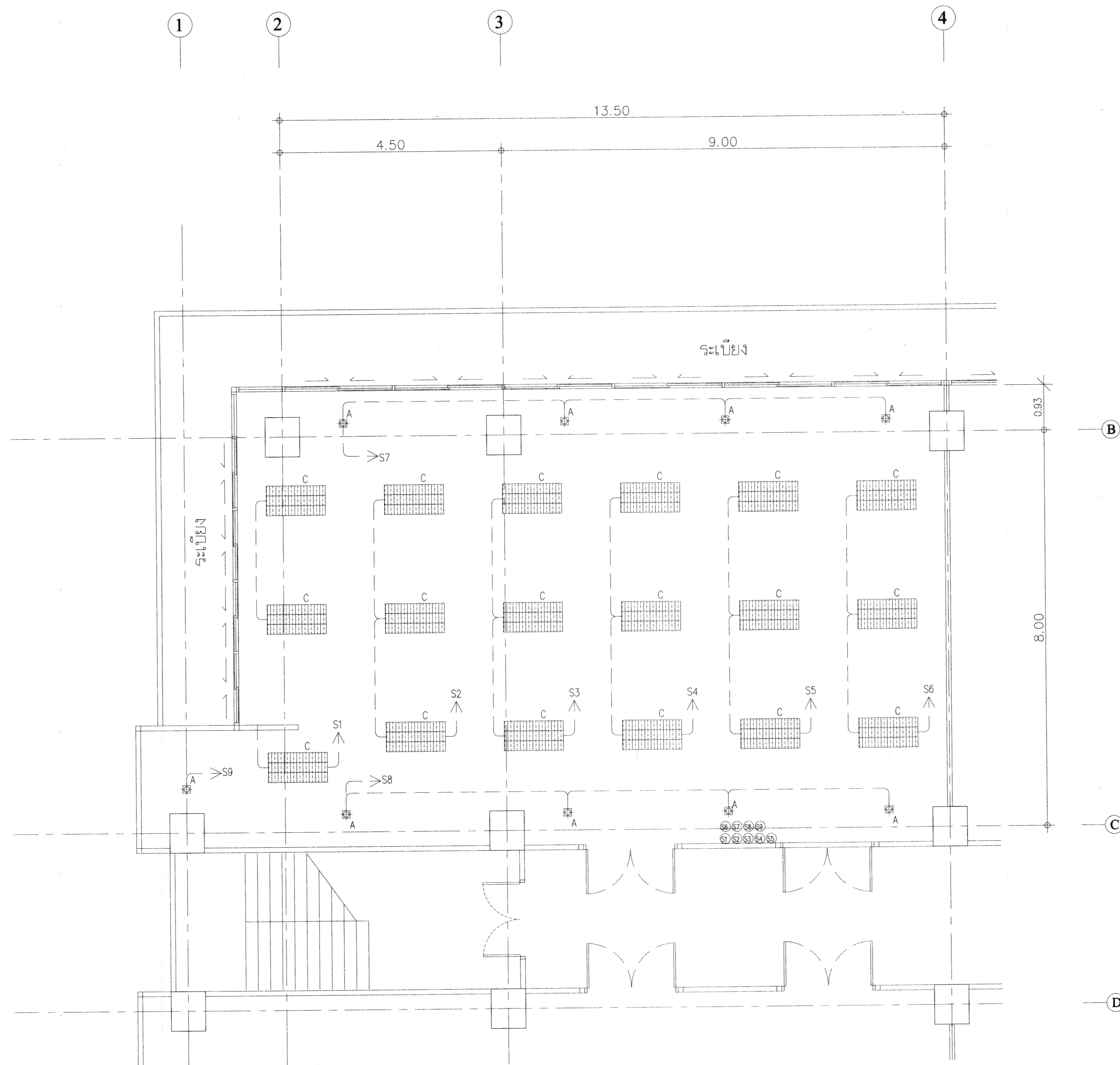

แปลน ไฟฟ้าแสงสว่าง ห้อง 802 , 804 ชั้น 8  
 (หลังปรับปรุง)  
 ระบบไฟต่อกับตู้คอนโทรลเดิม ให้พร้อมใช้งาน

 มหาวิทยาลัยเทคโนโลยีราชมงคล กรุงเทพมหานคร		
โครงการ		
ปรับปรุงงานและห้องประชุมอาคาร 50 ปี ชั้น 2 และห้องเรียนชั้น 5, 6 และ 8		
อธิการบดี		
ดร. สุกิจ นิตย <i>สุกิจ</i>		
รองอธิการบดี		
นายสวัสดิ์ ศรีเมืองธน <i>สวัสดิ์</i>		
สถาปนิกออกแบบ		
-		
วิศวกรโครงสร้าง		
นายสวัสดิ์ ศรีเมืองธน สย.6544 <i>สวัสดิ์</i>		
นายชนินทร์ สุวพรหม สย.7743 <i>ชนินทร์</i>		
วิศวกรเครื่องกล		
-		
วิศวกรไฟฟ้า		
-		
วิศวกรสถาปนิก		
นายยุทธนา แก้วคำแจ้ง วย.๒215 <i>ยุทธนา</i>		
ผู้เขียนแบบ		
-		
REV	DESCRIPTION	DATE
แสดงแบบ		
แปลน ไฟฟ้าแสงสว่าง ห้อง 802,804 ชั้น 8 (หลังปรับปรุง)		
มาตราส่วน	วันที่	
-	-	
แผ่นที่	รวม	
EE-4-05	178	

\* ระวังดูว่า ที่แสดงในแบบใช้เพื่อประกอบการจัดทำแบบเท่านั้น ให้ผู้รับจ้างสำรวจหน้างานจริงก่อนดำเนินการ/เสนอราคา\*

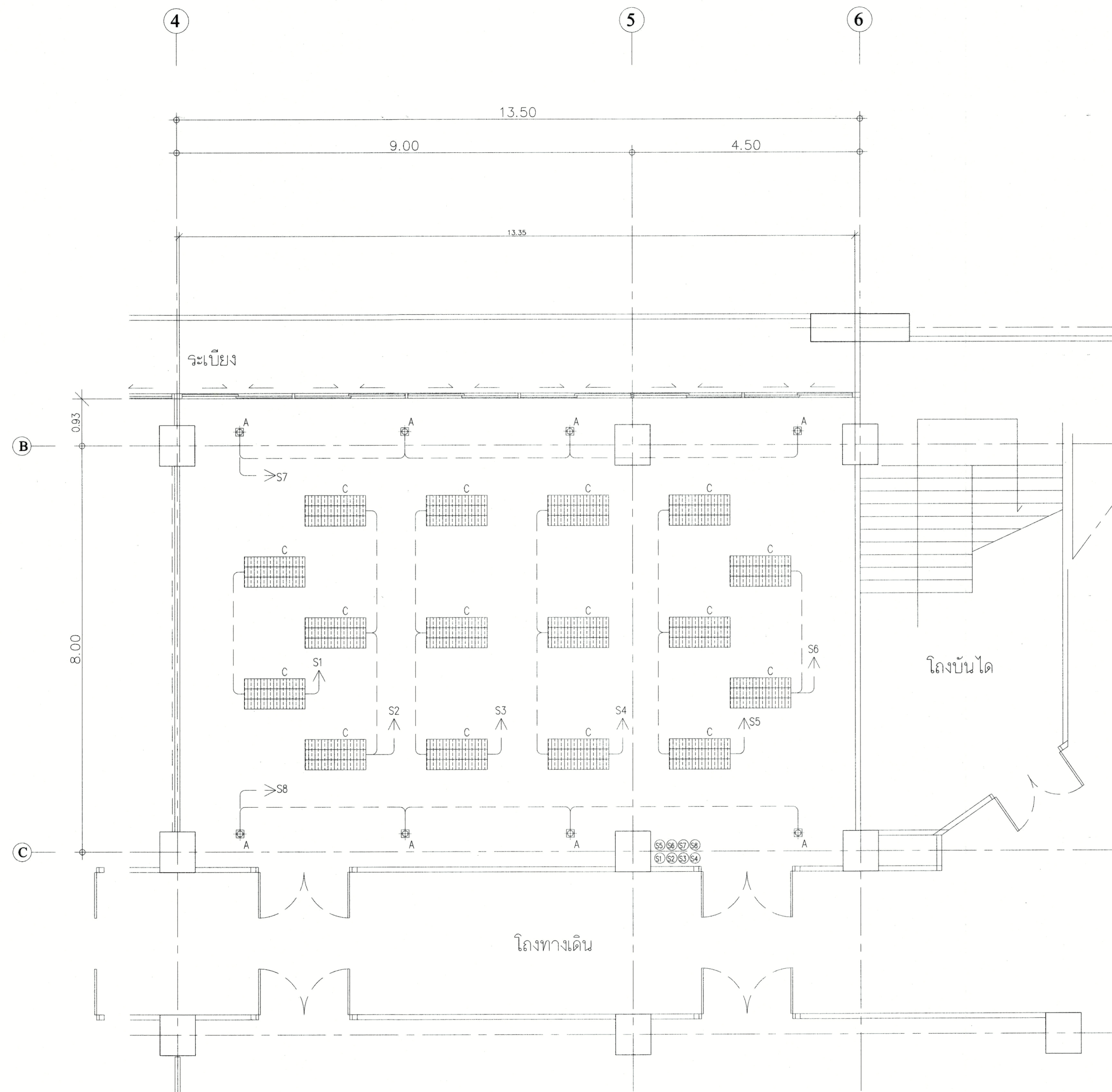

150  
 แบนไฟฟ้าแสงสว่าง ห้อง 806, 808 ชั้น 8  
 (หลังปรับปรุง)  
 ระบบไฟติดกับตู้คอนโทรลเดิม ให้พร้อมใช้งาน

\* หมายเหตุ: ที่แสดงในแบบใช้เพื่อประกอบการจัดทำแบบเท่านั้น ให้ผู้รับจ้างสำรวจหน้างานจริงก่อนดำเนินการ/เสนอราคา.



มหาวิทยาลัยเทคโนโลยีราชมงคล  
กรุงเทพ

โครงการ  
ปรับปรุงสำนักงานและห้องประชุมอาคาร 50 ปี  
ชั้น 2 และพื้นที่บริเวณชั้น 5, 6 และ 8

ผู้ออกแบบ  
ดร. สุกิจ นิตินัย

รองผู้ออกแบบ  
นายสวัสดิ์ ศรีเมืองธน

สถาปนิกผู้ออกแบบ  
-

วิศวกรโครงสร้าง  
นายสวัสดิ์ ศรีเมืองธน สย.6544  
นายชินนทร์ สุวพรรณ สย.7743

วิศวกรเครื่องกล  
-

วิศวกรไฟฟ้า  
-

วิศวกรสุขาภิบาล  
นายยุทธนา แก้วคำแจ้ง สย.8215

ผู้เขียนแบบ  
-

REV.	DESCRIPTION	DATE

แสดงแบบ  
แบนไฟฟ้าแสงสว่าง ห้อง 806, 808 ชั้น 8  
(หลังปรับปรุง)

มาตราส่วน	วันที่
-	-

แผ่นที่	รวม
EE-4-06	178

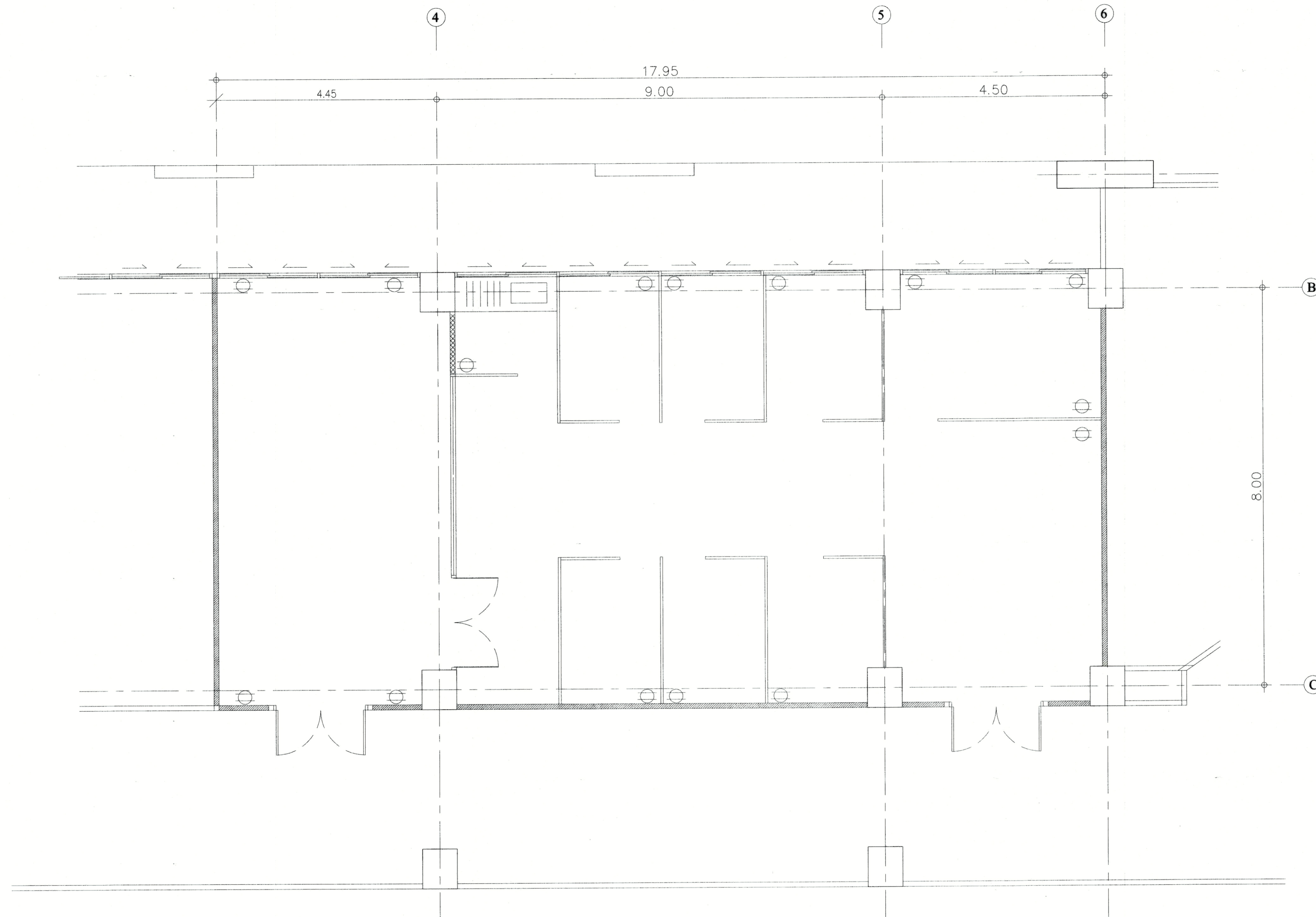

แปลน เค้าเสียบ สำนักงาน ชั้น 2 (ไม่รวม)  
150  
 (หลังปรับปรุง)  
 ระบบไฟฟ้ากับตู้คอนโทรลเดิม ให้พร้อมใช้งาน



มหาวิทยาลัยเทคโนโลยีราชมงคล  
 กรุงเทพฯ

โครงการ  
 ปรับปรุงสำนักงานและห้องประชุมอาคาร 50 ปี  
 ชั้น 2 และพื้นที่รองรับชั้น 5, 6 และ 8

อธิการบดี  
 ดร. สุกิจ นิตินัย

รองอธิการบดี  
 นายสวัสดิ์ ศรีเมืองน

สถาปนิกออกแบบ  
 -

วิศวกรโครงสร้าง  
 นายสวัสดิ์ ศรีเมืองน สย.6544  
 นายชนันท์ สุวพรรณ สย.7743

วิศวกรเครื่องกล  
 -

วิศวกรไฟฟ้า  
 -

วิศวกรสุขาภิบาล  
 นายยุทธนา แก้วคำแจ้ง รย.18215

ผู้เขียนแบบ  
 -

REV.	DESCRIPTION	DATE

แสดงแบบ  
 แปลน เค้าเสียบ สำนักงาน ชั้น 2  
 (หลังปรับปรุง)

มาตราส่วน	วันที่
-	-
แผ่นที่	รวม
EE-5-01	178

\* ระบุตาราง ที่แสดงในแบบใช้เพื่อประกอบการจัดทำแบบเท่านั้น ให้ผู้รับจ้างสำรวจหน้างานจริงก่อนดำเนินการ/เสนอราคา\*

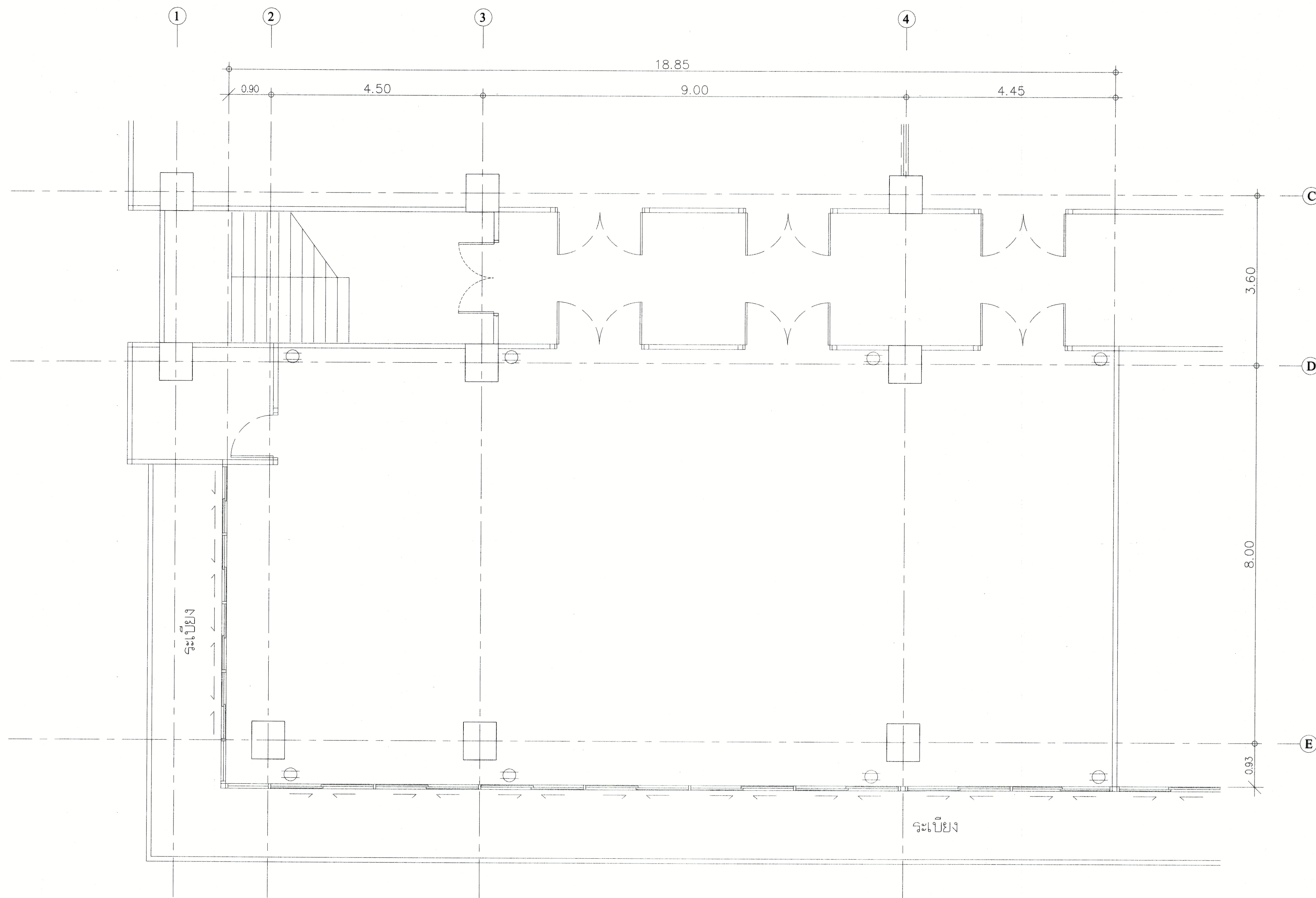

แปลน เต้าเสียบ ห้อง 501 ชั้น 5 (ไม่รวม)  
1:50  
 (หลังปรับปรุง)  
 ระบบไฟฟ้ากับตู้คอนโทรลเดิม ให้พร้อมใช้งาน

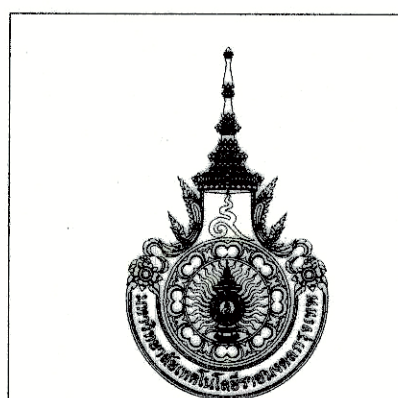

มหาวิทยาลัยเทคโนโลยีราชมงคล  
 กรุงเทพฯ

โครงการ

ปรับปรุงสำนักงานและห้องประชุมอาคาร 50 ปี  
 ชั้น 2 และพื้นที่ของชั้น 5, 6 และ 8

อธิการบดี

ดร. สุกิจ นิตินัย

รองอธิการบดี

นายสวัสดิ์ ศรีเมืองธน

สถาปนิกออกแบบ

วิศวกรโครงสร้าง

นายสวัสดิ์ ศรีเมืองธน สย.6544

นายชินนทร์ สุวพรหม สย.7743

วิศวกรเครื่องกล

วิศวกรไฟฟ้า

วิศวกรสุขาภิบาล

นายยุทธนา แก้วคำแจ้ง สย.19215

ผู้เขียนแบบ

REV.	DESCRIPTION	DATE

แสดงแบบ

แปลน เต้าเสียบ ห้อง 501 ชั้น 5  
 (หลังปรับปรุง)

มาตราส่วน	วันที่
-	-

แผ่นที่	รวม
EE-5-02	178

\* หมายเหตุ: รายละเอียดในแบบใช้เพื่อประกอบการจัดทำแบบเท่านั้น ให้ผู้รับจ้างสำรวจหน้างานจริงก่อนดำเนินการ/เสนอราคา

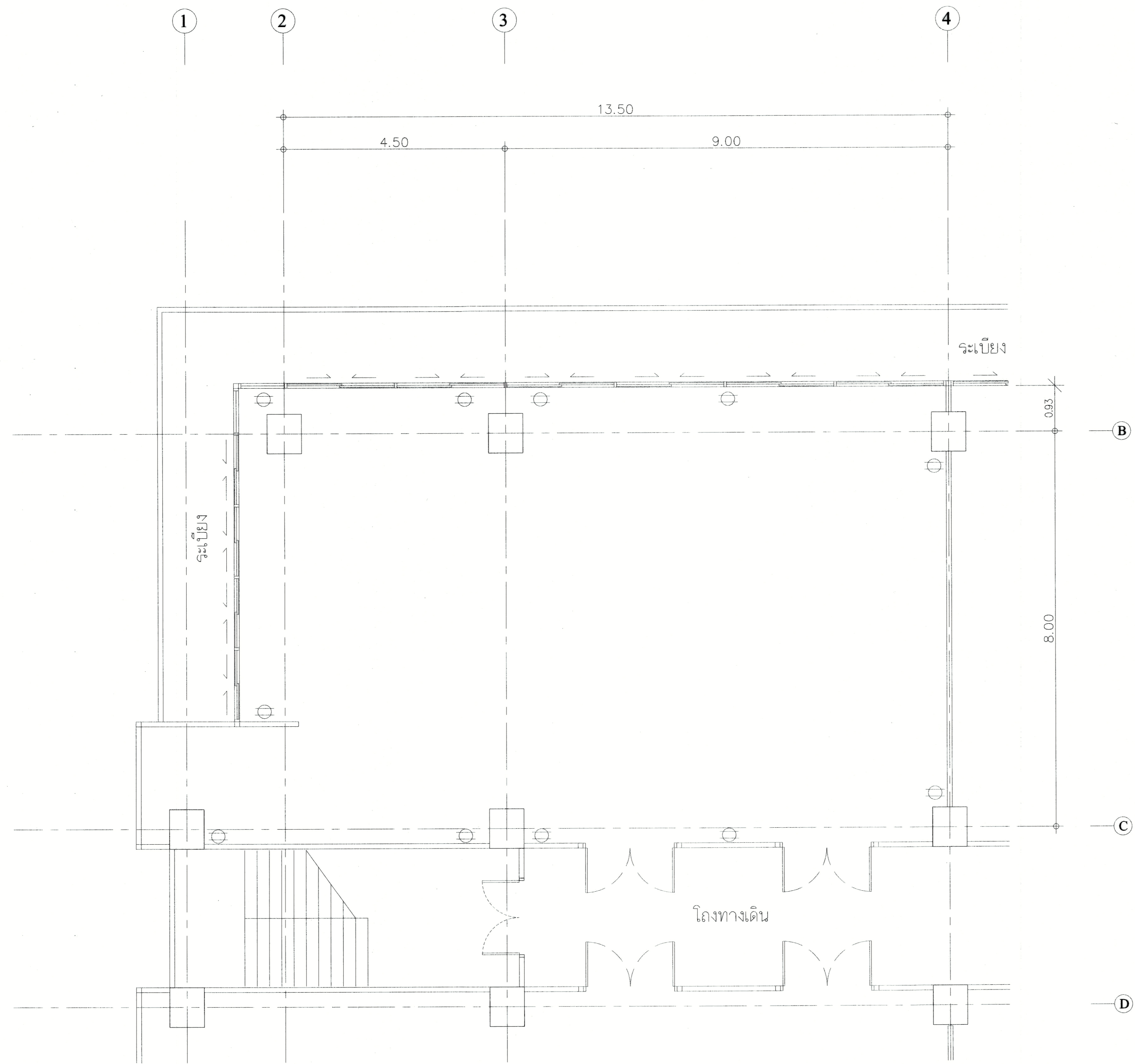

แปลน เต้าเสียบ ท้อง 602 , 604 ชั้น 6 (ไม่รวม)

(หลังปรับปรุง)

ระบบไฟต่อกับตู้คอนโทรลเดิม ให้พร้อมใช้งาน

 มหาวิทยาลัยเทคโนโลยีราชมงคล กรุงเทพฯ		
โครงการ		
ปรับปรุงสำนักงานและหอประชุมอาคาร 50 ปี ชั้น 2 และห้องเรียนชั้น 5, 6 และ 8		
อธิการบดี		
ดร. สุกิจ นิตินัย <i>สุกิจ</i>		
รองอธิการบดี		
นายสวัสดิ์ ศรีเมืองธน <i>สวัสดิ์</i>		
สถาปนิกออกแบบ		
-		
วิศวกรโครงสร้าง		
นายสวัสดิ์ ศรีเมืองธน สย.6544 <i>สวัสดิ์</i>		
นายชินนทร สุวพรม สย.7743 <i>ชินนทร</i>		
วิศวกรเครื่องกล		
-		
วิศวกรไฟฟ้า		
-		
วิศวกรสุขาภิบาล		
นายยุทธนา แก้วแจ้ง กย.19215 <i>ยุทธนา</i>		
ผู้เขียนแบบ		
-		
REV.	DESCRIPTION	DATE
แสดงแบบ		
แปลน เต้าเสียบ ท้อง 602 , 604 ชั้น 6 (หลังปรับปรุง)		
มาตราส่วน	วันที่	
-	-	
แผ่นที่	รวม	
EE-5-03	178	





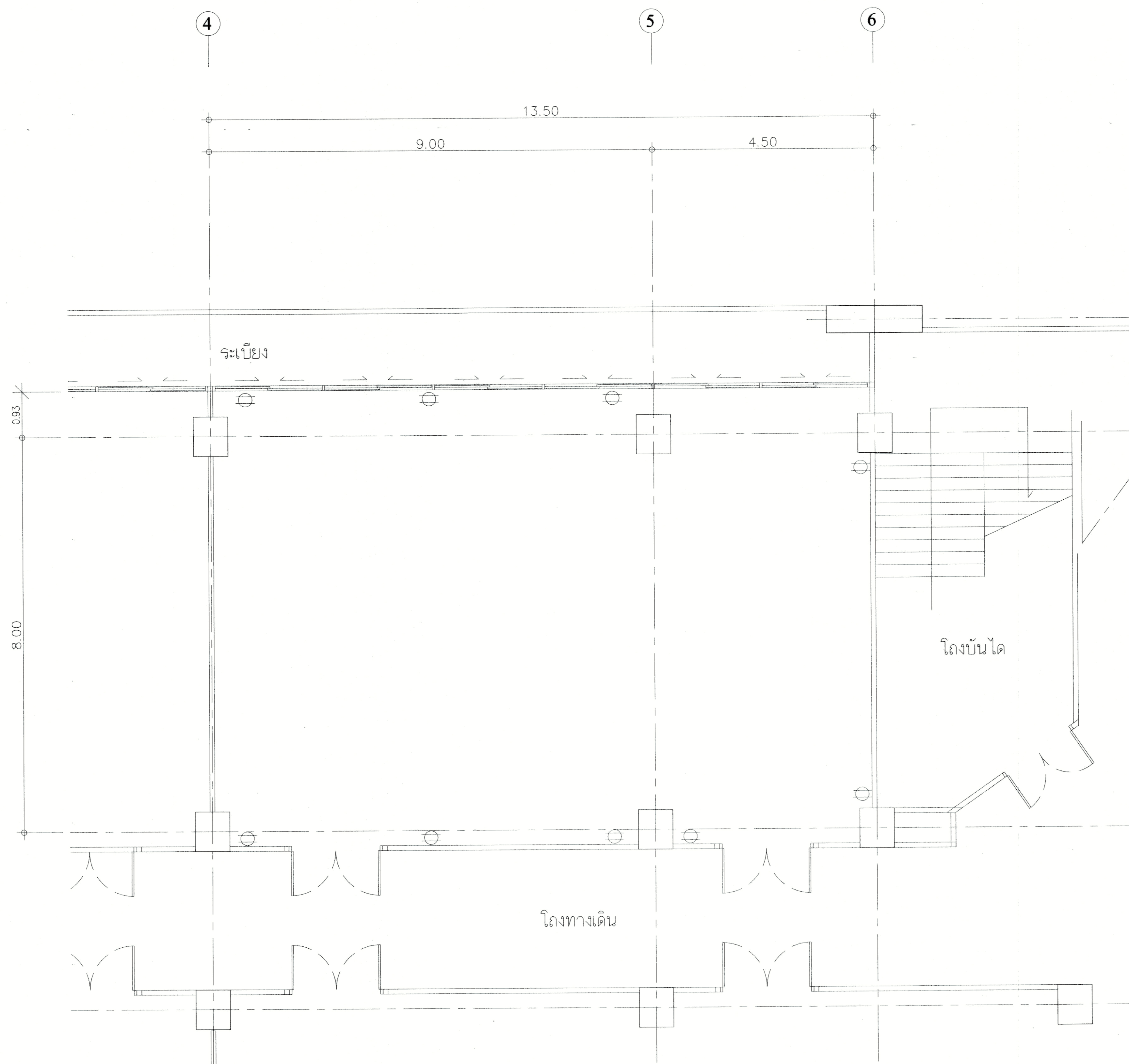

\* ระวังต่างฯ ที่แสดงในแบบใช้เพื่อประกอบการจัดทำแบบเท่านั้น ให้ผู้รับจ้างสำรวจหน้างานจริงก่อนดำเนินการ/เสนอราคา\*



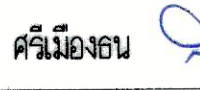

แปลน เค้าเสียบ ท้อง 606 , 608 ชั้น 6 (ไม่รวม)

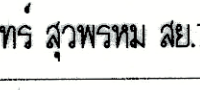
(หลังปรับปรุง)  
ระบบไฟต่อกับตู้คอนโทรลเดิม ให้พร้อมใช้งาน

 มหาวิทยาลัยเทคโนโลยีราชมงคล กรุงเทพฯ		
โครงการ		
ปรับปรุงงานและซ่อมแซมอาคาร 50 ปี ชั้น 2 และพื้นที่ของชั้น 5, 6 และ 8		
อธิการบดี		
ดร. สุกิจ นิตินัย 		
รองอธิการบดี		
นายสวัสดิ์ ศรีเมืองธน 		
สถาปนิกออกแบบ		
-		
วิศวกรโครงสร้าง		
นายสวัสดิ์ ศรีเมืองธน สย.6544 		
นายชินนทร์ สุวพรหม สย.7743 		
วิศวกรเครื่องกล		
-		
วิศวกรไฟฟ้า		
-		
วิศวกรสุขาภิบาล		
นายสุภานา แก้วคำแจ้ง กย.19215 		
ผู้เขียนแบบ		
-		
REV	DESCRIPTION	DATE
แสดงแบบ		
แปลน เค้าเสียบ ท้อง 606 , 608 ชั้น 6 (หลังปรับปรุง)		
มาตราส่วน	วันที่	
-	-	
แผ่นที่	รวม	
EE-5-04	178	

\* ระบุตาราง ที่แสดงในแบบใช้เพื่อประกอบการจัดทำแบบเท่านั้น ให้ผู้รับจ้างสำรวจหน้างานจริงก่อนดำเนินการ/เสนอราคา\*

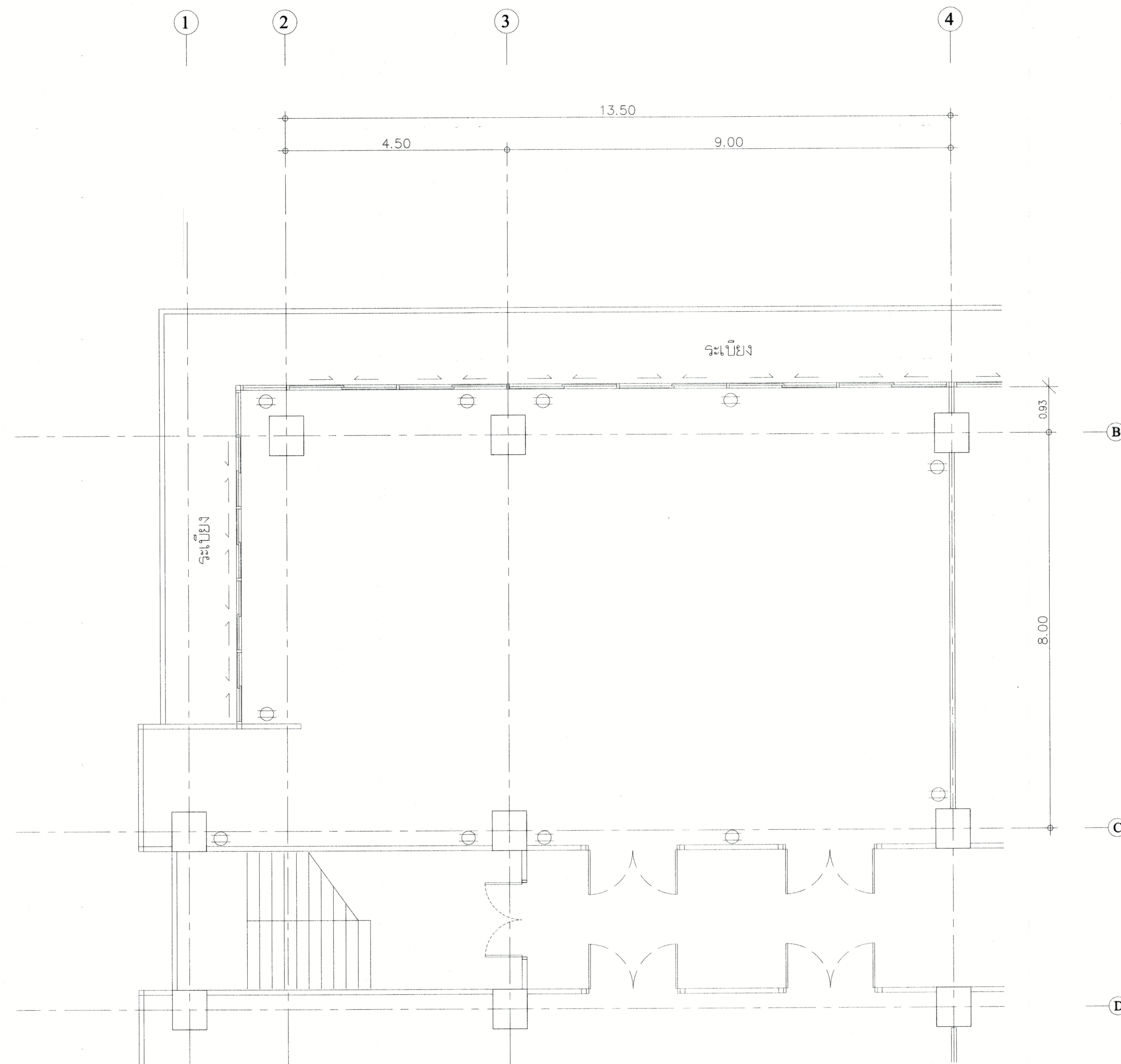

แปลน เต้าเสียบ ห้อง 802 , 804 ชั้น 8 (ไม่รวม)  
 (หลังปรับปรุง)  
 ระบบไฟต่อกับตู้คอนโทรลเดิม ให้พร้อมใช้งาน

 มหาวิทยาลัยเทคโนโลยีราชมงคล กรุงเทพมหานคร		
โครงการ		
ปรับปรุงสำนักงานและห้องประชุมอาคาร 50 ปี ชั้น 2 และห้องเรียนชั้น 5, 6 และ 8		
อธิการบดี		
ดร. สุกิจ นิตินัย <i>[Signature]</i>		
รองอธิการบดี		
นายสวัสดิ์ ศรีเมืองธน <i>[Signature]</i>		
สถาปนิกออกแบบ		
-		
วิศวกรโครงสร้าง		
นายสวัสดิ์ ศรีเมืองธน สย.8544		
นายชินนทกร สุวพรหม สย.7743		
วิศวกรเครื่องกล		
-		
วิศวกรไฟฟ้า		
-		
วิศวกรสถาปัตยกรรม		
นายยุทธนา แก้วคำแจ้ง รย.19215 <i>[Signature]</i>		
ผู้เขียนแบบ		
-		
REV.	DESCRIPTION	DATE
แสดงแบบ		
แปลน เต้าเสียบ ห้อง 802 , 804 ชั้น 8 (หลังปรับปรุง)		
มาตราส่วน	วันที่	
-	-	
แผ่นที่	รวม	
EE-5-05	178	

\* ระบุต่างๆ ที่แสดงในแบบใช้เพื่อประกอบการจัดทำแบบเท่านั้น ให้ผู้รับจ้างสำรวจตรวจทานงานจริงก่อนดำเนินการ/เสนอราคา

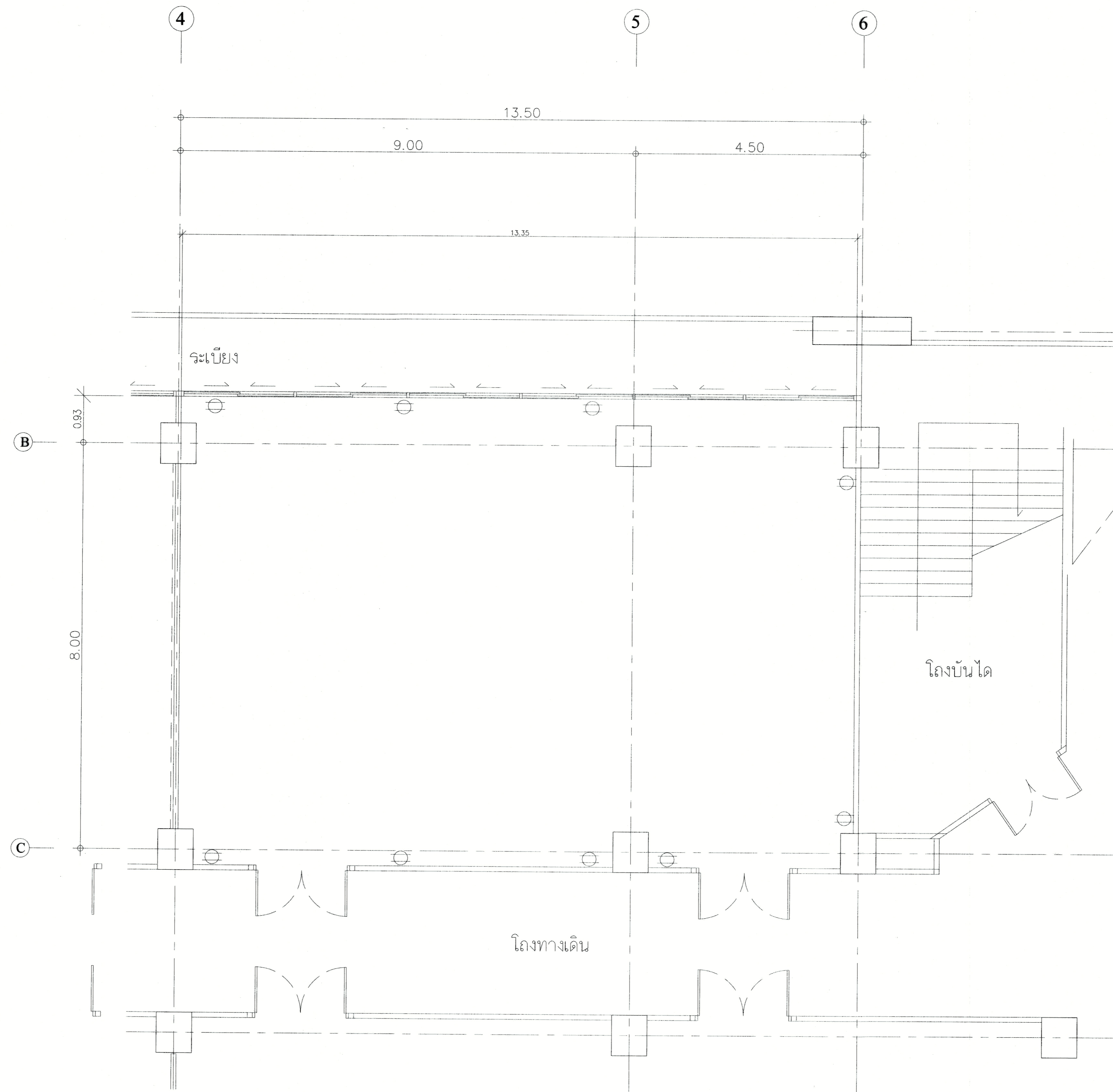

แปลน เตาเลียบ ห้อง 806 , 808 ชั้น 8 (ไม่รวม)  
 (หลังปรับปรุง)  
 ระบบไฟติดกับตู้คอนโทรลเดิม ให้พร้อมใช้งาน

\* ระวังง่า ที่แสดงในแบบใช้เพื่อประกอบการจัดทำแบบเท่านั้น ให้รับจ้างสำรวจหน้างานจริงก่อนดำเนินการ/เสนอราคา.

 มหาวิทยาลัยเทคโนโลยีราชมงคล กรุงเทพฯ		
โครงการ		
ปรับปรุงสำนักงานและห้องประชุมอาคาร 50 ปี ชั้น 2 และห้องเรียนอื่น 5, 6 และ 8		
อธิการบดี		
ดร. สุกิจ นิตินัย <i>[Signature]</i>		
รองอธิการบดี		
นายสวัสดิ์ ศรีเมือง <i>[Signature]</i>		
สถาปนิกออกแบบ		
-		
วิศวกรโครงสร้าง		
นายสวัสดิ์ ศรีเมือง สย.8544 <i>[Signature]</i>		
นายชินนทร์ สุวพรม สย.7743 <i>[Signature]</i>		
วิศวกรเครื่องกล		
-		
วิศวกรไฟฟ้า		
-		
วิศวกรสุขาภิบาล		
นายยุทธนา แก้วคำแจ้ง สย.19215 <i>[Signature]</i>		
ผู้เขียนแบบ		
-		
REV.	DESCRIPTION	DATE
แสดงแบบ		
แปลน เตาเลียบ ห้อง 806 , 808 ชั้น 8 (หลังปรับปรุง)		
มาตราส่วน	วันที่	
-	-	
แผ่นที่	รวม	
EE-5-06	178	

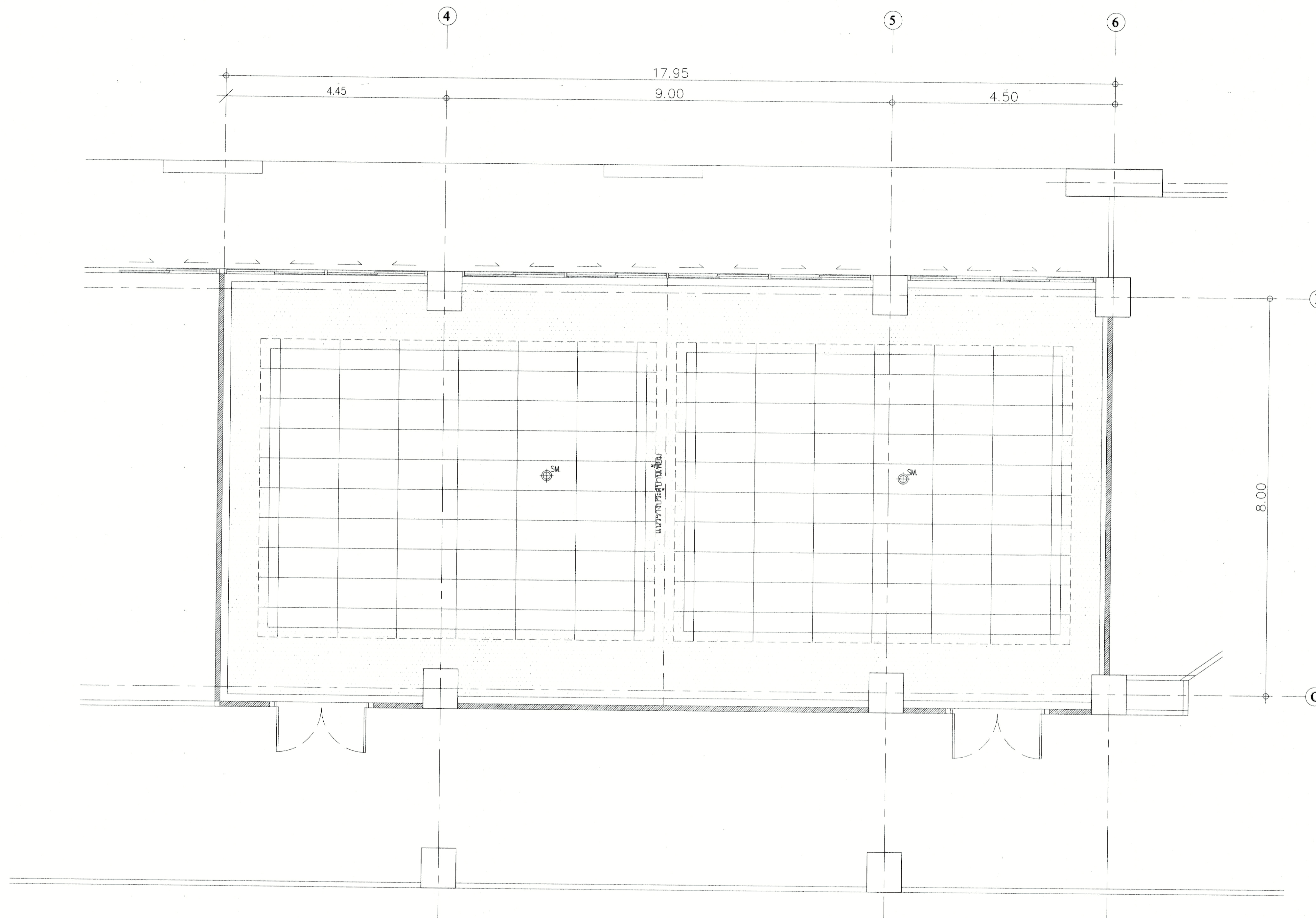

แปลน ตัวตรวจจذبคลื่นและความร้อน  
สำนักงาน ชั้น 2  
(ก่อนปรับปรุง)

⊕<sup>SM</sup> = ตัวตรวจจذبคลื่นและความร้อน



มหาวิทยาลัยเทคโนโลยีราชมงคล  
กรุงเทพ

โครงการ  
ปรับปรุงสำนักงานและห้องประชุมอาคาร 50 ปี  
ชั้น 2 และพื้นที่ห้องชั้น 5, 6 และ 8

อธิการบดี  
ดร. สุกิจ นิตินัย *[Signature]*

รองอธิการบดี  
นายสวัสดิ์ ศรีเมือง *[Signature]*

สถาปนิกออกแบบ  
-

วิศวกรโครงสร้าง  
นายสวัสดิ์ ศรีเมือง สย.8544  
นายชินนทร์ สุวพรหม สย.7743 *[Signature]*

วิศวกรเครื่องกล  
-

วิศวกรไฟฟ้า  
-

วิศวกรสุขาภิบาล *[Signature]*  
นายยุทธนา แก้วคำแจ้ง สย.8215

ผู้เขียนแบบ  
-

REV.	DESCRIPTION	DATE
แสดงแบบ	แปลน ตัวตรวจจذبคลื่นและความร้อน สำนักงาน ชั้น 2 (ก่อนปรับปรุง)	
มาตราส่วน	วันที่	
-	-	
แผ่นที่	รวม	
EE-6-01	178	

\* ระบุตำแหน่ง ที่แสดงในแบบใช้เพื่อประกอบการจัดทำแบบเท่านั้น ให้ผู้รับจ้างสำรวจหน้างานจริงก่อนดำเนินการ/เสนอราคา

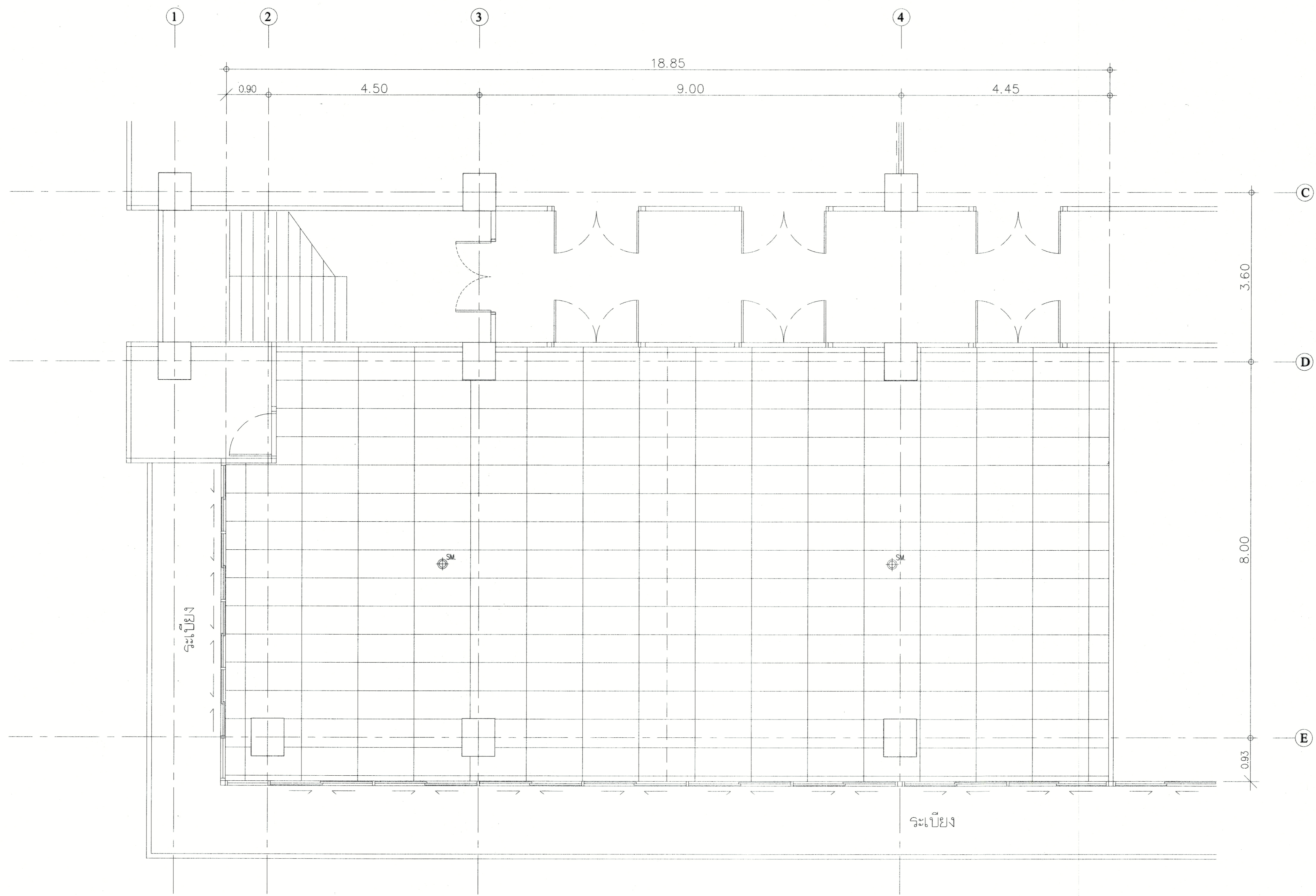

แปลน ตัวตรวจจับควันและความร้อน  
ห้อง 501 ชั้น 5  
(ก่อนปรับปรุง)

SM = ตัวตรวจจับควันและความร้อน



มหาวิทยาลัยเทคโนโลยีราชมงคล  
กรุงเทพ

โครงการ  
ปรับปรุงสำนักงานและห้องประชุมอาคาร 50 ปี  
ชั้น 2 และพื้นที่บริเวณชั้น 5, 6 และ 8

อธิการบดี  
ดร. สุกิจ นิดนัย *[Signature]*

รองอธิการบดี  
นายสวัสดิ์ ศรีเมืองธน *[Signature]*

สถาปนิกออกแบบ  
-

วิศวกรโครงสร้าง *[Signature]*  
นายสวัสดิ์ ศรีเมืองธน สย.6544  
นายชินนทร์ สุวพรหม สย.7743 *[Signature]*

วิศวกรเครื่องกล  
-

วิศวกรไฟฟ้า  
-

วิศวกรสุขาภิบาล *[Signature]*  
นายยุทธนา นาคำแจ้ง กย.19215

ผู้เขียนแบบ  
-

REV.	DESCRIPTION	DATE

แสดงแบบ  
แปลน ตัวตรวจจับควันและความร้อน  
ห้อง 501 ชั้น 5  
(ก่อนปรับปรุง)

มาตราส่วน	วันที่
-	-

แผ่นที่	รวม
EE-6-02	178

\* ระบุตำแหน่งที่แสดงในแบบไว้เพื่อประกอบการจัดทำแบบเท่านั้น ให้ผู้รับจ้างสำรวจหน้างานจริงก่อนดำเนินการ/เสนอราคา\*

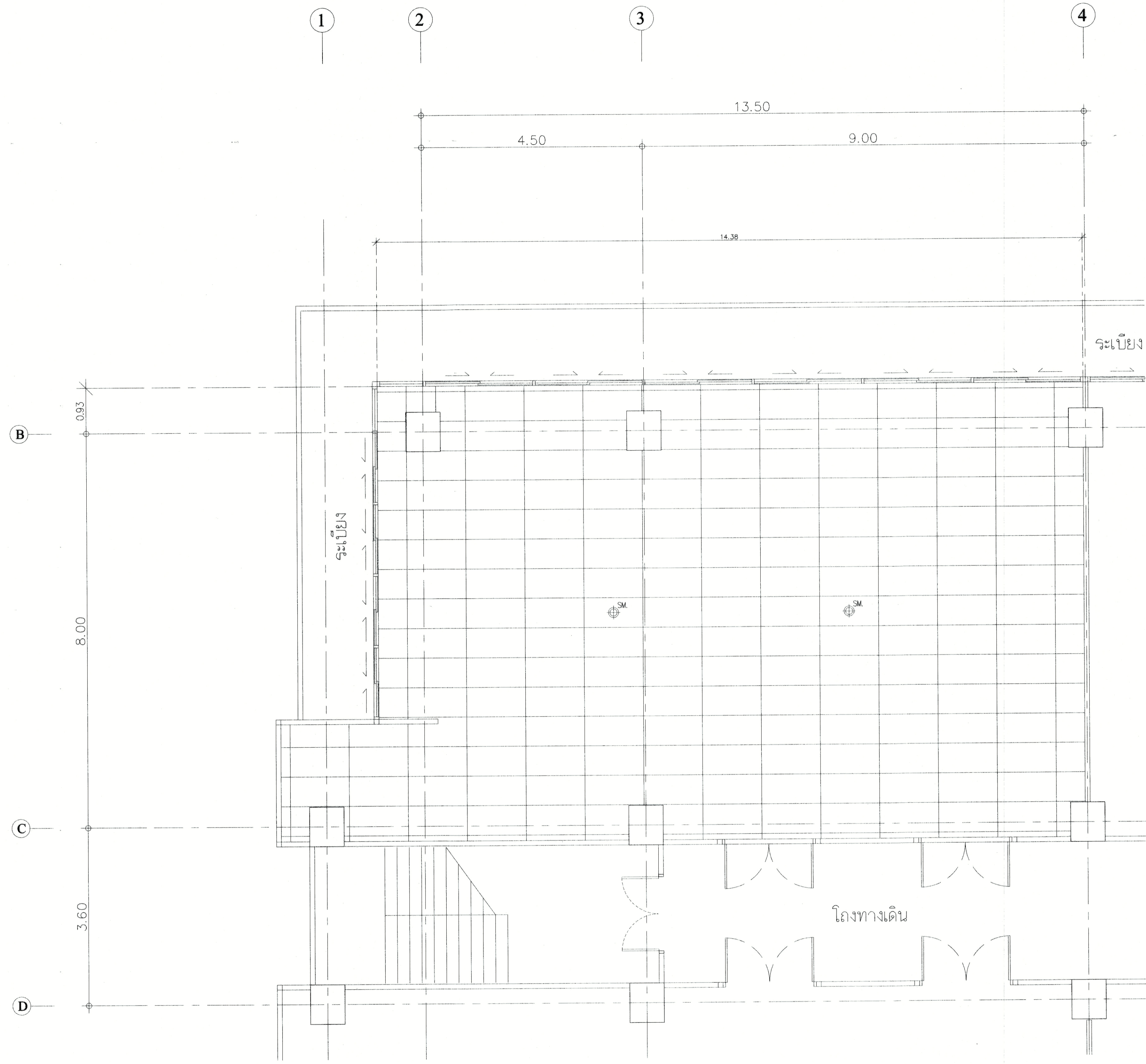

แปลน ตัวตรวจจับควันและความร้อน  
ห้อง 602, 604 ชั้น 6  
(ก่อนปรับปรุง)

SM = ตัวตรวจจับควันและความร้อน



มหาวิทยาลัยเทคโนโลยีราชมงคล  
กรุงเทพ

โครงการ  
ปรับปรุงสำนักงานและห้องประชุมอาคาร 50 ปี  
ชั้น 2 และพื้นที่รองรับชั้น 5, 6 และ 8

อธิการบดี  
ดร. สุกิจ นิตินัย

รองอธิการบดี  
นายสวัสดิ์ ศรีเมืองธน

สถาปนิกออกแบบ  
-

วิศวกรโครงสร้าง  
นายสวัสดิ์ ศรีเมืองธน สย.6544  
นายชินนท ภูพรหม สย.7743

วิศวกรเครื่องกล  
-

วิศวกรไฟฟ้า  
-

วิศวกรสุขาภิบาล  
นายชอุษา แก้วคำแจ้ง กย.8215

ผู้เขียนแบบ  
-

REV.	DESCRIPTION	DATE

แสดงแบบ  
แปลน ตัวตรวจจับควันและความร้อน  
ห้อง 602, 604 ชั้น 6  
(ก่อนปรับปรุง)

มาตราส่วน	วันที่
-	-

แผ่นที่	รวม
EE-6-03	178

\* ระยะเวลา ที่แสดงในแบบใช้เพื่อประกอบการจัดทำแบบเท่านั้น ให้ผู้รับจ้างสำรวจหน้างานจริงก่อนดำเนินการ/เสนอราคา\*

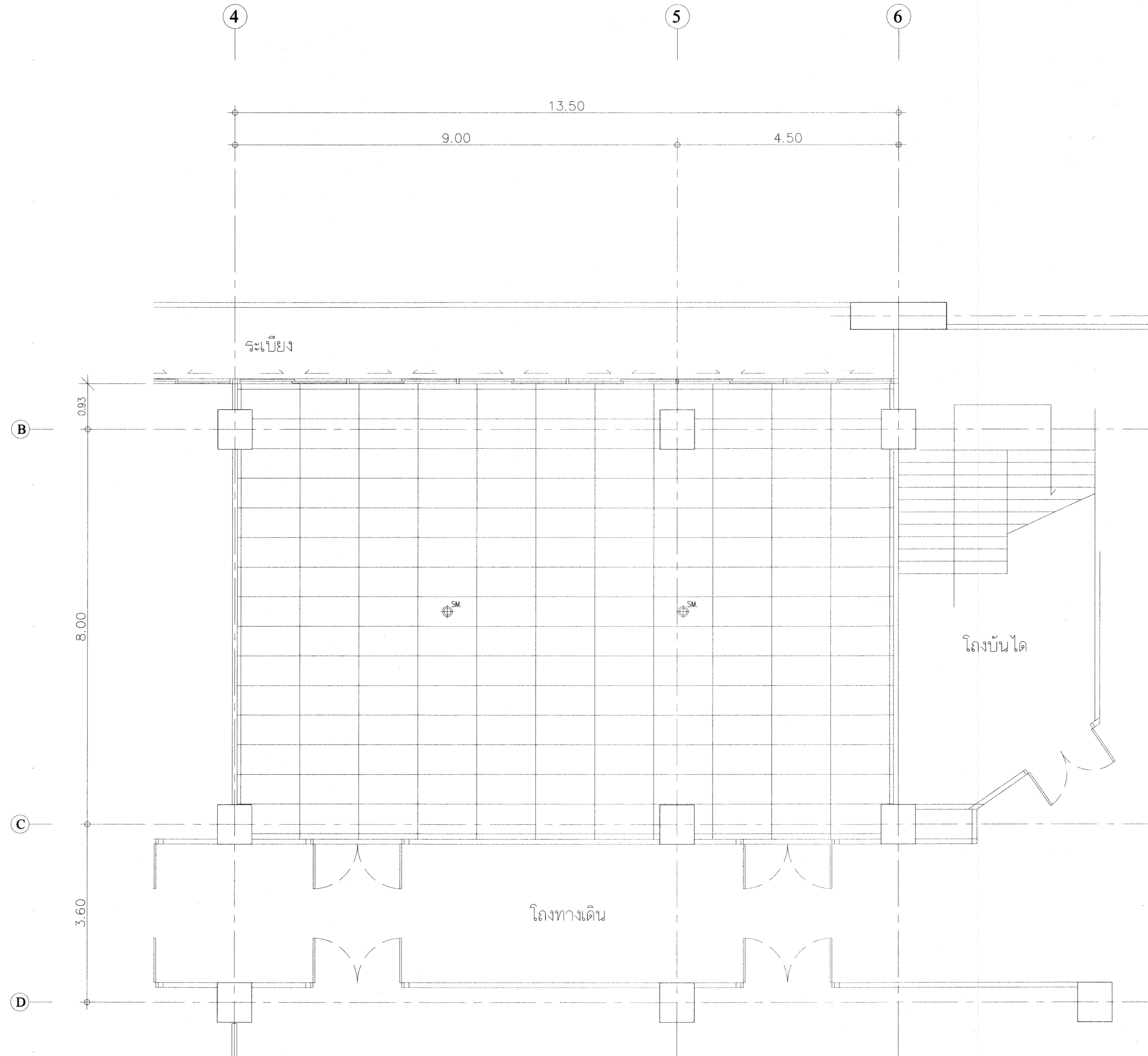

แปลน ตัวตรวจจับควันและความร้อน  
ห้อง 606 , 608 ชั้น 6  
(ก่อนปรับปรุง)

SM = ตัวตรวจจับควันและความร้อน

 มหาวิทยาลัยเทคโนโลยีราชมงคล กรุงเทพฯ		
โครงการ		
ปรับปรุงสำนักงานและห้องประชุมอาคาร 50 ปี ชั้น 2 และพื้นที่ห้องเรียนชั้น 5, 6 และ 8		
ผู้ออกแบบ		
ดร. สุกิจ นิตินัย <i>Signature</i>		
รองผู้ออกแบบ		
นายสวัสดิ์ ศรีเมืองยอน <i>Signature</i>		
สถาปนิกผู้ออกแบบ		
-		
วิศวกรโครงสร้าง		
นายสวัสดิ์ ศรีเมืองยอน สย.6544 <i>Signature</i>		
นายชินนินทร์ สุวพรหม สย.7743 <i>Signature</i>		
วิศวกรเครื่องกล		
-		
วิศวกรไฟฟ้า		
-		
วิศวกรสุขาภิบาล		
นายยุทธนา แก้วคันทัง สย.9215 <i>Signature</i>		
ผู้เขียนแบบ		
-		
REV.	DESCRIPTION	DATE
แสดงแบบ	แปลน ตัวตรวจจับควันและความร้อน ห้อง 606 , 608 ชั้น 6 (ก่อนปรับปรุง)	
มาตราส่วน	วันที่	
-	-	
แผ่นที่	รวม	
EE-6-04	178	

\* ระยะเวลาที่แสดงในแบบใช้เพื่อประกอบการจัดทำแบบเท่านั้น ให้ผู้รับจ้างสำรวจทำงานจริงก่อนดำเนินการ/เสนอราคา

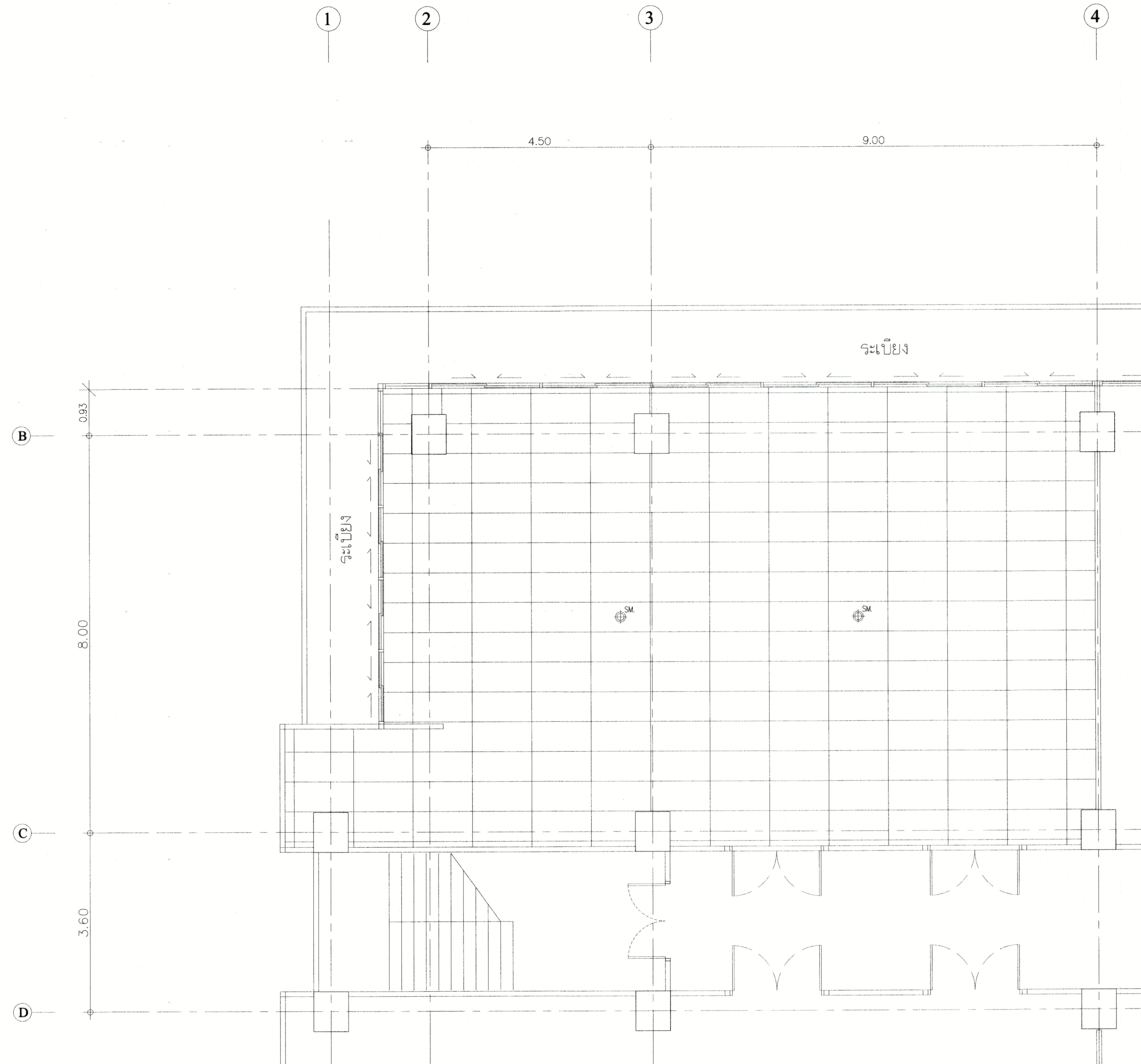

แปลน ตัวตรวจจับควันและความร้อน  
ห้อง 802 , 804 ชั้น 8  
(ก่อนปรับปรุง)

SM = ตัวตรวจจับควันและความร้อน

\* ระบุต่างๆ ที่แสดงในแบบใช้เพื่อประกอบการจัดทำแบบเท่านั้น ให้ผู้รับจ้างสำรวจหน้างานจริงก่อนดำเนินการ/เสนอราคา



มหาวิทยาลัยเทคโนโลยีราชมงคล  
กรุงเทพ

โครงการ  
ปรับปรุงสำนักงานและห้องประชุมอาคาร 50 ปี  
ชั้น 2 และห้องชั้นอื่น 5, 6 และ 8

อธิการบดี  
ดร. สุกิจ นิตินัย

รองอธิการบดี  
นายสวัสดิ์ ศรีเมืองธน

สถาปนิกออกแบบ  
-

วิศวกรโครงสร้าง  
นายสวัสดิ์ ศรีเมืองธน สย.6544  
นายสินันท์ สุวพรหม สย.7743

วิศวกรเครื่องกล  
-

วิศวกรไฟฟ้า  
-

วิศวกรสุขาภิบาล  
นายยุทธนา แก้วคำแจ้ง กย.19215

ผู้เขียนแบบ  
-

REV.	DESCRIPTION	DATE

แสดงแบบ  
แปลน ตัวตรวจจับควันและความร้อน  
ห้อง 802 , 804 ชั้น 8  
(ก่อนปรับปรุง)

มาตราส่วน	วันที่
-	-
แผ่นที่	รวม
EE-6-05	178



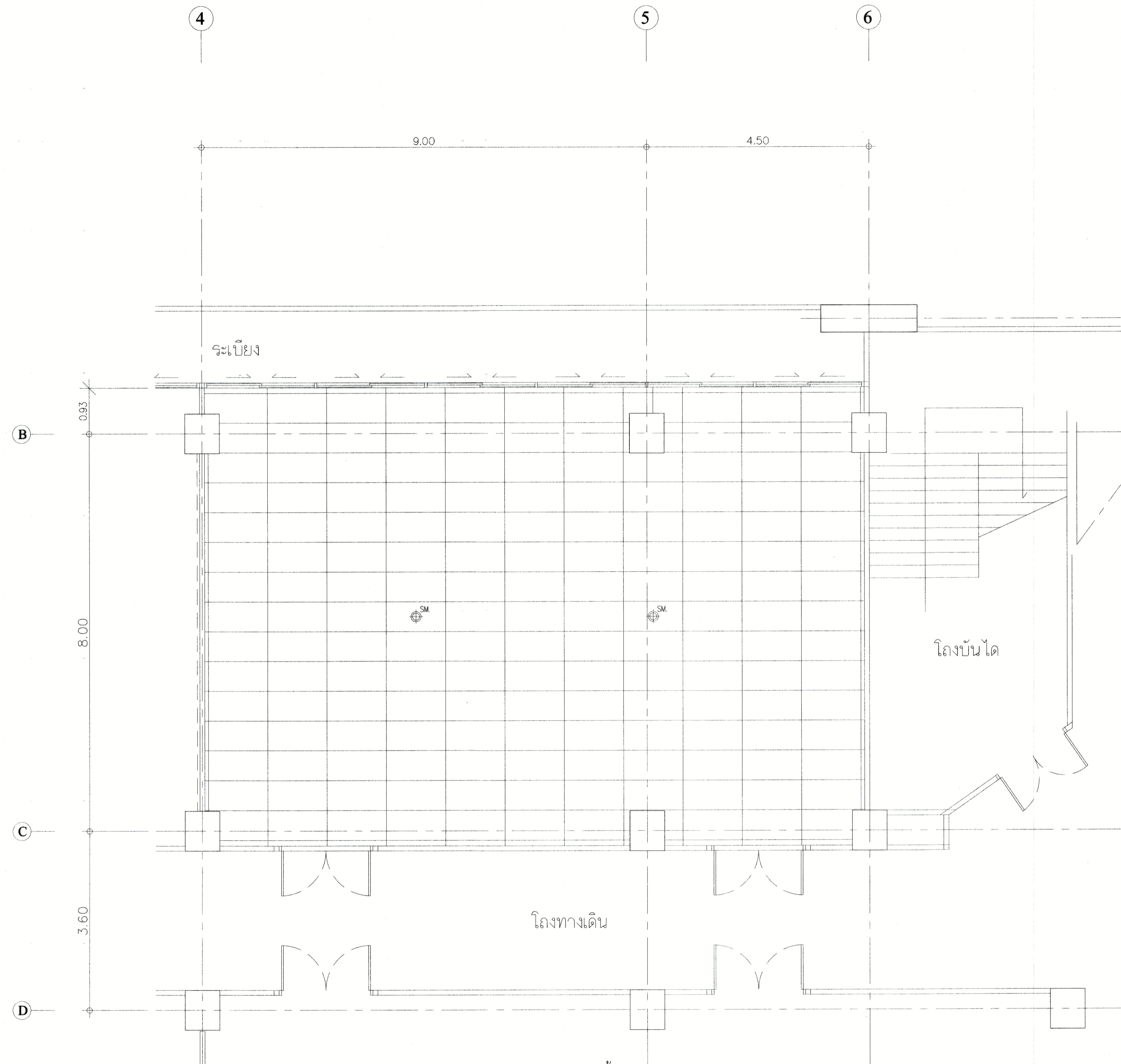

แปลน ตัวตรวจจับควันและความร้อน  
ห้อง 806 , 808 ชั้น 8  
(ก่อนปรับปรุง)

SM = ตัวตรวจจับควันและความร้อน

\* ระบุต่างๆ ที่แสดงในแบบใช้เพื่อประกอบการจัดทำแบบเท่านั้น ให้ผู้รับจ้างสำรวจหน้างานจริงก่อนดำเนินการ/เสนอราคา



มหาวิทยาลัยเทคโนโลยีราชมงคล  
กรุงเทพ

โครงการ  
ปรับปรุงสำนักงาและห้องประชุมอาคาร 50 ปี  
ชั้น 2 และพื้นที่ห้องเรียน 5, 6 และ 8

อธิการบดี  
ดร. สุกิจ นิตินัย

รองอธิการบดี  
นายสวัสดิ์ ศรีเมืองธน

สถาปนิกผู้ออกแบบ  
-

วิศวกรโครงสร้าง  
นายสวัสดิ์ ศรีเมืองธน สย.8544  
นายชินันท์ สุภาพรทม สย.7743

วิศวกรเครื่องกล  
-

วิศวกรไฟฟ้า  
-

วิศวกรสุขาภิบาล  
นายยุทธนา แก้วคำแจ้ง กย.18215

ผู้เขียนแบบ  
-

REV.	DESCRIPTION	DATE

แสดงแบบ  
แปลน ตัวตรวจจับควันและความร้อน  
ห้อง 806 , 808 ชั้น 8  
(ก่อนปรับปรุง)

มาตราส่วน	วันที่
-	-

แผ่นที่	รวม
EE-6-06	178

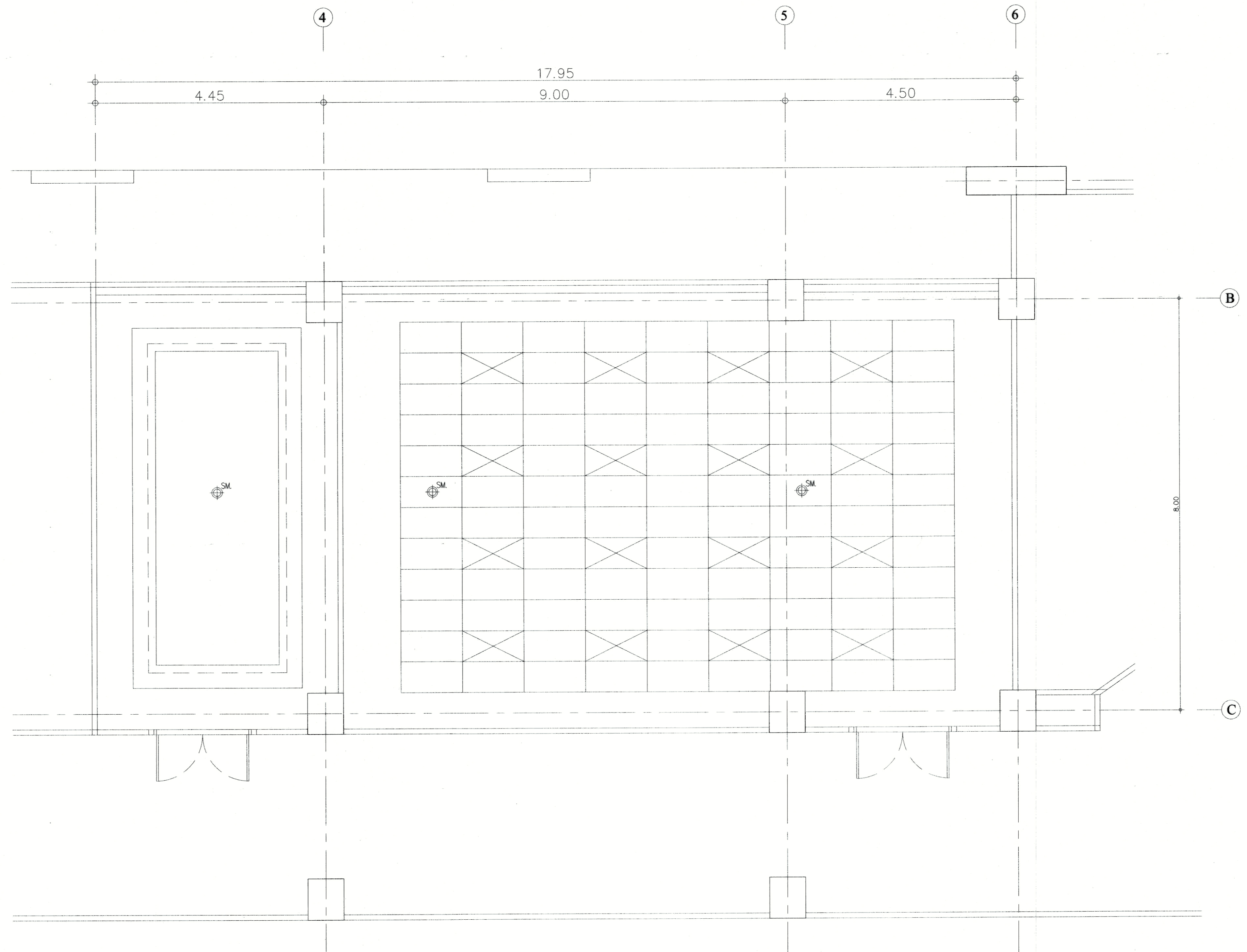

แปลน ตัวตรวจจับควันและความร้อน  
 150  
 สำนักงาน ชั้น 2  
 (หลังปรับปรุง)

SM = ตัวตรวจจับควันและความร้อน ชนิดใช้ถ่าน  
 ของ CL, NOTIFIER, CEMEN หรือ เทียบเท่า

ไม่รวม

 มหาวิทยาลัยเทคโนโลยีราชมงคล กรุงเทพฯ		
โครงการ		
ปรับปรุงสำนักงานและห้องประชุมอาคาร 50 ปี ชั้น 2 และที่ห้องเรียน 5, 6 และ 8		
อธิการบดี		
ดร. สุกิจ นิตินัย <i>Signature</i>		
รองอธิการบดี		
นายสวัสดิ์ ศรีเมือง <i>Signature</i>		
สถาปนิกออกแบบ		
-		
วิศวกรโครงสร้าง		
นายสวัสดิ์ ศรีเมือง สย.6544		
นายชินนทกร สุพรหม สย.7743 <i>Signature</i>		
วิศวกรเครื่องกล		
-		
วิศวกรไฟฟ้า		
-		
วิศวกรสุขาภิบาล		
นายยุทธนา แก้วคำแจ้ง รย.19215 <i>Signature</i>		
ผู้เขียนแบบ		
-		
REV	DESCRIPTION	DATE
	แสดงแบบ แปลน ตัวตรวจจับควันและความร้อน สำนักงาน ชั้น 2 (หลังปรับปรุง)	
มาตราส่วน	วันที่	
-	-	
แผ่นที่	รวม	
EE-7-01	178	

\* ระยะต่างๆ ที่แสดงในแบบใช้เพื่อประกอบการจัดทำแบบเท่านั้น ให้ผู้รับจ้างสำรวจหน้างานจริงก่อนดำเนินการ/เสนอราคา\*

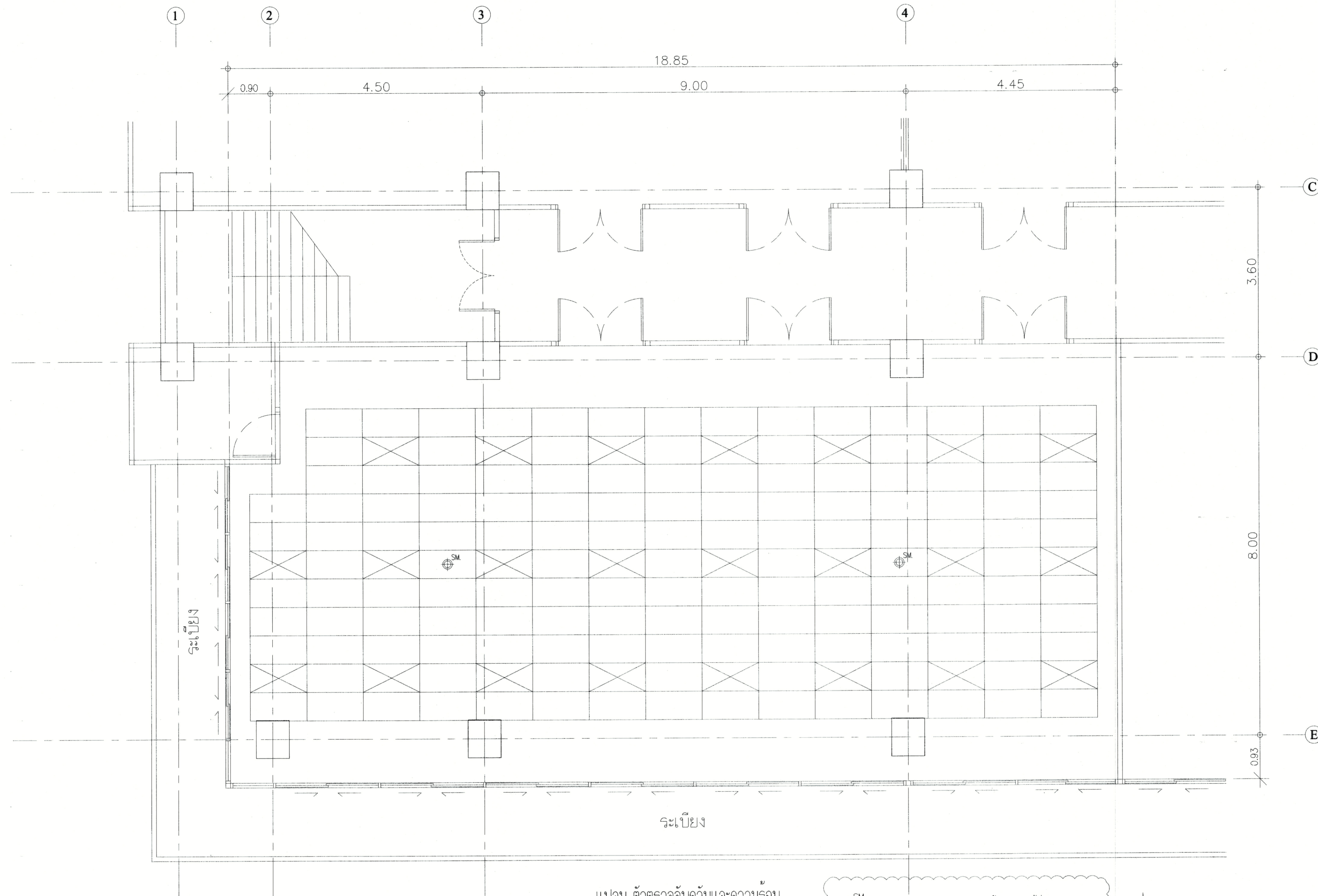

แปลน ตัวตรวจจับควันและความร้อน  
ห้อง 501 ชั้น 5  
(หลังปรับปรุง)

SM = ตัวตรวจจับควันและความร้อน ชนิดใช้ถ่าน  
ของ CL, NOTIFIER, CEMEN หรือ เขียนเทา

ไม่รวม



มหาวิทยาลัยเทคโนโลยีราชมงคล  
กรุงเทพ

โครงการ  
ปรับปรุงสำนักงานและห้องประชุมอาคาร 50 ปี  
ชั้น 2 และห้องเรียนชั้น 5, 6 และ 8

อธิการบดี  
ดร. สุกิจ นิตินัย *สุ*

รองอธิการบดี  
นายสวัสดิ์ ศรีเมืองธน *ส*

สถาปนิกออกแบบ  
-

วิศวกรโครงสร้าง  
นายสวัสดิ์ ศรีเมืองธน สย.6544  
นายชินนทพร สุวพรม สย.7743 *ส*

วิศวกรเครื่องกล  
-

วิศวกรไฟฟ้า  
-

วิศวกรสุขาภิบาล  
นายยุทธยา แก้วคำแจ้ง สย.19215 *ย*

ผู้เขียนแบบ  
-

REV.	DESCRIPTION	DATE
แสดงแบบ	แปลน ตัวตรวจจับควันและความร้อน	
	ห้อง 501 ชั้น 5	
	(หลังปรับปรุง)	
มาตราส่วน	วันที่	
-	-	
แผ่นที่	รวม	
EE-7-02	178	

\* ระยะต่างๆ ที่แสดงในแบบใช้เพื่อประกอบการจัดทำแบบเท่านั้น ให้ปรับจ้างสำรวจหน้างานจริงก่อนดำเนินการ/เสนอราคา

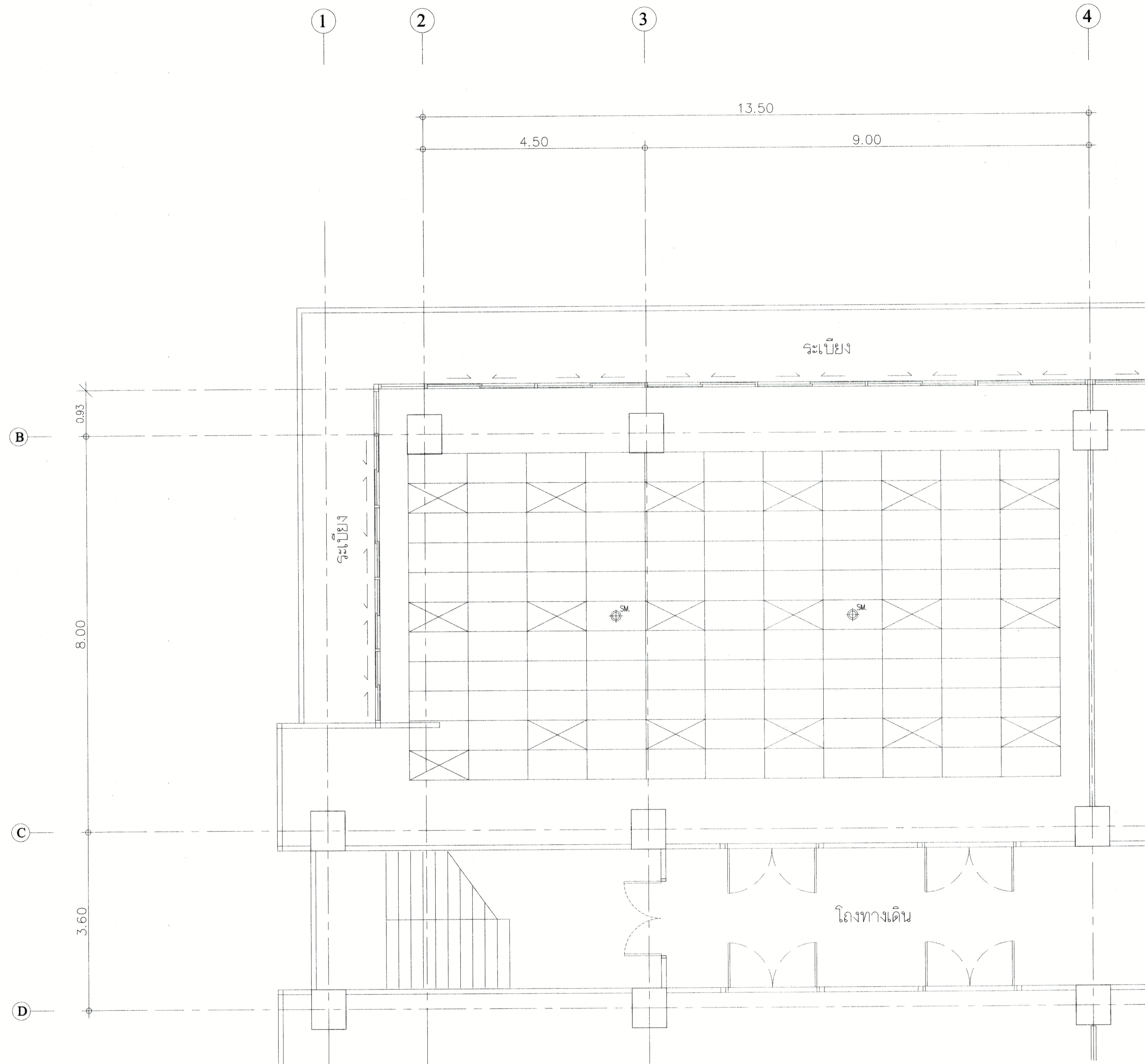

แปลน ตัวตรวจจับควันและความร้อน  
ห้อง 602 , 604 ชั้น 6  
(หลังปรับปรุง)

SM = ตัวตรวจจับควันและความร้อน ชนิดใช้ถ่าน  
ของ CL , NOTIFIER , CEMEN หรือ เทียนเทท

ไม่รวม

 มหาวิทยาลัยเทคโนโลยีราชมงคล กรุงเทพฯ		
โครงการ		
ปรับปรุงงานและซ่อมแซมอาคาร 50 ปี ชั้น 2 และห้องชั้น 5, 6 และ 8		
อธิการบดี		
ดร. สุกิจ นิตินัย <i>[Signature]</i>		
รองอธิการบดี		
นายสวัสดิ์ ศรีเมืองชน <i>[Signature]</i>		
สถาปนิกออกแบบ		
-		
วิศวกรโครงสร้าง		
นายสวัสดิ์ ศรีเมืองชน สย.6544		
นายชินทร์ สุวพรหม สย.7743		
วิศวกรเครื่องกล		
-		
วิศวกรไฟฟ้า		
-		
วิศวกรสุขาภิบาล		
นายยุทธนา แก้วคำแจ้ง สย.1825		
ผู้เขียนแบบ		
-		
REV.	DESCRIPTION	DATE
แสดงแบบ	แปลน ตัวตรวจจับควันและความร้อน ห้อง 602 , 604 ชั้น 6 (หลังปรับปรุง)	
มาตราส่วน	วันที่	
-	-	
แผ่นที่	รวม	
EE-7-03	178	

\* ระบุต่างๆ ที่แสดงในแบบใช้เพื่อประกอบการจัดทำแบบเท่านั้น ให้ผู้รับจ้างสำรวจหน้างานจริงก่อนดำเนินการ/เสนอราคา

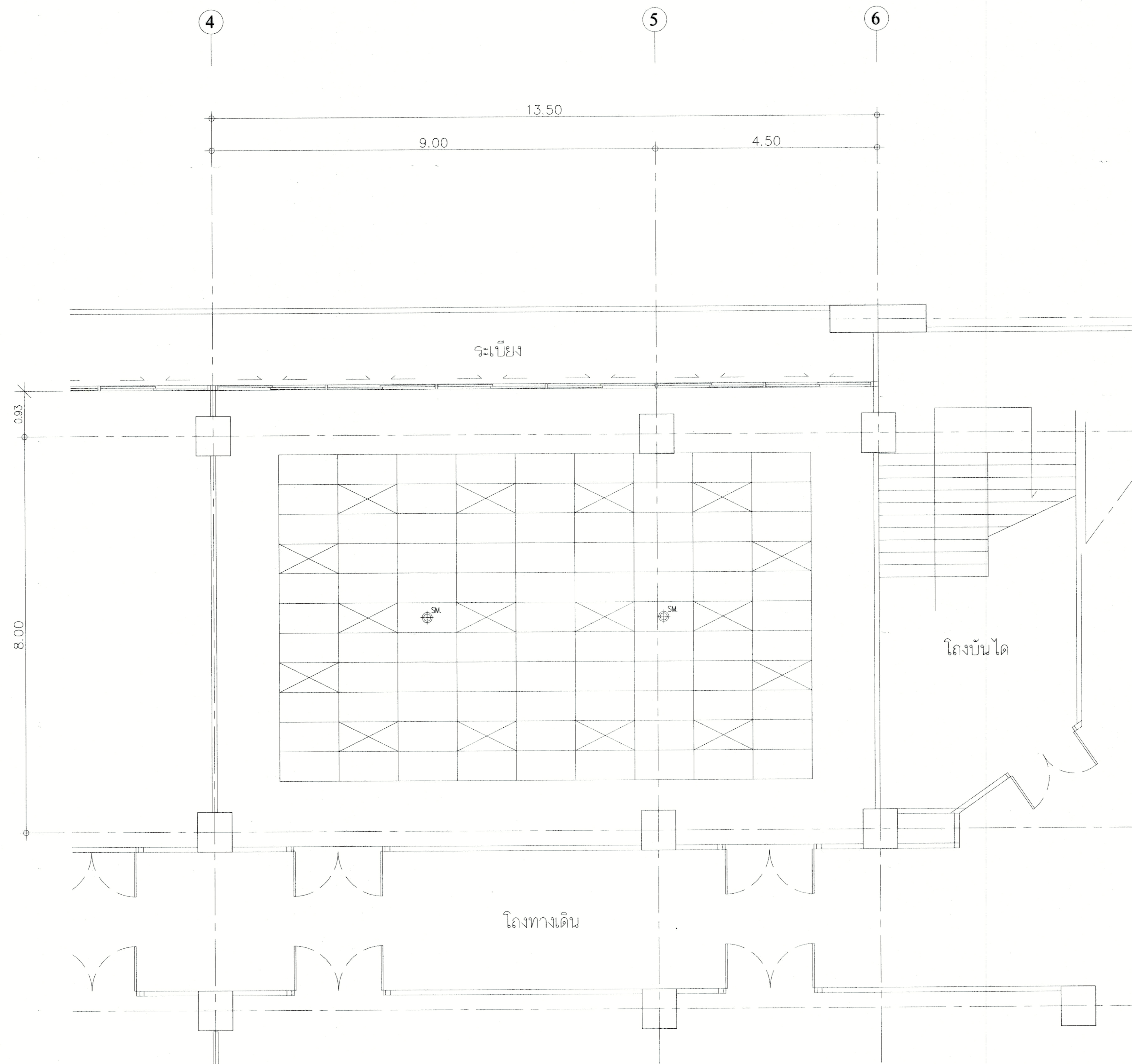

แปลน ตัวตรวจจับควันและความร้อน  
ห้อง 606, 608 ชั้น 6  
(หลังปรับปรุง)

SM = ตัวตรวจจับควันและความร้อน ชนิดใช้ถ่าน  
ของ CL, NOTIFIER, CEMEN หรือ เทียนเทา

ไม่รวม

\* ระบุต่างๆ ที่แสดงในแบบใช้เพื่อประกอบการจัดทำแบบเท่านั้น ให้ผู้รับจ้างสำรวจทำงานจริงก่อนดำเนินการ/เสนอราคา\*

 มหาวิทยาลัยเทคโนโลยีราชมงคล กรุงเทพฯ		
โครงการ		
ปรับปรุงสำนักงานและห้องประชุมอาคาร 50 ปี ชั้น 2 และห้องเรียนชั้น 5, 6 และ 8		
อธิการบดี		
ดร. สุกิจ นิตินัย <i>Signature</i>		
รองอธิการบดี		
นายสวัสดิ์ ศรีเมืองธน <i>Signature</i>		
สถาปนิกออกแบบ		
-		
วิศวกรโครงสร้าง		
นายสวัสดิ์ ศรีเมืองธน สย.8544		
นายชนันท์ สุวพรหม สย.7743		
วิศวกรเครื่องกล		
-		
วิศวกรไฟฟ้า		
-		
วิศวกรสุขาภิบาล		
นายยุทธนา แก้วคำแจ้ง กย.19215 <i>Signature</i>		
ผู้เขียนแบบ		
-		
REV.	DESCRIPTION	DATE
แสดงแบบ		
แปลน ตัวตรวจจับควันและความร้อน		
ห้อง 606, 608 ชั้น 6		
(หลังปรับปรุง)		
มาตราส่วน	วันที่	
-	-	
แผ่นที่	รวม	
EE-7-04	178	

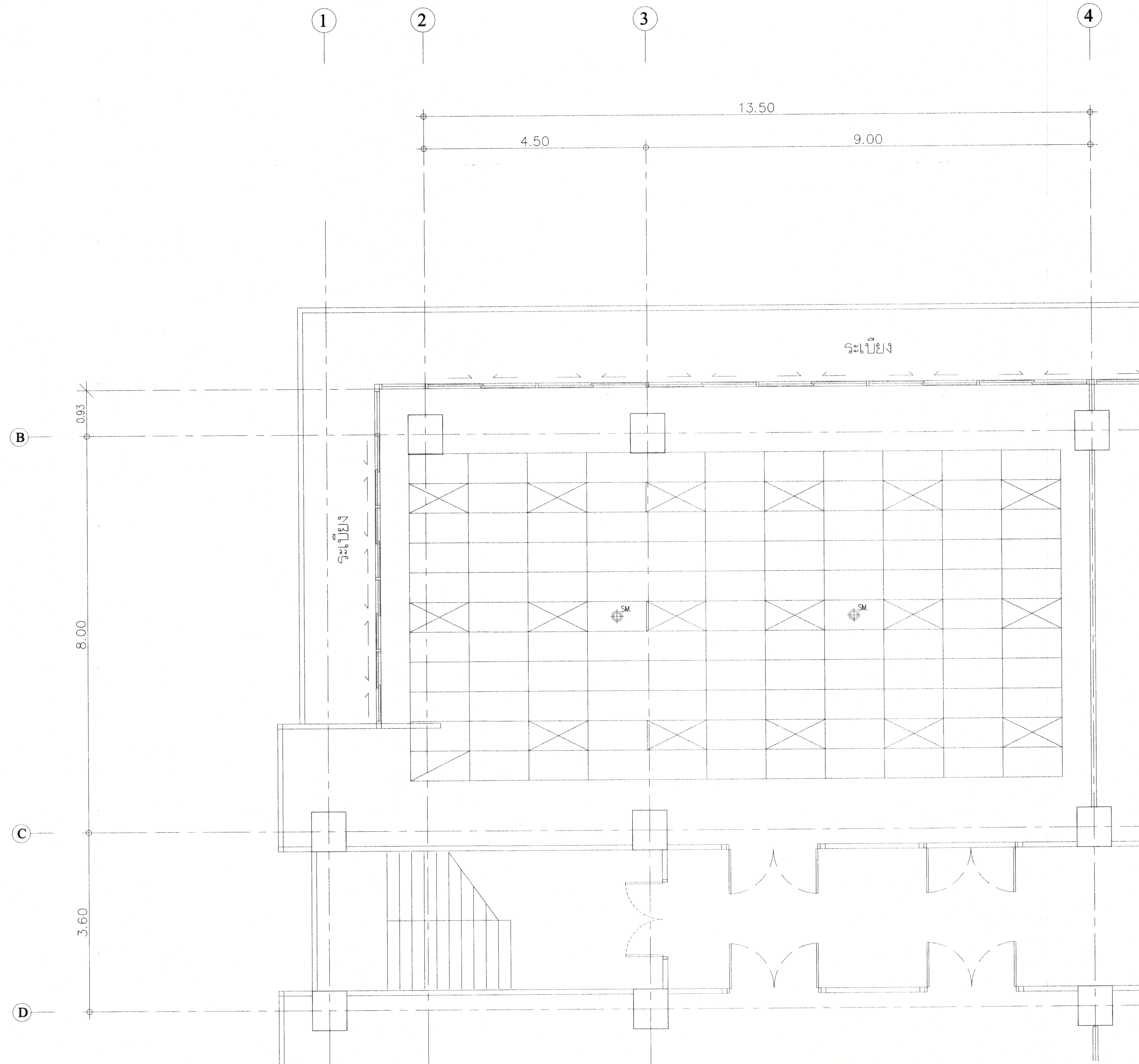

แบบแปลน ตัวตรวจจับควันและความร้อน  
ห้อง 802 , 804 ชั้น 8  
(หลังปรับปรุง)

SM = ตัวตรวจจับควันและความร้อน ชนิดใช้กัน  
ของ CL , NOTIFIER , CEMEN หรือ เทียบเท่า

\* ระบุตำแหน่ง ที่แสดงในแบบใช้เพื่อประกอบการจัดทำแบบเท่านั้น ให้ผู้รับจ้างสำรวจหน้างานจริงก่อนดำเนินการ/เสนอราคา

 มหาวิทยาลัยเทคโนโลยีราชมงคล กรุงเทพฯ		
โครงการ		
ปรับปรุงสำนักงานและห้องประชุมอาคาร 50 ปี ชั้น 2 และที่ห้องชั้น 5, 6 และ 8		
ผู้ออกแบบ		
ดร. สุกิจ นิตินัย <i>Signature</i>		
รองผู้ออกแบบ		
นายสวัสดิ์ ศรีเมืองธน <i>Signature</i>		
สถาปนิกออกแบบ		
-		
วิศวกรโครงสร้าง		
นายสวัสดิ์ ศรีเมืองธน สย.6544 <i>Signature</i>		
นายชนันทร สุภาพรม สย.7743 <i>Signature</i>		
วิศวกรเครื่องกล		
-		
วิศวกรไฟฟ้า		
-		
วิศวกรสุขาภิบาล		
นายยุทธนา แก้วคำแจ้ง กย.18215 <i>Signature</i>		
ผู้เขียนแบบ		
-		
REV.	DESCRIPTION	DATE
	แสดงแบบ	
	แบบแปลน ตัวตรวจจับควันและความร้อน ห้อง 802 , 804 ชั้น 8 (หลังปรับปรุง)	
มาตราส่วน	วันที่	
-	-	
แผ่นที่	รวม	
EE-7-05	178	