

แปลน ฝ้าเพดาน ห้อง 802 , 804 ชั้น 8
(ก่อนปรับปรุง)



มหาวิทยาลัยเทคโนโลยีราชมงคล
กรุงเทพ

โครงการ
ปรับปรุงสำนักงานและห้องประชุมอาคาร 50 ปี
ชั้น 2 และพื้นที่ข้างเคียงชั้น 5, 6 และ 8

อธิการบดี
ดร. สุกิจ นิตินัย

รองอธิการบดี
นายสวัสดิ์ ศรีเมืองธน

สถาปนิกออกแบบ
-

วิศวกรโครงสร้าง
นายสวัสดิ์ ศรีเมืองธน สย.6544
นายชินนทน์ สุวพรม สย.7743

วิศวกรเครื่องกล
-

วิศวกรไฟฟ้า
-

วิศวกรสุขาภิบาล
นายยุทธนา แก้วคำแจ้ง สย.19215

ผู้เขียนแบบ
-

REV.	DESCRIPTION	DATE
	แสดงแบบ	
	แปลน ฝ้าเพดาน ห้องเรียน 802 , 804 (ก่อนปรับปรุง)	
มาตราส่วน	วันที่	
-	-	
แผ่นที่	รวม	
A8-02	178	

* ระวังต่าง ที่แสดงในแบบใช้เพื่อประกอบการจัดทำแบบเท่านั้น ให้ผู้รับจ้างสำรวจหน้างานจริงก่อนดำเนินการ/เสนอราคา*

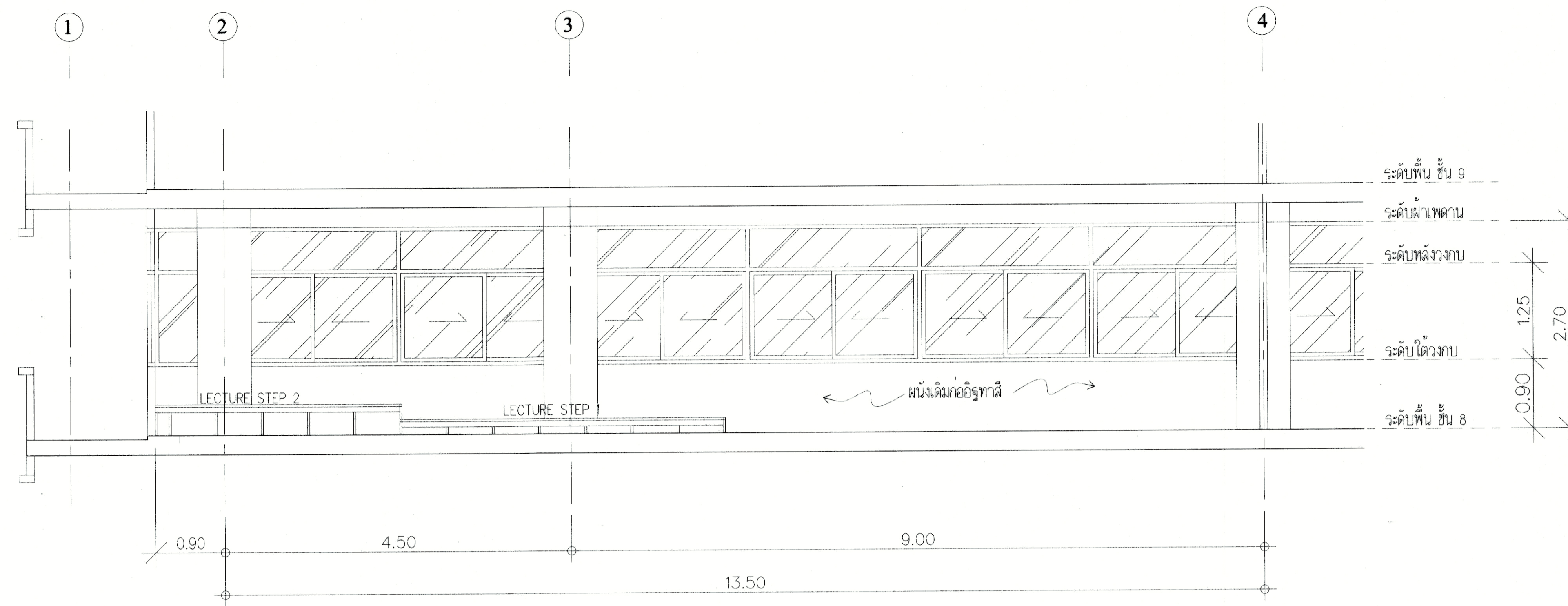

รูปตัด A
1:40
(ก่อนปรับปรุง)

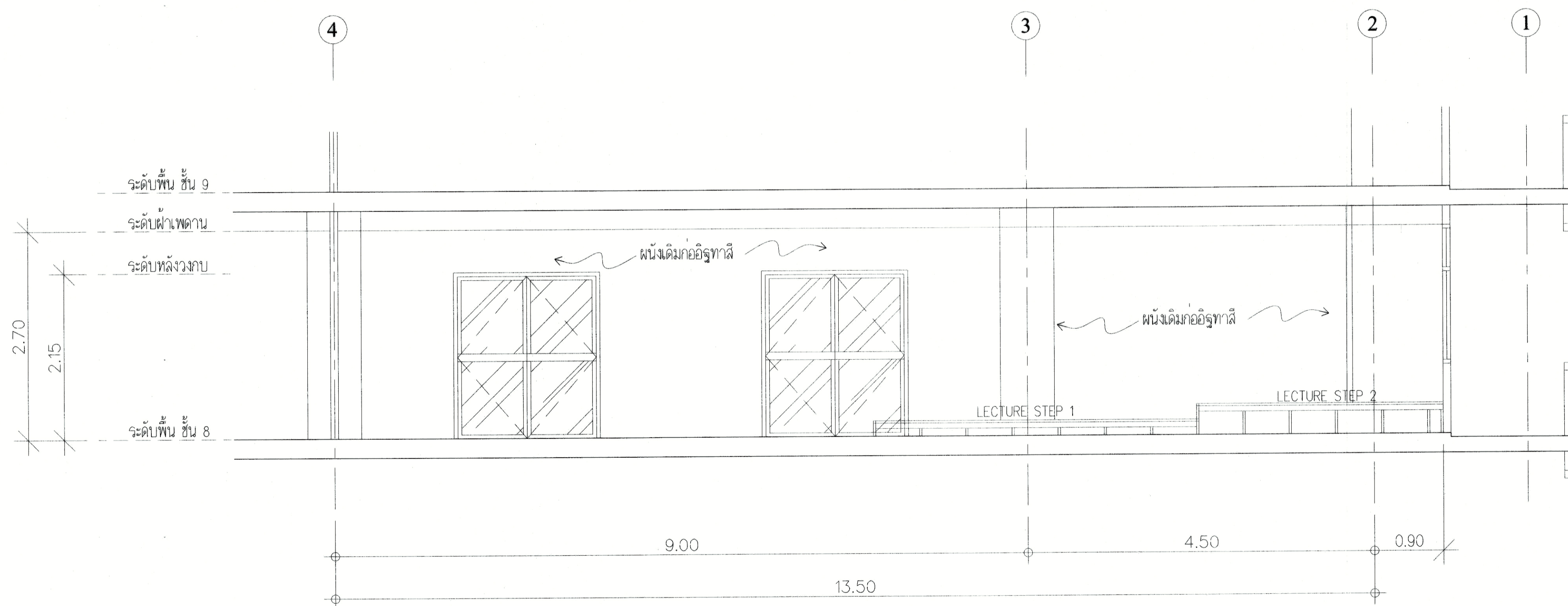

รูปตัด B
1:40
(ก่อนปรับปรุง)



มหาวิทยาลัยเทคโนโลยีราชมงคล
กรุงเทพ

โครงการ
ปรับปรุงสำนักงานและห้องประชุมอาคาร 50 ปี
ชั้น 2 และห้องเรียนชั้น 5, 6 และ 8

อธิการบดี
ดร. สุกิจ นิตินัย

รองอธิการบดี
นายสวัสดิ์ ศรีเมืองธน

สถาปนิกผู้ออกแบบ
-

วิศวกรโครงสร้าง
นายสวัสดิ์ ศรีเมืองธน สย.6544
นายอินทร์ สุวพรรณ สย.7743

วิศวกรเครื่องกล
-

วิศวกรไฟฟ้า
-

วิศวกรสุขาภิบาล
นายยุทธนา แก้วคำแจ้ง กย.19215

ผู้เขียนแบบ
-

REV.	DESCRIPTION	DATE
------	-------------	------

แสดงแบบ
แบบ รูปตัด A, B
(ก่อนปรับปรุง)

มาตรฐาน	วันที่
-	-

แผ่นที่	รวม
A8-03	178

* ระบุค่าฯ ที่แสดงในแบบใช้เพื่อประกอบการจัดทำแบบเท่านั้น ให้ผู้รับจ้างสำรวจหน้างานจริงก่อนดำเนินการ/เสนอราคา

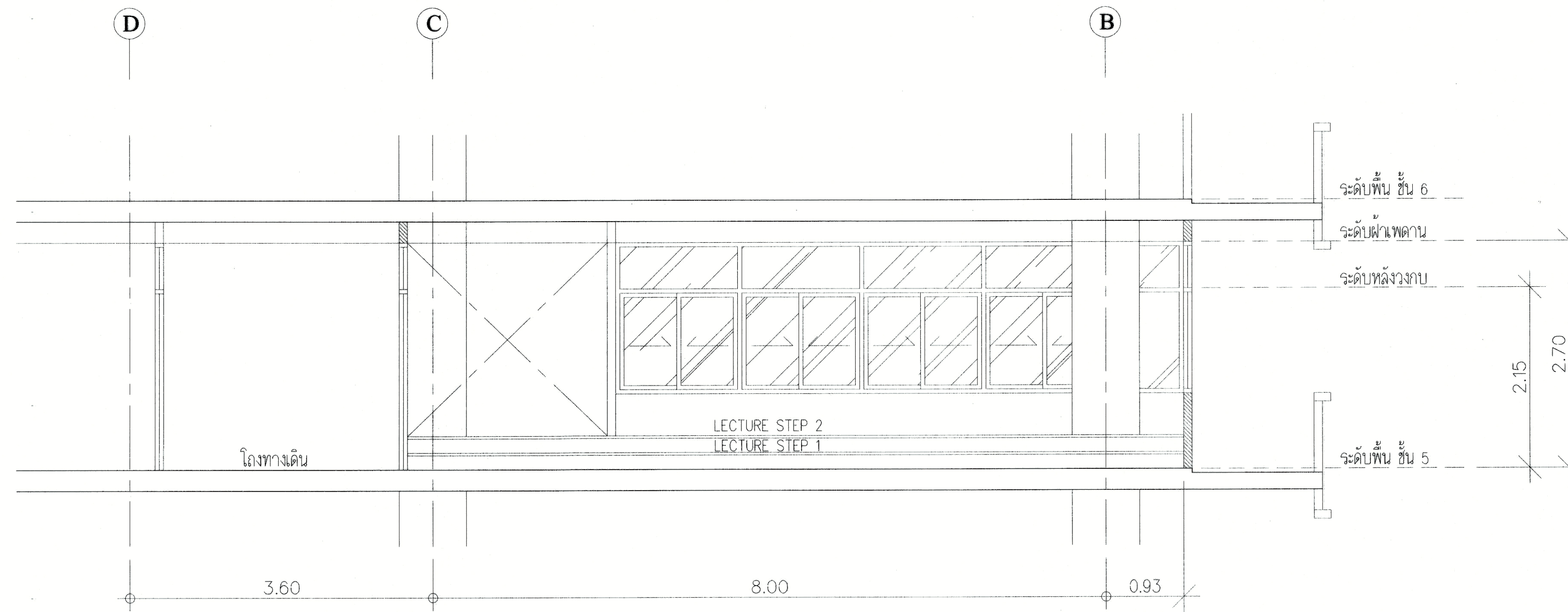



รูปตัด C
1:50
(หลังปรับปรุง)





มหาวิทยาลัยเทคโนโลยีราชมงคล
กรุงเทพ

โครงการ
ปรับปรุงสำนักงานและห้องประชุมอาคาร 50 ปี
ชั้น 2 และพื้นที่ของชั้น 5, 6 และ 8

อธิการบดี
ดร. สุกิจ นิตินัย 

รองอธิการบดี
นายสวัสดิ์ ศรีเมืองธน 

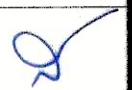
สถาปนิกออกแบบ
-

วิศวกรโครงสร้าง
นายสวัสดิ์ ศรีเมืองธน สย.6544 
นายสินันท์ สุภาพรม สย.7743 

วิศวกรเครื่องกล
-

วิศวกรไฟฟ้า
-

วิศวกรสุขาภิบาล 
นายยุทธนา แก้วคำแจ้ง กย.19215

ผู้เขียนแบบ
-

REV.	DESCRIPTION	DATE

แสดงแบบ
แบบ รูปตัด C
(ก่อนปรับปรุง)

มาตราส่วน	วันที่
-	-
แผ่นที่	รวม
A8-04	178

* ระบุตาราง ที่แสดงในแบบใช้เพื่อประกอบการจัดทำแบบเท่านั้น ให้ผู้รับจ้างสำรวจหน้างานจริงก่อนดำเนินการ/เสนอราคา *

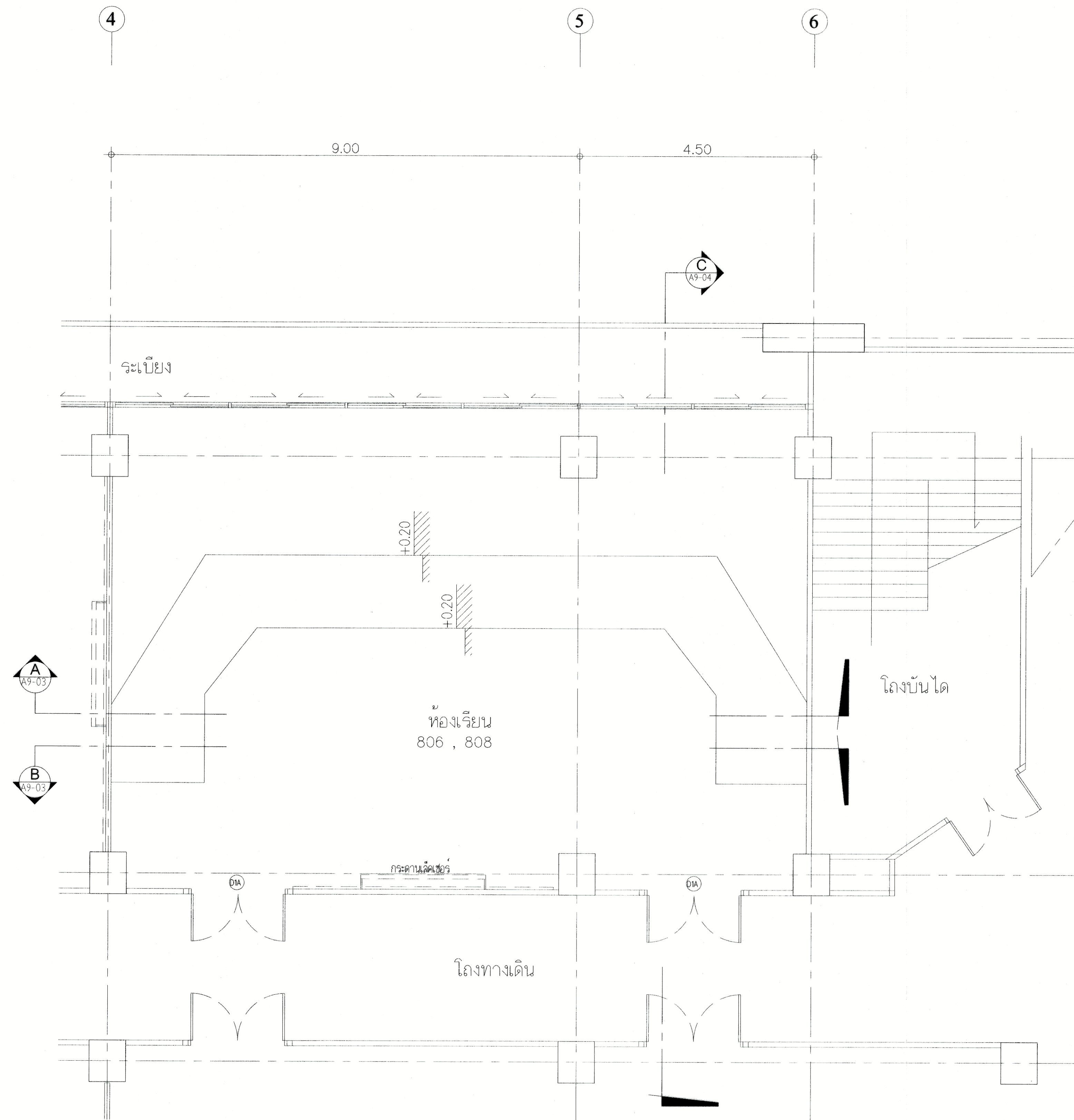

แปลน ขยายห้อง 806 , 808 ชั้น 8
(ก่อนปรับปรุง)

 มหาวิทยาลัยเทคโนโลยีราชมงคล กรุงเทพฯ		
โครงการ		
ปรับปรุงสำนักงานและห้องประชุมอาคาร 50 ปี ชั้น 2 และห้องเรียนชั้น 5, 6 และ 8		
อธิการบดี		
ดร. สุกิจ นิตินัย		
รองอธิการบดี		
นายสวัสดิ์ ศรีเมือง		
สถาปนิกออกแบบ		
-		
วิศวกรโครงสร้าง		
นายสวัสดิ์ ศรีเมือง สย.6544		
นายนิพนธ์ สุพรรณ สย.7743		
วิศวกรเครื่องกล		
-		
วิศวกรไฟฟ้า		
-		
วิศวกรสุขาภิบาล		
นายยุทธนา แก้วคำแจ้ง กย.๒215		
ผู้เขียนแบบ		
-		
REV.	DESCRIPTION	DATE
แสดงแบบ		
แปลน ขยายห้องเรียน 806 , 808 ชั้น 8 (ก่อนปรับปรุง)		
มาตราส่วน	วันที่	
-	-	
แผ่นที่	รวม	
A9-01	178	

* ระยะเวลา ที่แสดงในแบบใช้เพื่อประกอบการจัดทำแบบเท่านั้น ให้ผู้รับจ้างสำรวจทำงานจริงก่อนดำเนินการ/เสนอราคา

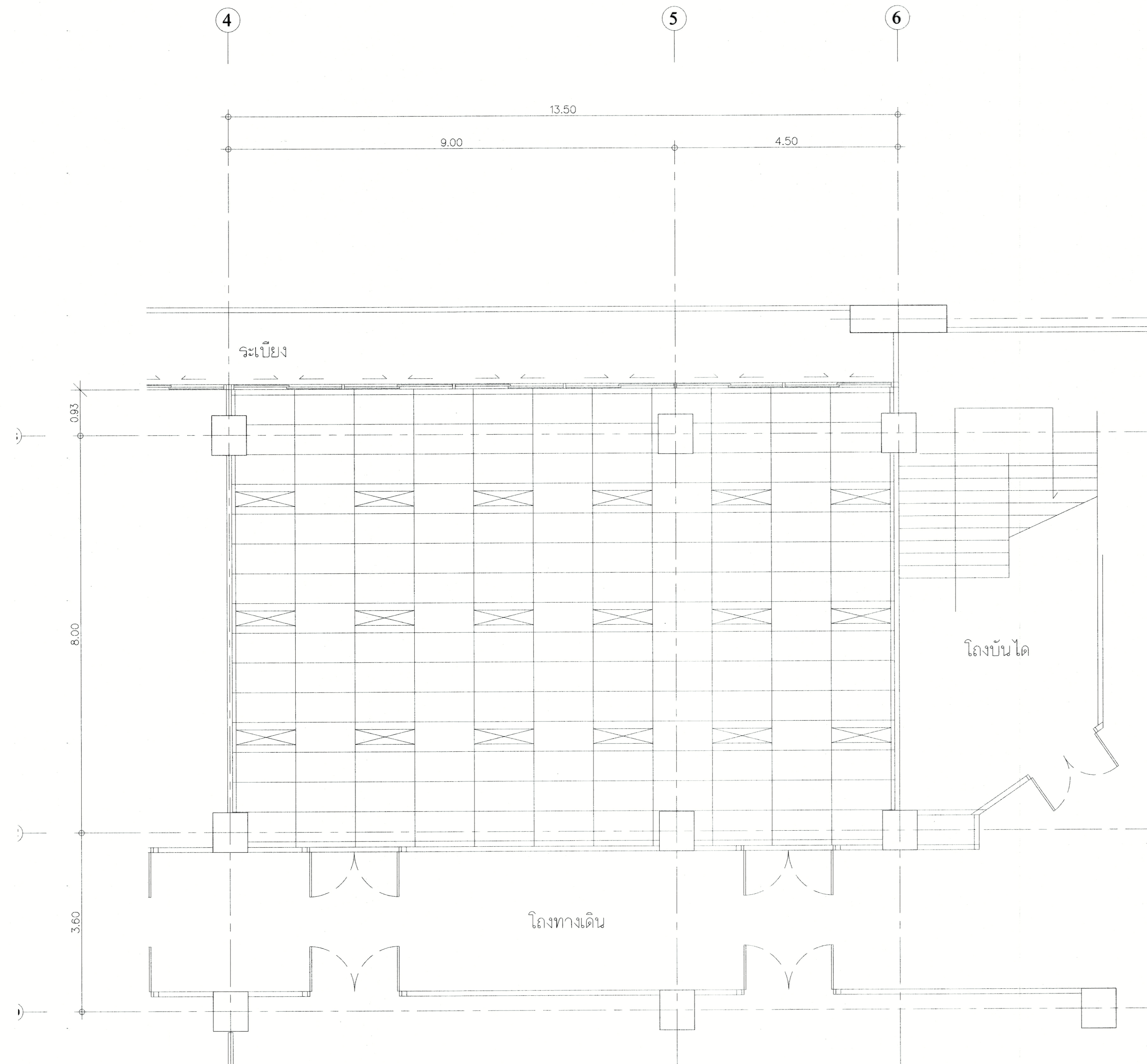

แปลน ฝ้าเพดาน ห้อง 806 , 808 ชั้น 8
(ก่อนปรับปรุง)



มหาวิทยาลัยเทคโนโลยีราชมงคล
กรุงเทพ

โครงการ
ปรับปรุงสำนักงานและห้องประชุมอาคาร 50 ปี
ชั้น 2 และพื้นที่ของชั้น 5, 6 และ 8

อธิการบดี
ดร. สุกิจ นิตินัย *[Signature]*

รองอธิการบดี
นายสวัสดิ์ ศรีเมืองธน *[Signature]*

สถาปนิกผู้ออกแบบ
-

วิศวกรโครงสร้าง
นายสวัสดิ์ ศรีเมืองธน สย.6544 *[Signature]*
นายชินนทน์ สุวพรหม สย.7743 *[Signature]*

วิศวกรเครื่องกล
-

วิศวกรไฟฟ้า
-

วิศวกรสุขาภิบาล *[Signature]*
นายยุทธนา แก้วคำแจ้ง สย.19215

ผู้เขียนแบบ
-

REV.	DESCRIPTION	DATE

แสดงแบบ
แปลน ฝ้าเพดาน ห้อง 806 , 808
(ก่อนปรับปรุง)

มาตราส่วน	วันที่
-	-

แผ่นที่	รวม
A9-02	178

* ระวังค่าที่แสดงในแบบใช้เพื่อประกอบการจัดทำแบบเท่านั้น ให้รับจ้างสำรวจทำงานจริงก่อนดำเนินการ/เสนอราคา*

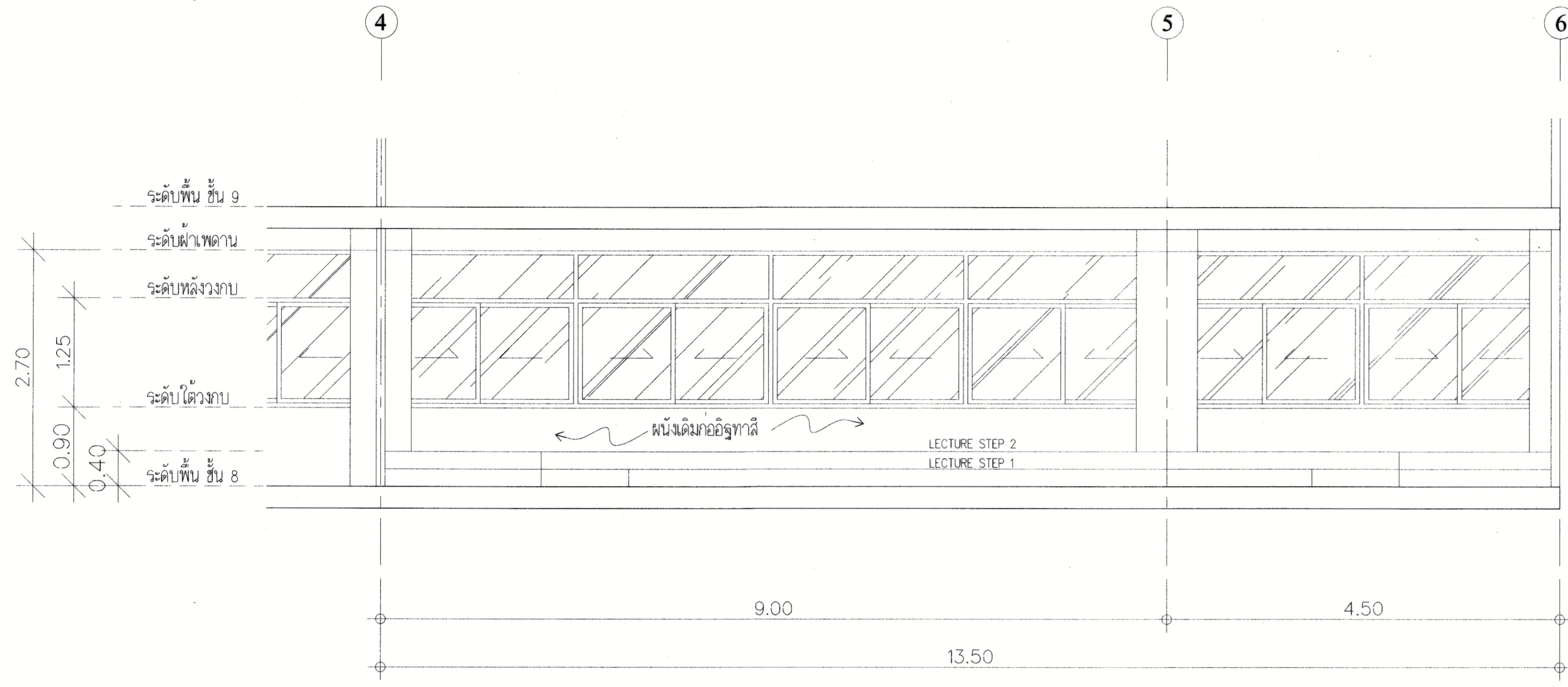

รูปตัด A
1:40
(ก่อนปรับปรุง)

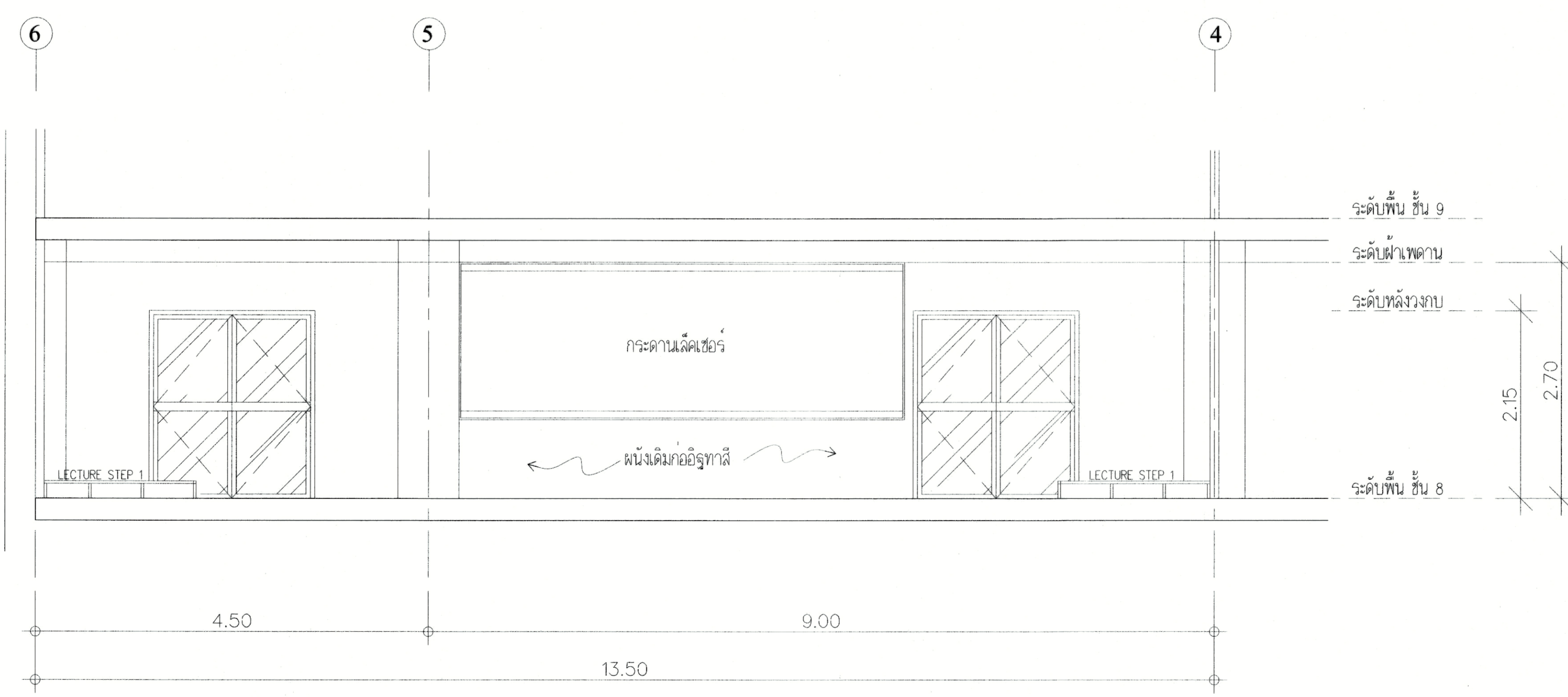

รูปตัด B
1:40
(ก่อนปรับปรุง)



มหาวิทยาลัยเทคโนโลยีราชมงคล
กรุงเทพ

โครงการ
ปรับปรุงสำนักงานและห้องประชุมอาคาร 50 ปี
ชั้น 2 และพื้นที่ห้องเรียนชั้น 5, 6 และ 8

อธิการบดี
ดร. สุกิจ นิตินัย

รองอธิการบดี
นายสวัสดิ์ ศรีเมืองธน

สถาปนิกออกแบบ
-

วิศวกรโครงสร้าง
นายสวัสดิ์ ศรีเมืองธน สย.6544
นายชินนทน์ สุวพพทม สย.7743

วิศวกรเครื่องกล
-

วิศวกรไฟฟ้า
-

วิศวกรสถาปัตยกรรม
นายยุทธนา แก้วคำแจ้ง ทย.19215

ผู้เขียนแบบ
-

REV.	DESCRIPTION	DATE

แสดงแบบ
รูปตัด A, B
(ก่อนปรับปรุง)

มาตราส่วน	วันที่
-	-

แผ่นที่	รวม
A9-03	178

* ระยะต่างๆ ที่แสดงในแบบใช้เพื่อประกอบการจัดทำแบบเท่านั้น ให้ผู้รับจ้างสำรวจหน้างานจริงก่อนดำเนินการ/เสนอราคา

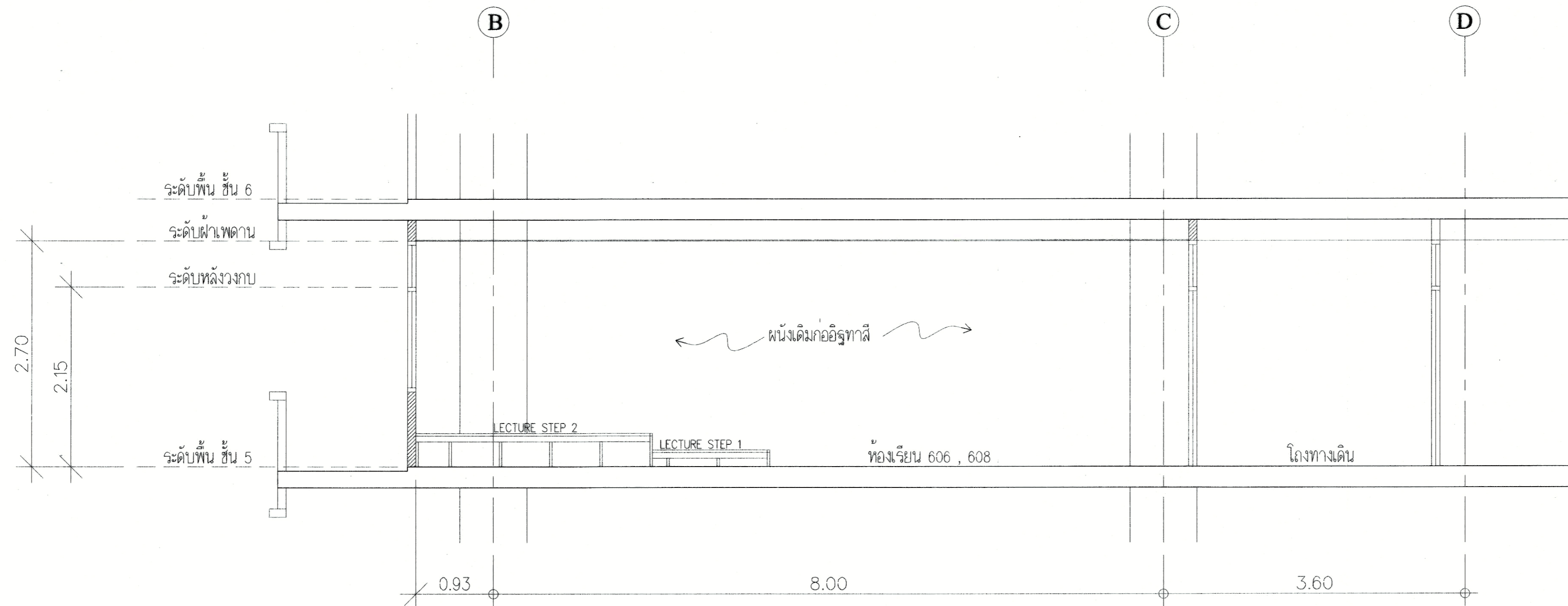

รูปตัด C
1:50
(หลังปรับปรุง)

 มหาวิทยาลัยเทคโนโลยีราชมงคล กรุงเทพฯ		
โครงการ		
ปรับปรุงสำนักงานและห้องประชุมอาคาร 50 ปี ชั้น 2 และพื้นที่ห้องเรียนชั้น 5, 6 และ 8		
อธิการบดี ดร. สุกิจ นิตนิยม		
รองอธิการบดี นายสวัสดิ์ ศรีเมืองนอน		
สถาปนิกออกแบบ		
-		
วิศวกรโครงสร้าง นายสวัสดิ์ ศรีเมืองนอน สย.6544 นายชินนทร์ สุวพรหม สย.7743		
วิศวกรเครื่องกล		
-		
วิศวกรไฟฟ้า		
-		
วิศวกรสถาปัตยกรรม นายยุทธนา แก้วแจ้ง กย.8215		
ผู้เขียนแบบ		
-		
REV.	DESCRIPTION	DATE
แสดงแบบ		
รูปตัด C (ก่อนปรับปรุง)		
มาตราส่วน	วันที่	
-	-	
แผ่นที่	รวม	
A9-04	178	

* ระวังค่าที่แสดงในแบบใช้เพื่อประกอบการจัดทำแบบเท่านั้น ให้ผู้รับจ้างสำรวจหน้างานจริงก่อนดำเนินการ/เสนอราคา

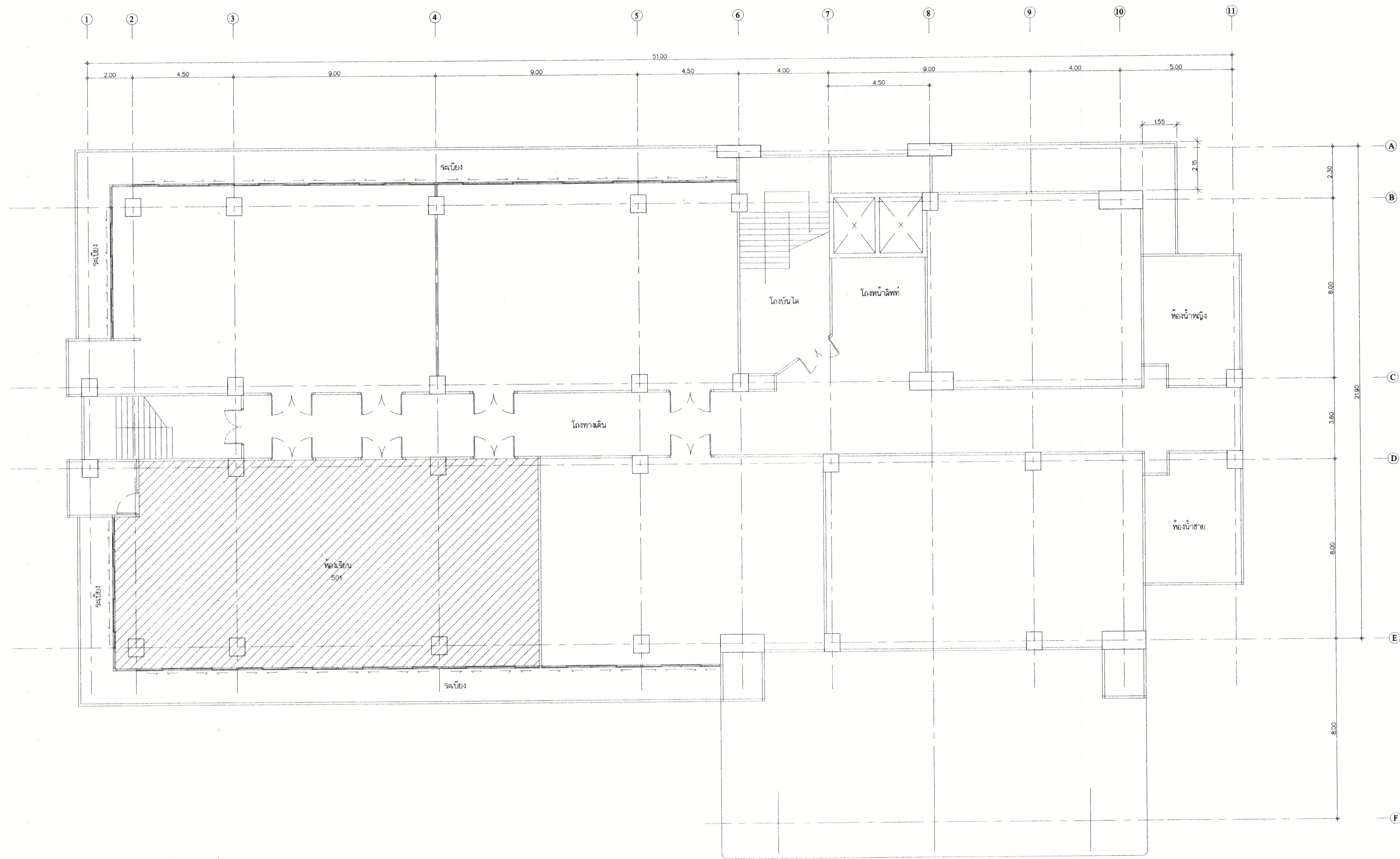

แปลน ชั้น 5
175
(หลังปรับปรุง)

 มหาวิทยาลัยเทคโนโลยีราชมงคล กรุงเทพมหานคร		
โครงการ		
ปรับปรุงสำนักงานและห้องประชุมอาคาร 50 ปี ชั้น 2 และพื้นที่ของชั้น 5, 6 และ 8		
อธิการบดี		
ดร. สุกิจ นิตินัย <i>สุกิจ</i>		
รองอธิการบดี		
นายสวัสดิ์ ศรีเมือง <i>สวัสดิ์</i>		
สถาปนิกออกแบบ		
-		
วิศวกรโครงสร้าง		
นายสวัสดิ์ ศรีเมือง สย.6544 <i>สวัสดิ์</i>		
นายชินนทร์ สุภาพรชน สย.7743 <i>ชินนทร์</i>		
วิศวกรเครื่องกล		
-		
วิศวกรไฟฟ้า		
-		
วิศวกรสุขาภิบาล		
นายยุทธนา นาคคำแจ้ง สย.19215 <i>ยุทธนา</i>		
ผู้เขียนแบบ		
-		
REV.	DESCRIPTION	DATE
	แสดงแบบ	
	แปลน ชั้น 5 (หลังปรับปรุง)	
มาตราส่วน	วันที่	
-	-	
แผ่นที่	รวม	
AA1-02	178	

* ระบุตำแหน่ง ที่แสดงในแบบใช้เพื่อประกอบการจัดทำแบบเท่านั้น ให้ผู้รับจ้างสำรวจหน้างานจริงก่อนดำเนินการ/เสนอราคา

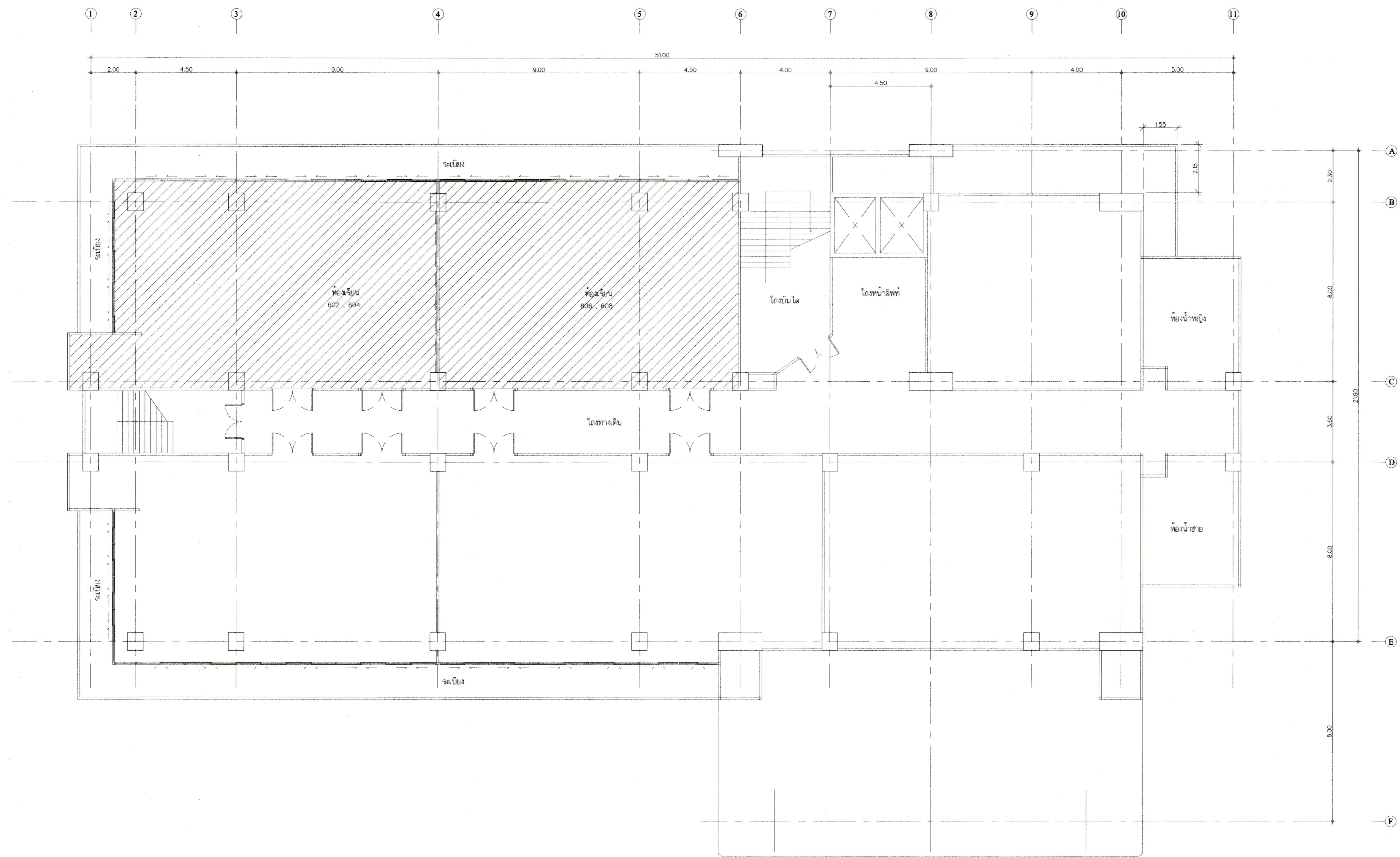

แปลน ชั้น 6
175
(หลังปรับปรุง)

 มหาวิทยาลัยเทคโนโลยีราชมงคล กรุงเทพฯ		
โครงการ		
ปรับปรุงงานและห้องอาหาร 50 ปี ชั้น 2 และห้องเรียนชั้น 5, 6 และ 8		
อธิการบดี		
ดร. สุกิจ นิตินัย <i>[Signature]</i>		
รองอธิการบดี		
นายสวัสดิ์ ศรีเมืองธน <i>[Signature]</i>		
สถาปนิกออกแบบ		
-		
วิศวกรโครงสร้าง		
นายสวัสดิ์ ศรีเมืองธน สย.6544 <i>[Signature]</i>		
นายชินนทรร สุวพทรม สย.7743 <i>[Signature]</i>		
วิศวกรเครื่องกล		
-		
วิศวกรไฟฟ้า		
-		
วิศวกรสถาปัตย์		
นายชอุษา แก้วคำแจ้ง สย.19215 <i>[Signature]</i>		
ผู้เขียนแบบ		
-		
REV.	DESCRIPTION	DATE
แสดงแบบ		
แปลน ชั้น 6 (หลังปรับปรุง)		
มาตรฐาน	วันที่	
-	-	
แผ่นที่	รวม	
AA1-03	178	

* ระบุตำแหน่งที่แสดงในแบบใช้เพื่อประกอบการจัดทำแบบเท่านั้น ให้ผู้รับจ้างสำรวจหน้างานจริงก่อนดำเนินการ/เสนอราคา

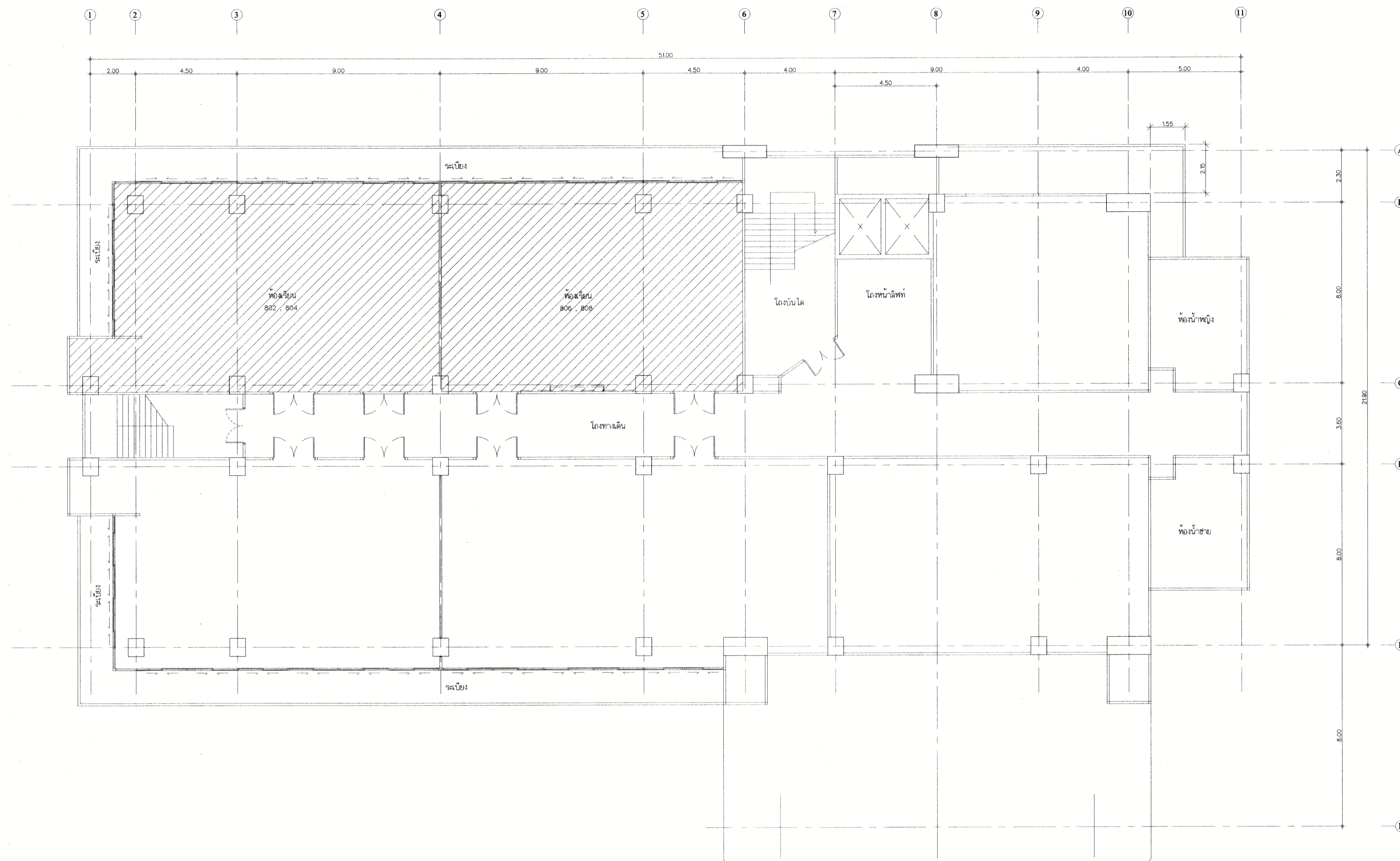

แปลน พื้นชั้น 8
175
(หลังปรับปรุง)



มหาวิทยาลัยเทคโนโลยีราชมงคล
กรุงเทพ

โครงการ
ปรับปรุงสำนักงานและห้องประชุมอาคาร 50 ปี
ชั้น 2 และพื้นที่ห้องเรียนชั้น 5, 6 และ 8

อธิการบดี
ดร. สุกิจ นิดภัย *สุกิจ*

รองอธิการบดี
นายสวัสดิ์ ศรีเมือง *สวัสดิ์*

สถาปนิกออกแบบ
-

วิศวกรโครงสร้าง
นายสวัสดิ์ ศรีเมือง สย.6544 *สวัสดิ์*

นายนิพนธ์ สุพรรณ สย.7743 *นิพนธ์*

วิศวกรเครื่องกล
-

วิศวกรไฟฟ้า
-

วิศวกรสุขาภิบาล
นายยุทธนา แก้วคันทัง สย.18215 *ยุทธนา*

ผู้เขียนแบบ
-

REV.	DESCRIPTION	DATE
	แสดงแบบ	
	แปลน พื้นชั้น 8 (หลังปรับปรุง)	
มาตราส่วน	วันที่	
-	-	
แผ่นที่	รวม	
AA1-04	178	

* ระยะเวลา ที่แสดงในแบบใช้เพื่อประกอบการจัดทำแบบเท่านั้น ให้ผู้รับจ้างสำรวจทำงานจริงก่อนดำเนินการ/เสนอราคา.

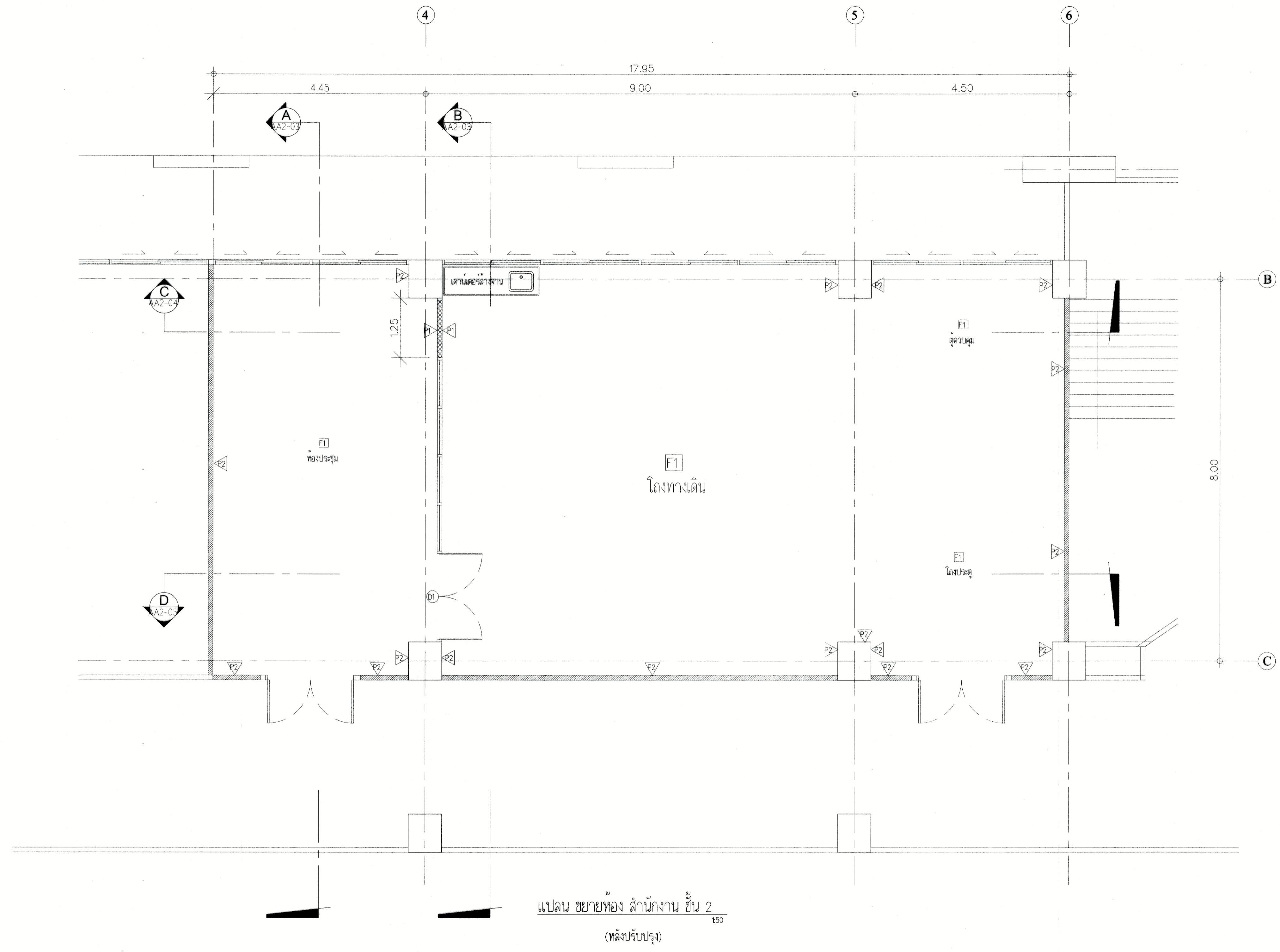

แปลน ขยายห้อง สำนักงาน ชั้น 2
(หลังปรับปรุง) 150

* ระยะต่างๆ ที่แสดงในแบบใช้เพื่อประกอบการจัดทำแบบเท่านั้น ให้ผู้รับจ้างสำรวจหน้างานจริงก่อนดำเนินการ/เสนอราคา

 มหาวิทยาลัยเทคโนโลยีราชมงคล กรุงเทพฯ		
โครงการ		
ปรับปรุงสำนักงานและห้องประชุมอาคาร 50 ปี ชั้น 2 และพื้นที่ห้องเรียนชั้น 5, 6 และ 8		
อธิการบดี		
ดร. สุกิจ นิตินัย <i>[Signature]</i>		
รองอธิการบดี		
นายสวัสดิ์ ศรีเมืองธน <i>[Signature]</i>		
สถาปนิกออกแบบ		
-		
วิศวกรโครงสร้าง		
นายสวัสดิ์ ศรีเมืองธน สย.6544 <i>[Signature]</i>		
นายชินนัท สุวพรหม สย.7743 <i>[Signature]</i>		
วิศวกรเครื่องกล		
-		
วิศวกรไฟฟ้า		
-		
วิศวกรสถาปัตยกรรม		
นายยุทธนา แก้วคำแจ้ง ทย.19215 <i>[Signature]</i>		
ผู้เขียนแบบ		
-		
REV.	DESCRIPTION	DATE
แสดงแบบ		
แปลน ขยายห้องสำนักงาน ชั้น 2 (หลังปรับปรุง)		
มาตราส่วน	วันที่	
-	-	
แผ่นที่	รวม	
AA2-01	178	

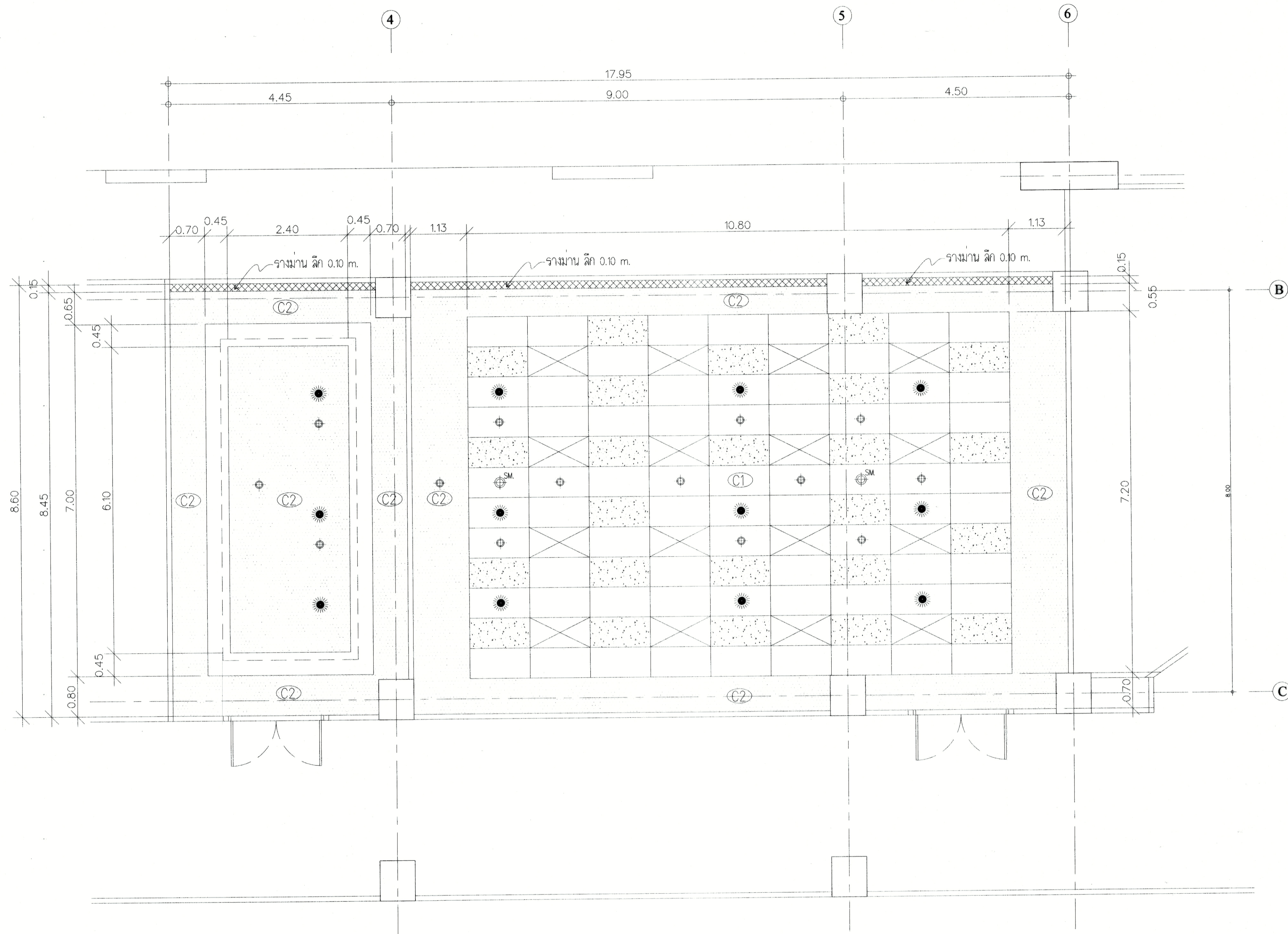

แปลน ฝ้าเพดาน สำนักงาน ชั้น 2
150
(หลังปรับปรุง)

 มหาวิทยาลัยเทคโนโลยีราชมงคล กรุงเทพฯ		
โครงการ		
ปรับปรุงสำนักงานและห้องประชุมอาคาร 50 ปี ชั้น 2 และห้องเรียนชั้น 5, 6 และ 8		
อธิการบดี		
ดร. สุกิจ นิตย <i>สุกิจ</i>		
รองอธิการบดี		
นายสวัสดิ์ ศรีเมือง <i>สวัสดิ์</i>		
สถาปนิกออกแบบ		
-		
วิศวกรโครงสร้าง		
นายสวัสดิ์ ศรีเมือง สย.6544 <i>สวัสดิ์</i>		
นายชินนทร์ สุพรรณ สย.7743 <i>ชินนทร์</i>		
วิศวกรเครื่องกล		
-		
วิศวกรไฟฟ้า		
-		
วิศวกรสุขาภิบาล		
นายยุทธนา แก้วคำแจ้ง สย.19215 <i>ยุทธนา</i>		
ผู้เขียนแบบ		
-		
REV.	DESCRIPTION	DATE
	แสดงแบบ	
	แปลน ฝ้าเพดาน สำนักงาน ชั้น 2 (หลังปรับปรุง)	
มาตราส่วน	วันที่	
-	-	
แผ่นที่	รวม	
AA2-02	178	



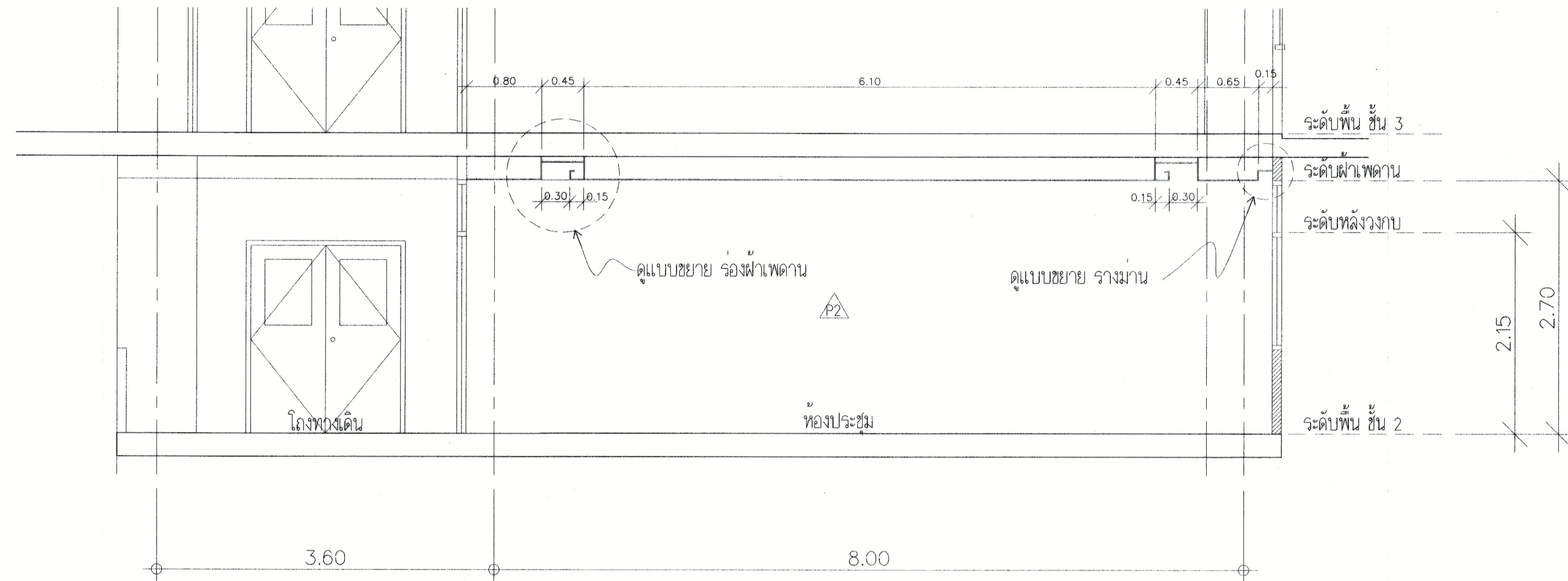

* ระบุค่าฯ ที่แสดงในแบบใช้เพื่อประกอบการจัดทำแบบเท่านั้น ให้ผู้รับจ้างสำรวจทำงานจริงก่อนดำเนินการ/เสนอราคา

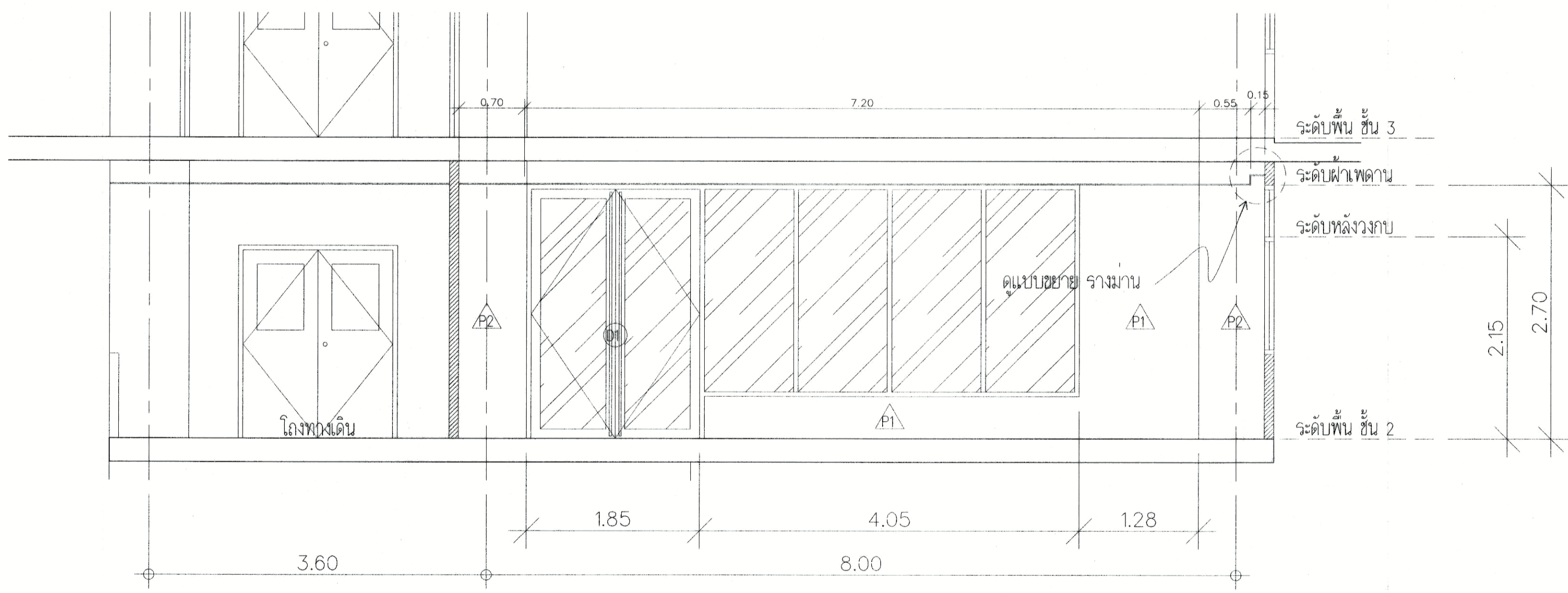

รูปตัด A
1:40
(หลังปรับปรุง)



รูปตัด B
1:40
(หลังปรับปรุง)

 มหาวิทยาลัยเทคโนโลยีราชมงคล กรุงเทพมหานคร	
โครงการ	
ปรับปรุงสำนักงานและห้องประชุมอาคาร 50 ปี ชั้น 2 และห้องวิจัยชั้น 5, 6 และ 8	
อธิการบดี ดร. สุกิจ นิตินัย 	
รองอธิการบดี นายสวัสดิ์ ศรีเมืองอน 	
สถาปนิกออกแบบ -	
วิศวกรโครงสร้าง นายสวัสดิ์ ศรีเมืองอน สย.6544 นายชินนทร์ สุวพรหม สย.7743 	
วิศวกรเครื่องกล -	
วิศวกรไฟฟ้า -	
วิศวกรสถาปัตยกรรม นายยุทธนา แก้วคำแจ้ง ทย.๒215 	
ผู้เขียนแบบ -	
REV.	DESCRIPTION DATE
แสดงแบบ	
แบบ รูปตัด A, B (หลังปรับปรุง)	
มาตราส่วน	วันที่
-	-
แผ่นที่	รวม
AA2-03	178

* ระบุต่างๆ ที่แสดงในแบบใช้เพื่อประกอบการจัดทำแบบเท่านั้น ให้ผู้รับจ้างสำรวจหน้างานจริงก่อนดำเนินการ/เสนอราคา

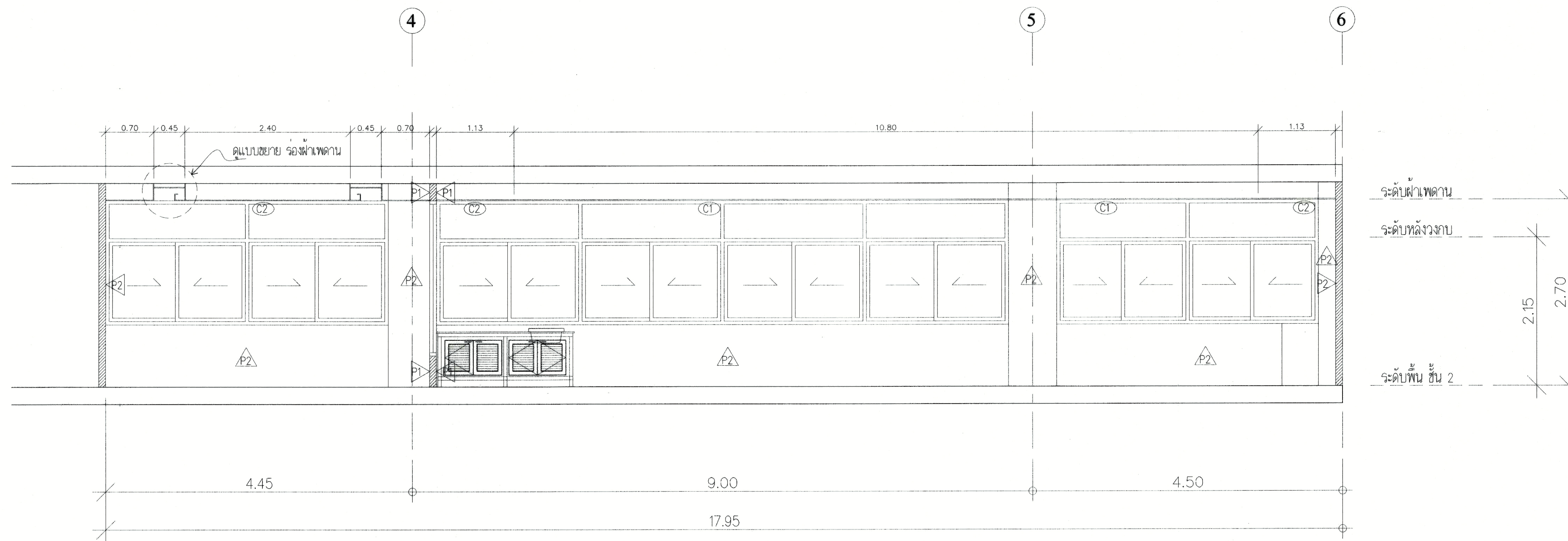

รูปตัด C
1:40
(หลังปรับปรุง)

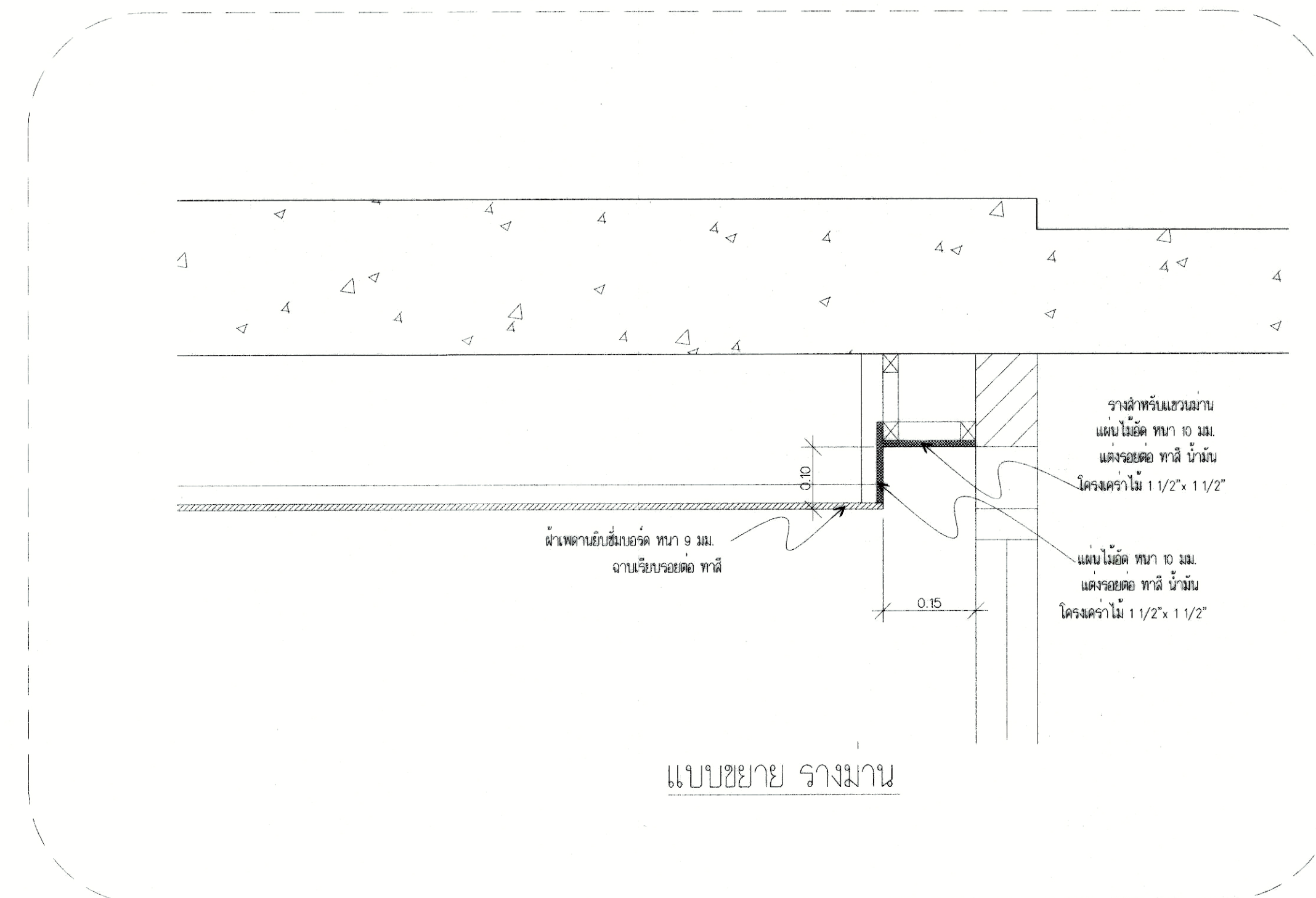
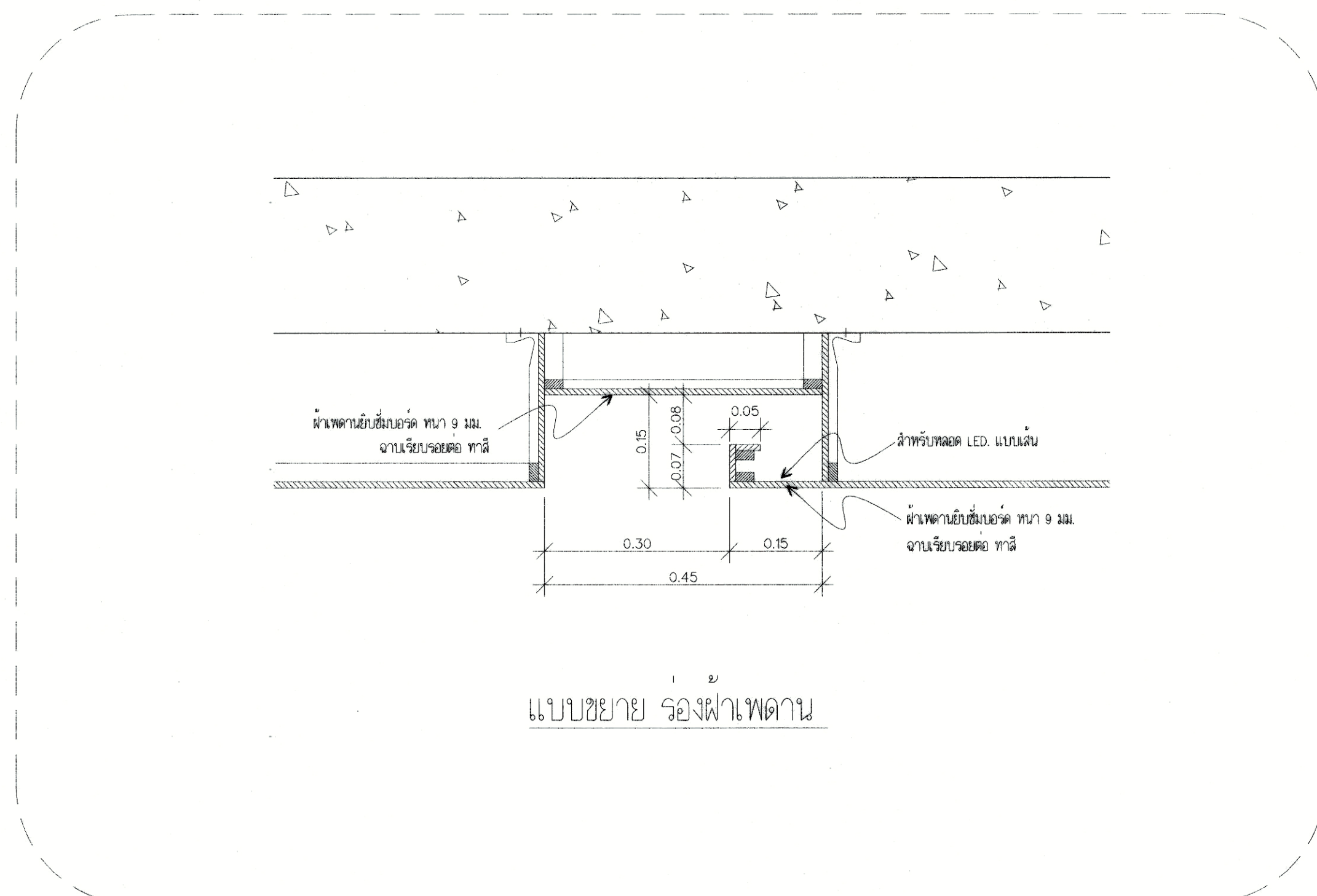

 มหาวิทยาลัยเทคโนโลยีราชมงคล กรุงเทพฯ		
โครงการ		
ปรับปรุงสำนักงานและห้องประชุมอาคาร 50 ปี ชั้น 2 และห้องเรียนชั้น 5, 6 และ 8		
อธิการบดี		
ดร. สุกิจ นิตินัย <i>Signature</i>		
รองอธิการบดี		
นายสวัสดิ์ ศรีเมือง <i>Signature</i>		
สถาปนิกผู้ออกแบบ		
-		
วิศวกรโครงสร้าง		
นายสวัสดิ์ ศรีเมือง สย.6544		
นายสินันท์ สุพรรณ สย.7743		
วิศวกรเครื่องกล		
-		
วิศวกรไฟฟ้า		
-		
วิศวกรสุขาภิบาล		
นายยุทธนา แก้วค้างัง ทย.9215		
ผู้เขียนแบบ		
-		
REV	DESCRIPTION	DATE
แสดงแบบ		
แบบ รูปตัด C (หลังปรับปรุง)		
มาตราส่วน	วันที่	
-	-	
แผ่นที่	รวม	
AA2-04	178	

* รายละเอียด ที่แสดงในแบบใช้เพื่อประกอบการจัดทำแบบเท่านั้น ให้ผู้รับจ้างสำรวจหน้างานจริงก่อนดำเนินการ/เสนอราคา*

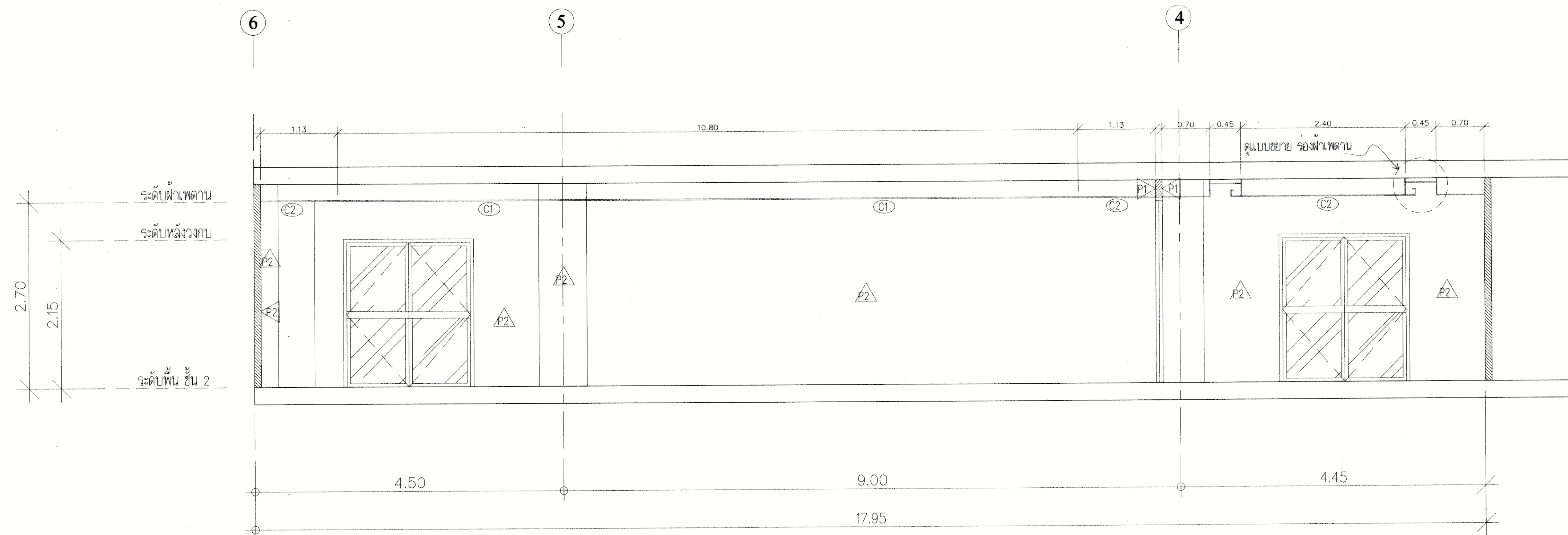



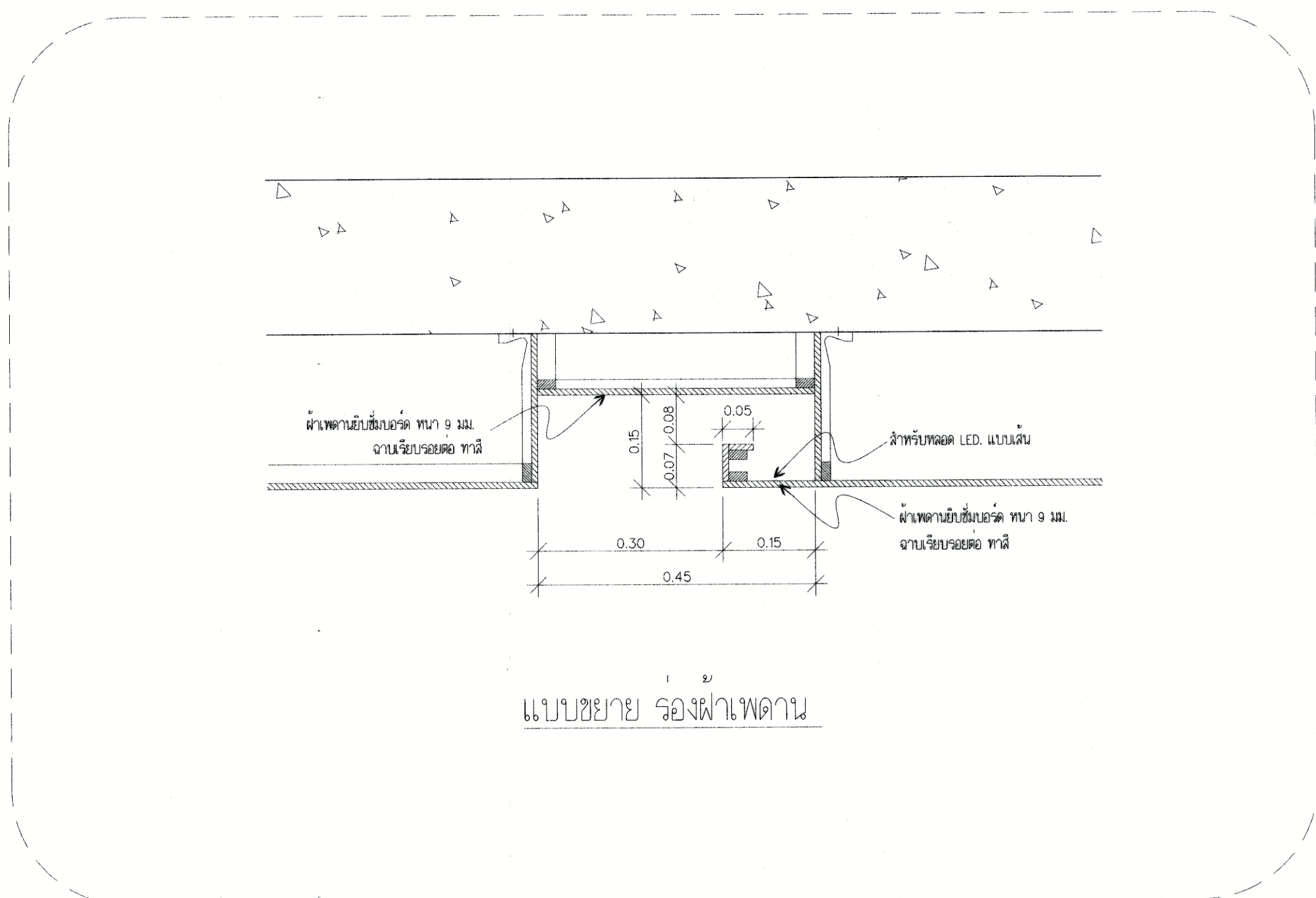

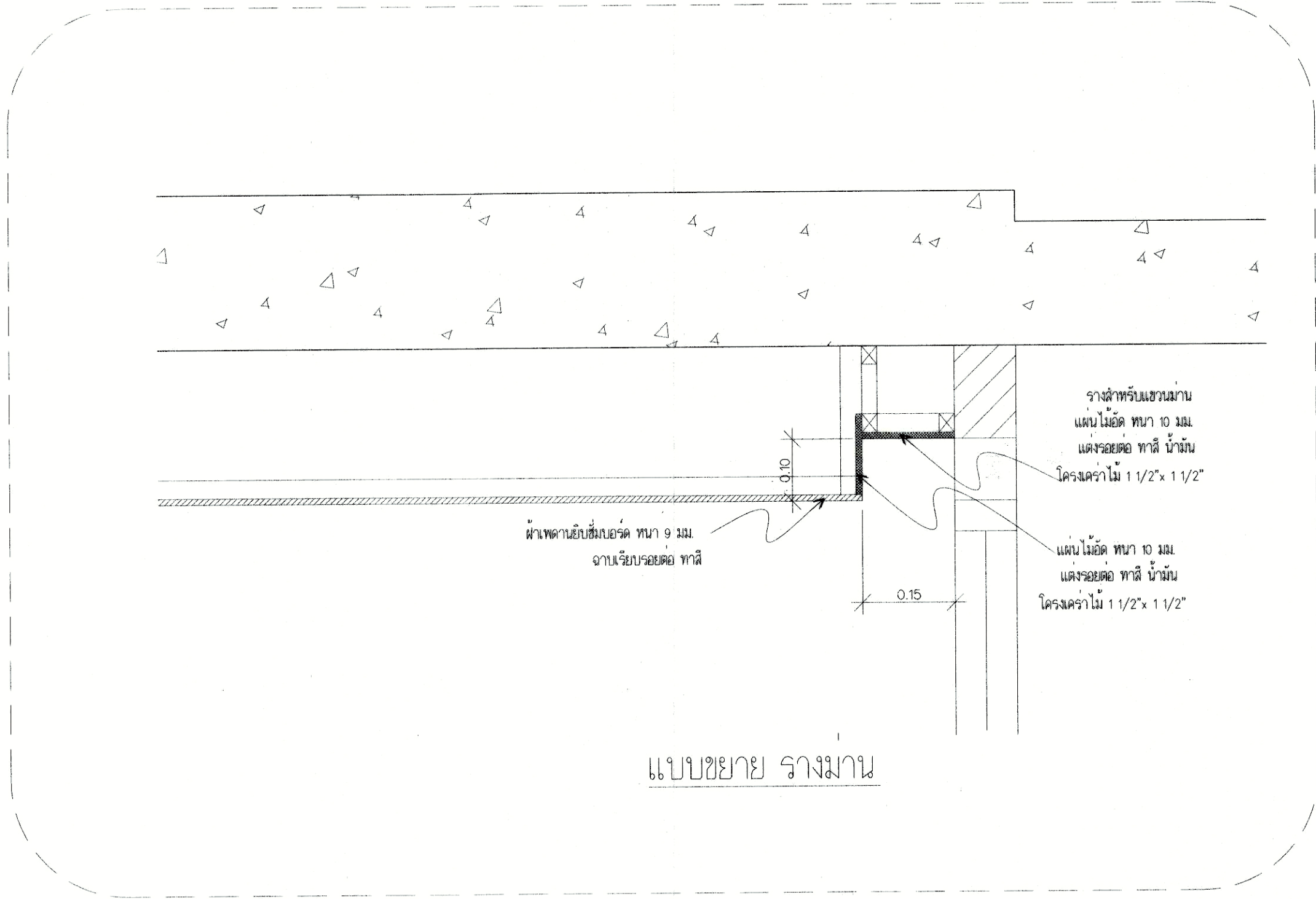

รูปตัด D
1:40
(หลังปรับปรุง)



แบบขยาย ร่องฝ้าเพดาน

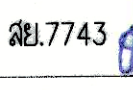

แบบขยาย รางผ่าน

 มหาวิทยาลัยเทคโนโลยีราชมงคล กรุงเทพฯ		
โครงการ		
ปรับปรุงสำนักงานและห้องประชุมอาคาร 50 ปี ชั้น 2 และพื้นที่ของเรียนชั้น 5, 6 และ 8		
อธิการบดี		
ดร. สุกิจ นิตินัย 		
รองอธิการบดี		
นายสวัสดิ์ ศรีเมืองธน 		
สถาปนิกผู้ออกแบบ		
-		
วิศวกรโครงสร้าง		
นายสวัสดิ์ ศรีเมืองธน สย.6544 		
นายอินทร์ สุวพรหม สย.7743 		
วิศวกรเครื่องกล		
-		
วิศวกรไฟฟ้า		
-		
วิศวกรสุขาภิบาล		
นายยุทธนา แก้วคำแจ้ง สย.18215 		
ผู้เขียนแบบ		
-		
REV.	DESCRIPTION	DATE
แสดงแบบ		
แบบ รูปตัด D (หลังปรับปรุง)		
มาตราส่วน	วันที่	
-	-	
แผ่นที่	รวม	
AA2-05	178	

* ระบุตาราง ที่แสดงในแบบใช้เพื่อประกอบการจัดทำแบบเท่านั้น ให้ผู้รับจ้างสำรวจหน้างานจริงก่อนดำเนินการ/เสนอราคา*

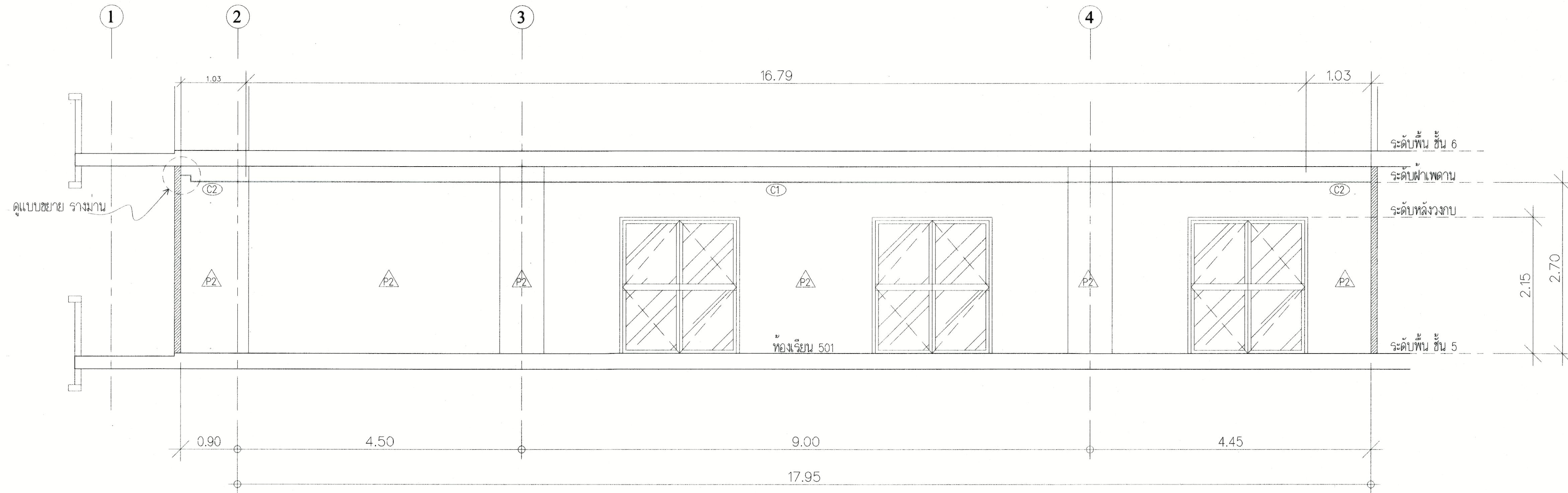

รูปตัด A
1:40
(หลังปรับปรุง)

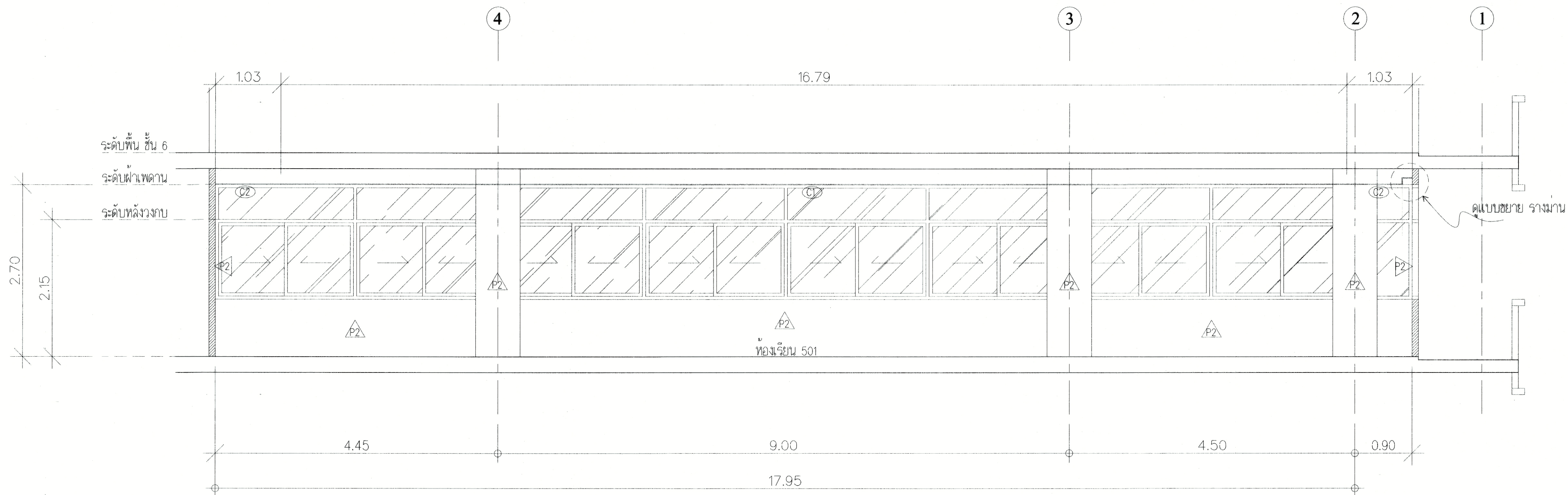

รูปตัด B
1:40
(หลังปรับปรุง)

* ระบุต่างๆ ที่แสดงในแบบใช้เพื่อประกอบการจัดทำแบบเท่านั้น ให้ผู้รับจ้างสำรวจหน้างานจริงก่อนดำเนินการ/เสนอราคา

 มหาวิทยาลัยเทคโนโลยีราชมงคล กรุงเทพฯ	
โครงการ	
ปรับปรุงอาคารและห้องประชุมอาคาร 50 ปี ชั้น 2 และพื้นที่ห้องเรียน 5, 6 และ 8	
อธิการบดี ดร. สุกิจ นิดินัย	
รองอธิการบดี นายสวัสดิ์ ศรีเมืองอน	
สถาปนิกออกแบบ	
-	
วิศวกรโครงสร้าง นายสวัสดิ์ ศรีเมืองอน สย.6544 นายชินนทร์ สุวพรหม สย.7743	
วิศวกรเครื่องกล	
-	
วิศวกรไฟฟ้า	
-	
วิศวกรสถาปนิก นายยุทธนา แก้วคำแจ้ง กย.๒215	
ผู้เขียนแบบ	
-	
REV.	DESCRIPTION
DATE	
แสดงแบบ	
แบบ รูปตัด A . B (หลังปรับปรุง)	
มาตราส่วน	วันที่
-	-
แผ่นที่	รวม
AA3-03	178

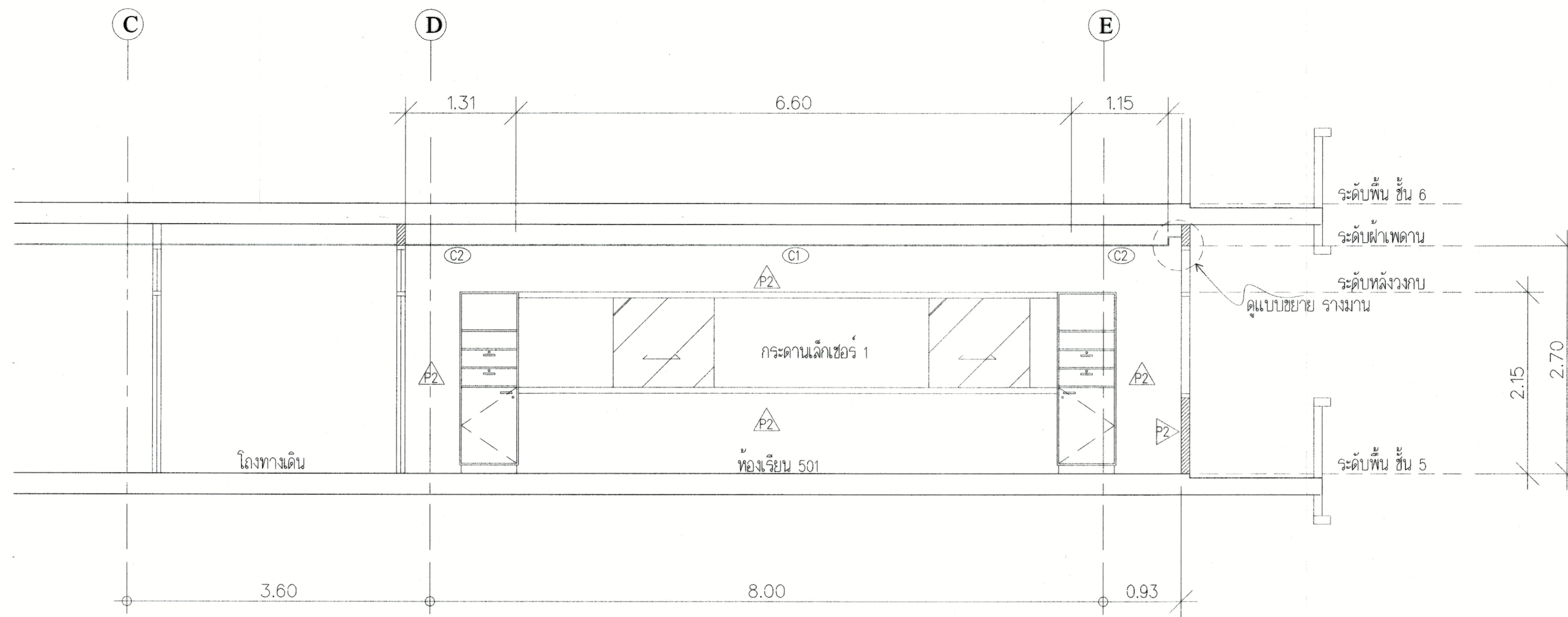

รูปตัด C
1:40
(หลังปรับปรุง)

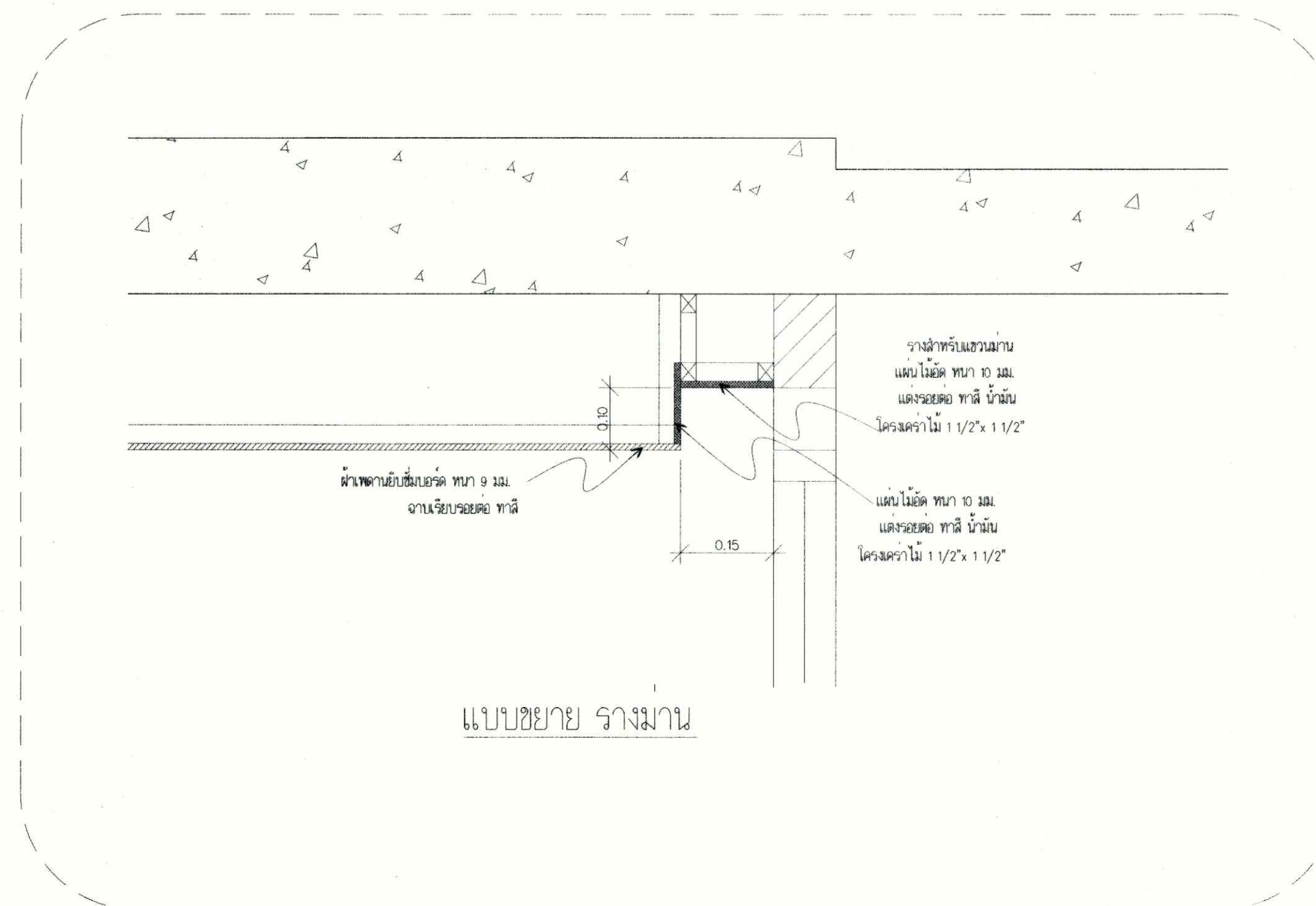

แบบขยาย รางกาน

* ระบุค่าที่ แสดงในแบบใช้เพื่อประกอบการจัดทำแบบเท่านั้น ให้ผู้รับจ้างสำรวจหน้างานจริงก่อนดำเนินการ/เสนอราคา



มหาวิทยาลัยเทคโนโลยีราชมงคล
กรุงเทพ

โครงการ

ปรับปรุงสำนักงานและห้องประชุมอาคาร 50 ปี
ชั้น 2 และห้องเรียนชั้น 5, 6 และ 8

อธิการบดี

ดร. สุกิจ นิตินัย

รองอธิการบดี

นายสวัสดิ์ ศรีเมืองอน

สถาปนิกออกแบบ

วิศวกรโครงสร้าง

นายสวัสดิ์ ศรีเมืองอน สย.6544

นายชินนทร์ สุวพรหม สย.7743

วิศวกรเครื่องกล

วิศวกรไฟฟ้า

วิศวกรสถาปัตยกรรม

นายยุทธนา แก้วคำแจ้ง กย.19215

ผู้เขียนแบบ

REV	DESCRIPTION	DATE

แสดงแบบ

แบบ รูปตัด C
(หลังปรับปรุง)

มาตรฐาน

-

แผ่นที่

AA3-04

วันที่

-

รวม

178

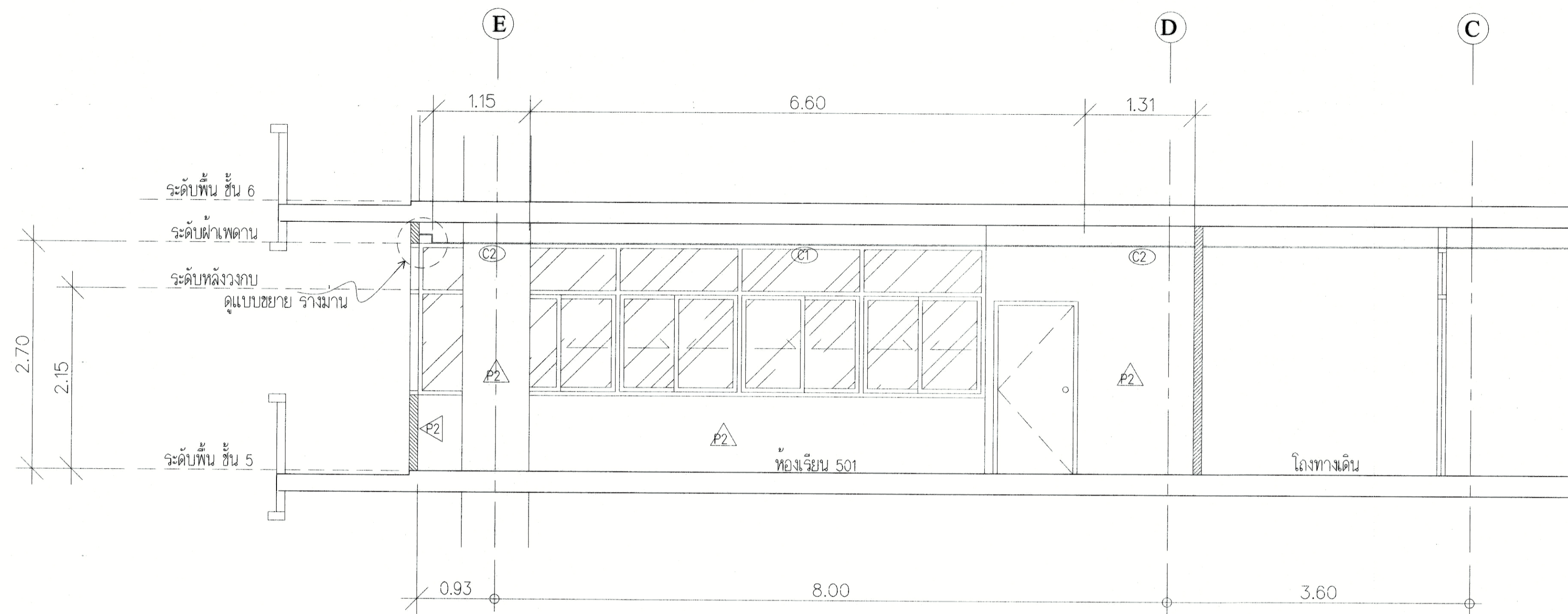

รูปตัด D
1:40
(หลังปรับปรุง)

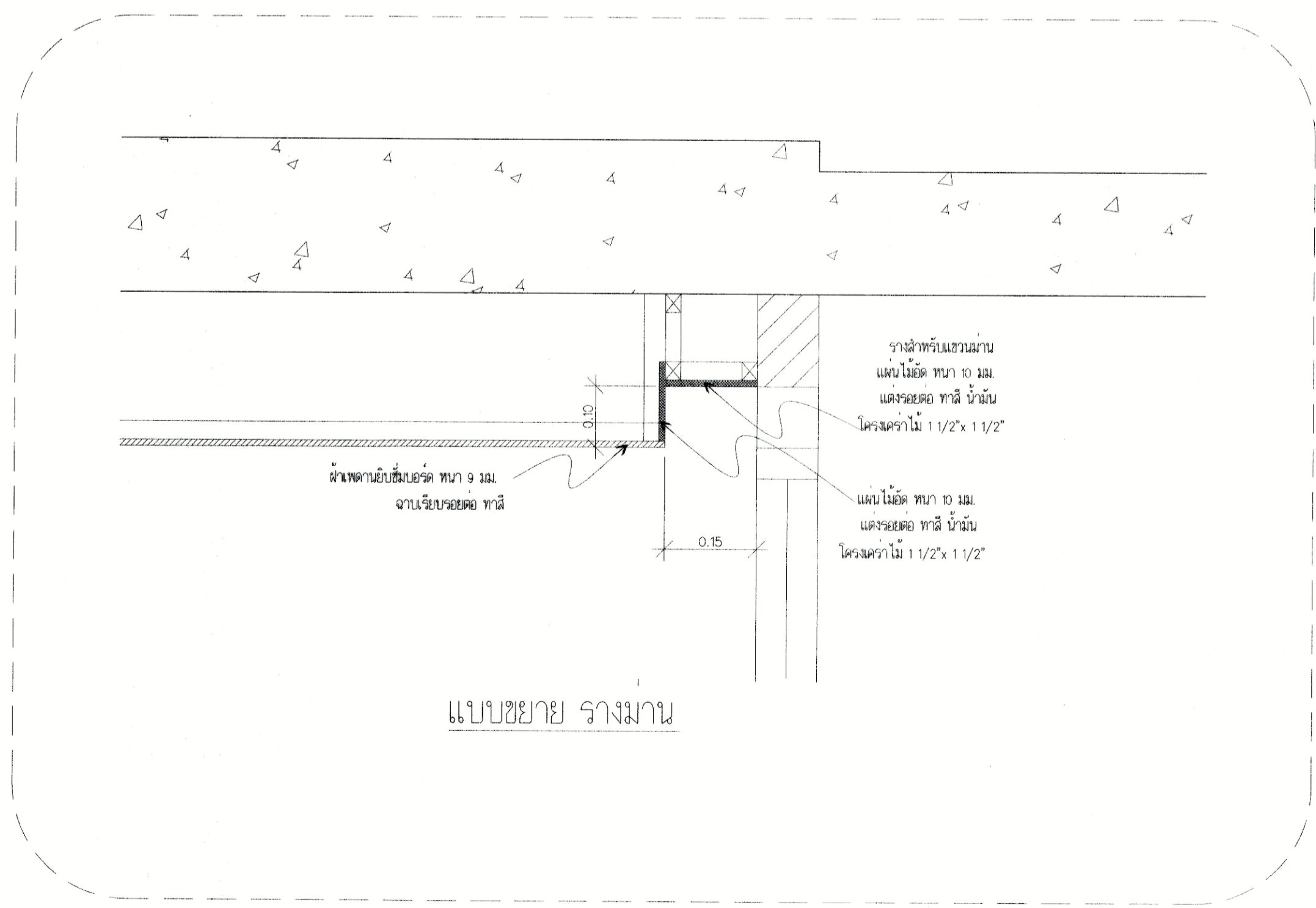

 มหาวิทยาลัยเทคโนโลยีราชมงคล กรุงเทพฯ		
โครงการ		
ปรับปรุงสำนักงานและห้องประชุมอาคาร 50 ปี ชั้น 2 และห้องเรียนชั้น 5, 6 และ 8		
อธิการบดี		
ดร. สุกิจ นิตินัย		
รองอธิการบดี		
นายสวัสดิ์ ศรีเมืองอน		
สถาปนิกออกแบบ		
-		
วิศวกรโครงสร้าง		
นายสวัสดิ์ ศรีเมืองอน สย.6544		
นายอินทร์ สุวพรม สย.7743		
วิศวกรเครื่องกล		
-		
วิศวกรไฟฟ้า		
-		
วิศวกรสถาปัตย์		
นายยุทธนา แก้วคำแจ้ง สย.๑๒15		
ผู้เขียนแบบ		
-		
REV.	DESCRIPTION	DATE
แสดงแบบ		
แบบ รูปตัด D (หลังปรับปรุง)		
มาตราส่วน	วันที่	
-	-	
แผ่นที่	รวม	
AA3-05	178	

* ระวังค่าที่แสดงในแบบใช้เพื่อประกอบการจัดทำแบบเท่านั้น ให้ผู้รับจ้างสำรวจหน้างานจริงก่อนดำเนินการ/เสนอราคา*

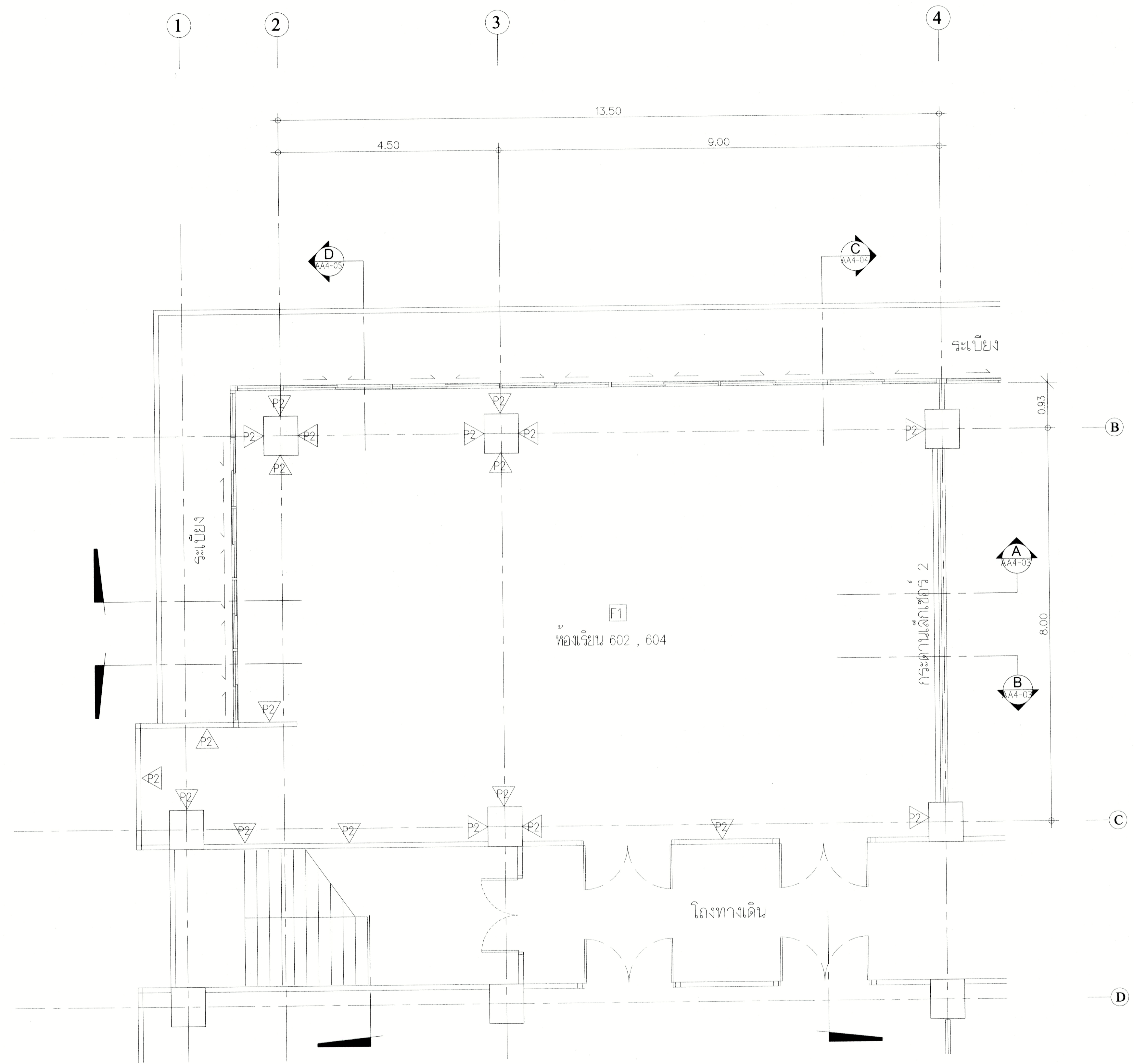

แปลน ขยายห้อง 602, 604 ชั้น 6
150
 (หลังปรับปรุง)



มหาวิทยาลัยเทคโนโลยีราชมงคล
 กรุงเทพฯ

โครงการ
 ปรับปรุงสำนักงานและห้องประชุมอาคาร 50 ปี
 ชั้น 2 และที่ห้องชั้น 5, 6 และ 8

ผู้ออกแบบ
 ดร. สุกิจ นิตินัย *Signature*

รองผู้ออกแบบ
 นายสวัสดิ์ ศรีเมืองธน *Signature*

สถาปนิกออกแบบ
 -

วิศวกรโครงสร้าง *Signature*
 นายสวัสดิ์ ศรีเมืองธน สย.6544
 นายชินนัท สุวพรหม สย.7743 *Signature*

วิศวกรเครื่องกล
 -

วิศวกรไฟฟ้า
 -

วิศวกรสุขาภิบาล *Signature*
 นายยุทธนา แก้วคำแจ้ง ทย.19215

ผู้เขียนแบบ
 -

REV.	DESCRIPTION	DATE

แสดงแบบ
 แปลน ขยายห้องเรียน 602, 604 ชั้น 6
 (หลังปรับปรุง)

มาตราส่วน
 -

วันที่
 -

แผ่นที่
 AA4-01

รวม
 178

* ระบุตำแหน่ง ที่แสดงในแบบใช้เพื่อประกอบการจัดทำแบบเท่านั้น ให้ผู้รับจ้างสำรวจหน้างานจริงก่อนดำเนินการ/เสนอราคา*

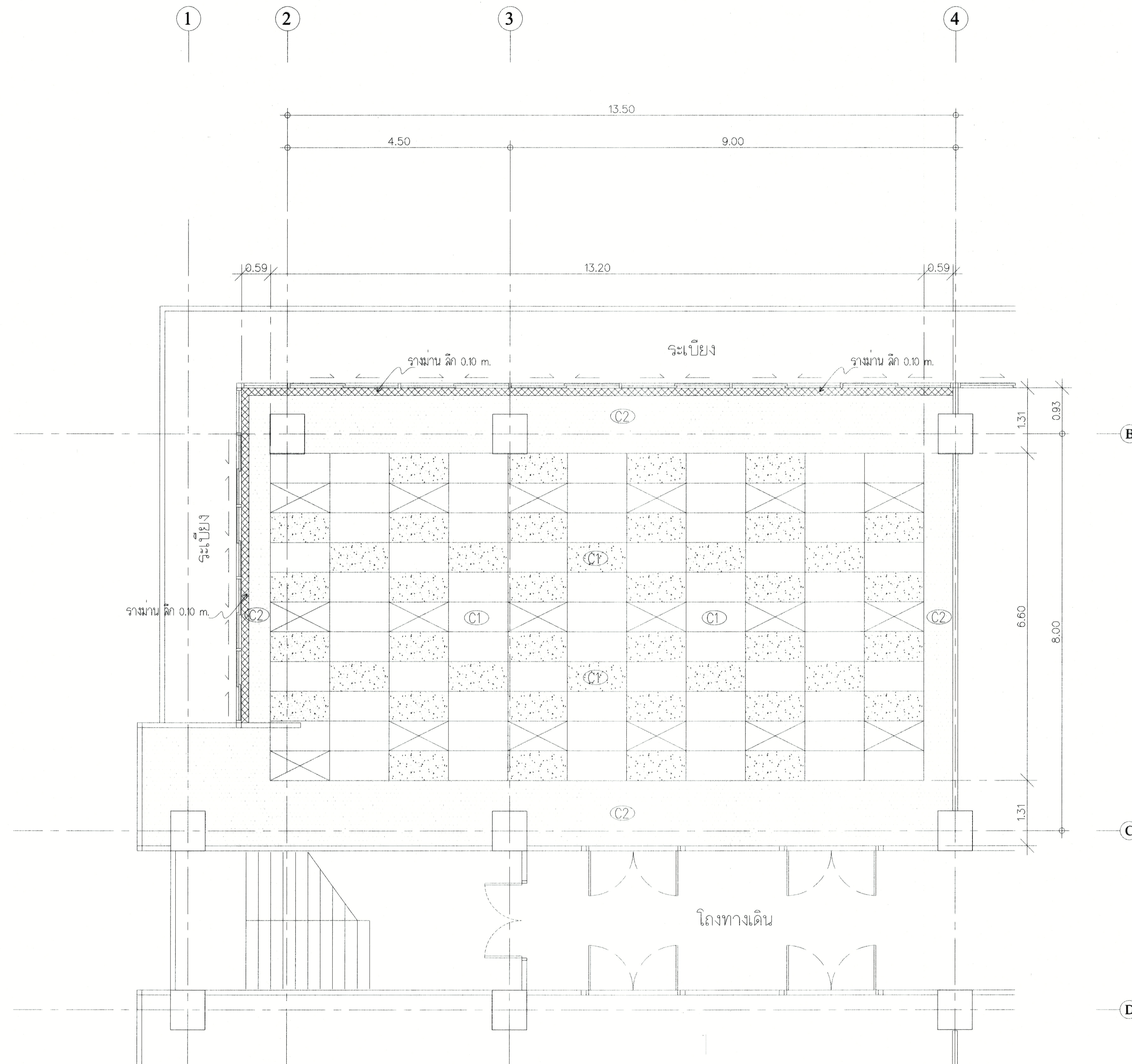

แปลน ฝ้าเพดาน ห้อง 602 , 604 ชั้น 6
(หลังปรับปรุง)



มหาวิทยาลัยเทคโนโลยีราชมงคล
กรุงเทพ

โครงการ
ปรับปรุงที่นั่งและห้องประชุมอาคาร 50 ปี
ชั้น 2 และพื้นที่ของชั้น 5, 6 และ 8

อธิการบดี
ดร. สุกิจ นิตินัย *[Signature]*

รองอธิการบดี
นายสวัสดิ์ ศรีเมืองยอน *[Signature]*

สถาปนิกออกแบบ
-

วิศวกรโครงสร้าง
นายสวัสดิ์ ศรีเมืองยอน สย.6544
นายสินทร์ สุวพรหม สย.7743 *[Signature]*

วิศวกรเครื่องกล
-

วิศวกรไฟฟ้า
-

วิศวกรสุขาภิบาล
นายยุทธนา แก้วคำแจ้ง กย.8215 *[Signature]*

ผู้เขียนแบบ
-

REV.	DESCRIPTION	DATE

แสดงแบบ
แปลน ฝ้าเพดาน ห้องเรียน 602 , 604
(หลังปรับปรุง)

มาตราส่วน	วันที่
-	-
แผ่นที่	รวม
AA4-02	178

* ระบุตาราง ที่แสดงในแบบใช้เพื่อประกอบการจัดทำแบบเท่านั้น ให้ผู้รับจ้างสำรวจหน้างานจริงก่อนดำเนินการ/เสนอราคา*

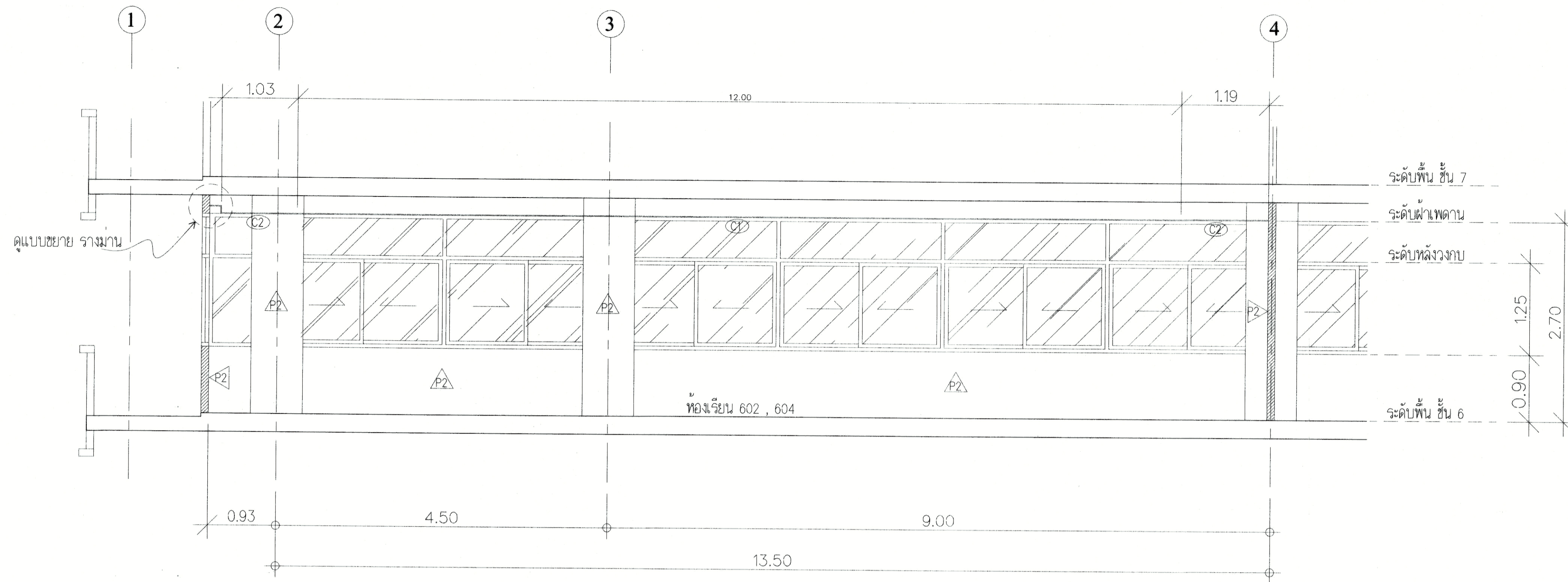

รูปตัด A
1/50
(หลังปรับปรุง)

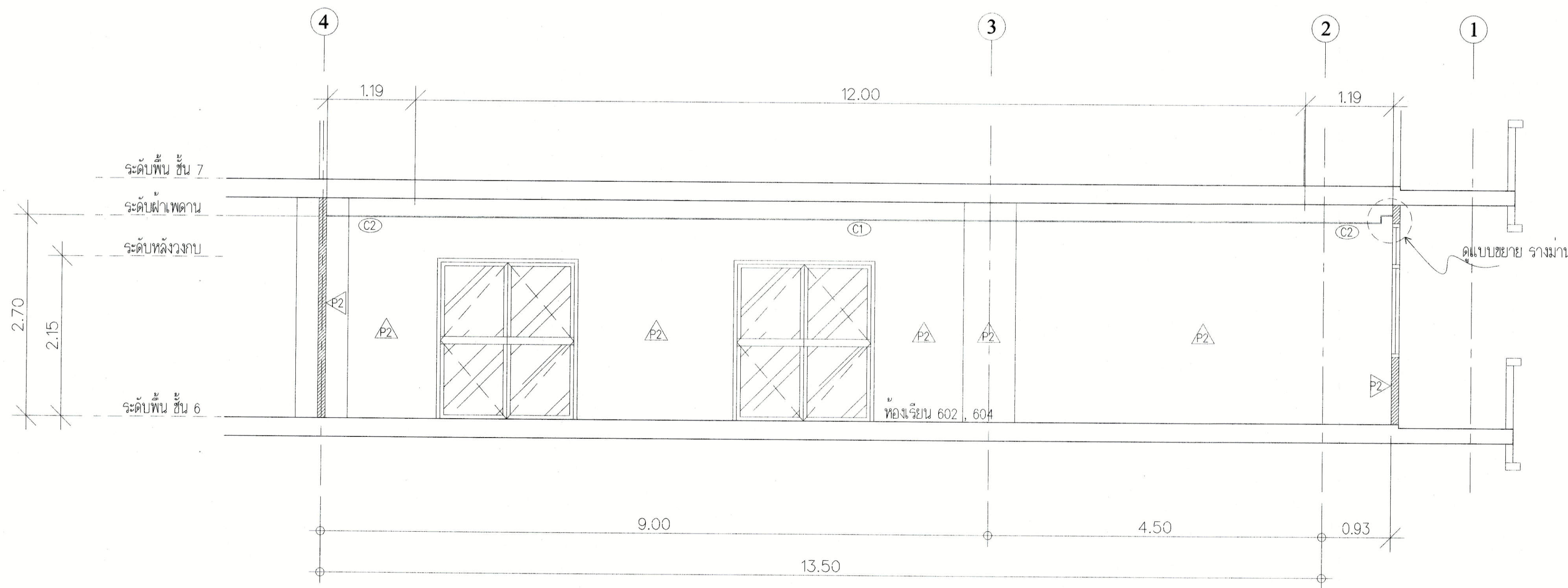

รูปตัด B
1/50
(หลังปรับปรุง)



มหาวิทยาลัยเทคโนโลยีราชมงคล
กรุงเทพ

โครงการ

ปรับปรุงสำนักงานและหอประชุมอาคาร 50 ปี
ชั้น 2 และชั้นห้องเรียน 5, 6 และ 8

ผู้ออกแบบ

ดร. สุกิจ นิตินัย

รองผู้ออกแบบ

นายสวัสดิ์ ศรีเมืองธน

สถาปนิกออกแบบ

-

วิศวกรโครงสร้าง

นายสวัสดิ์ ศรีเมืองธน สย.6544

นายอินทร์ สุวพรม สย.7743

วิศวกรเครื่องกล

-

วิศวกรไฟฟ้า

-

วิศวกรสุขาภิบาล

นายยุทธนา แก้วคำแจ้ง กย.18215

ผู้เขียนแบบ

-

REV.	DESCRIPTION	DATE

แสดงแบบ

รูปตัด A, B

(หลังปรับปรุง)

มาตรฐาน

-

แผ่นที่

AA4-03

วันที่

-

รวม

178

* ระวังค่าที่แสดงในแบบใช้เพื่อประกอบการจัดทำแบบเท่านั้น ให้ผู้รับจ้างสำรวจหน้างานจริงก่อนดำเนินการ/เสนอราคา*

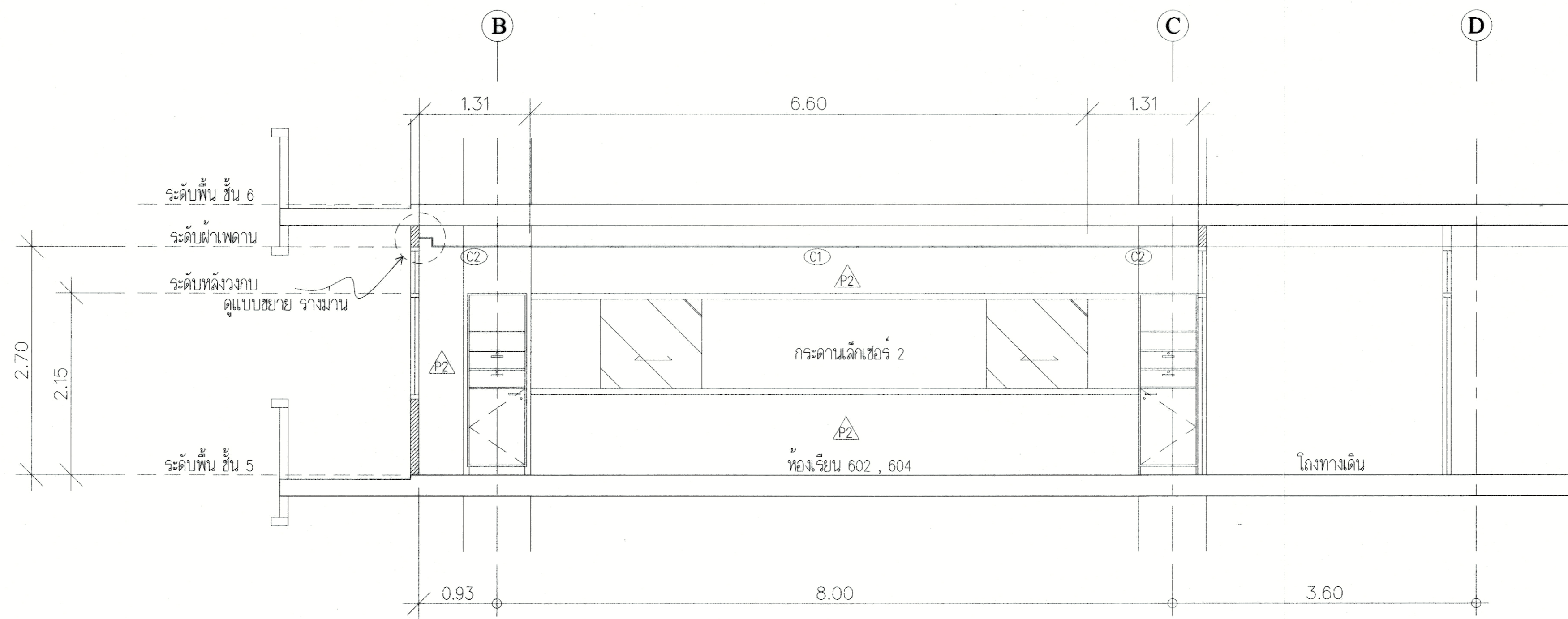

รูปตัด C
1:50
(หลังปรับปรุง)

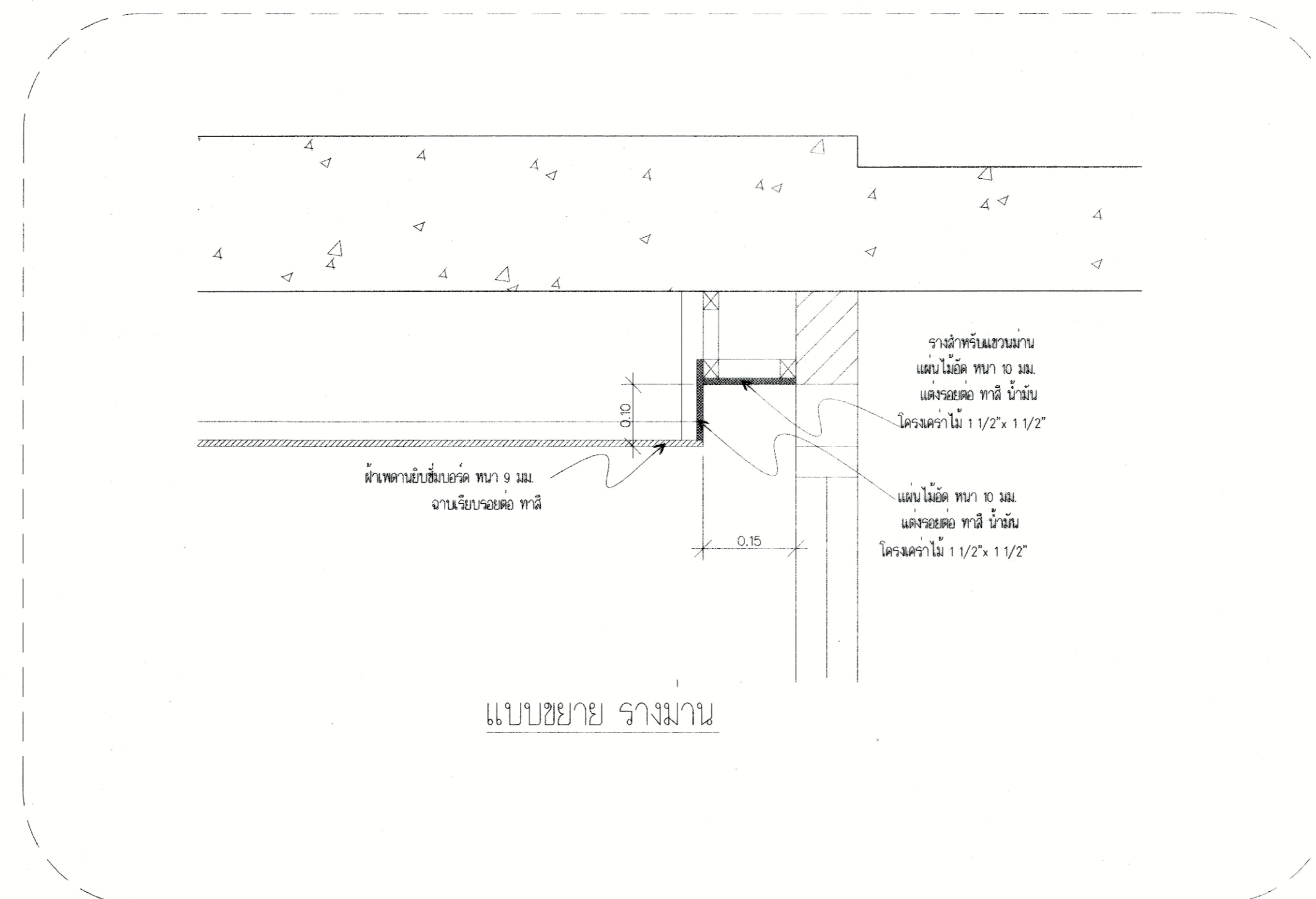

แบบขยาย รางม่าน



มหาวิทยาลัยเทคโนโลยีราชมงคล
กรุงเทพ

โครงการ

ปรับปรุงสำนักพิมพ์และห้องประชุมอาคาร 50 ปี
ชั้น 2 และพื้นที่ห้องเรียน 5, 6 และ 8

อธิการบดี

ดร. สุกิจ นิตยชัย

รองอธิการบดี

นายสวัสดิ์ ศรีเมืองอน

สถาปนิกผู้ออกแบบ

วิศวกรโครงสร้าง

นายสวัสดิ์ ศรีเมืองอน สย.6544

นายชินนทร์ สุวพรหม สย.7743

วิศวกรเครื่องกล

วิศวกรไฟฟ้า

วิศวกรสุขาภิบาล

นายยุทธนา แก้วค้ำแจ้ง กย.19215

ผู้เขียนแบบ

REV.	DESCRIPTION	DATE

แสดงแบบ

รูปตัด C

(หลังปรับปรุง)

มาตราส่วน

วันที่

แผ่นที่

รวม

AA4-04

178

* ระวังต่างที่แสดงในแบบใช้เพื่อประกอบการจัดทำแบบเท่านั้น ให้ได้รับแจ้งจากวิศวกรที่งานจริงก่อนดำเนินการ/เสนอราคา

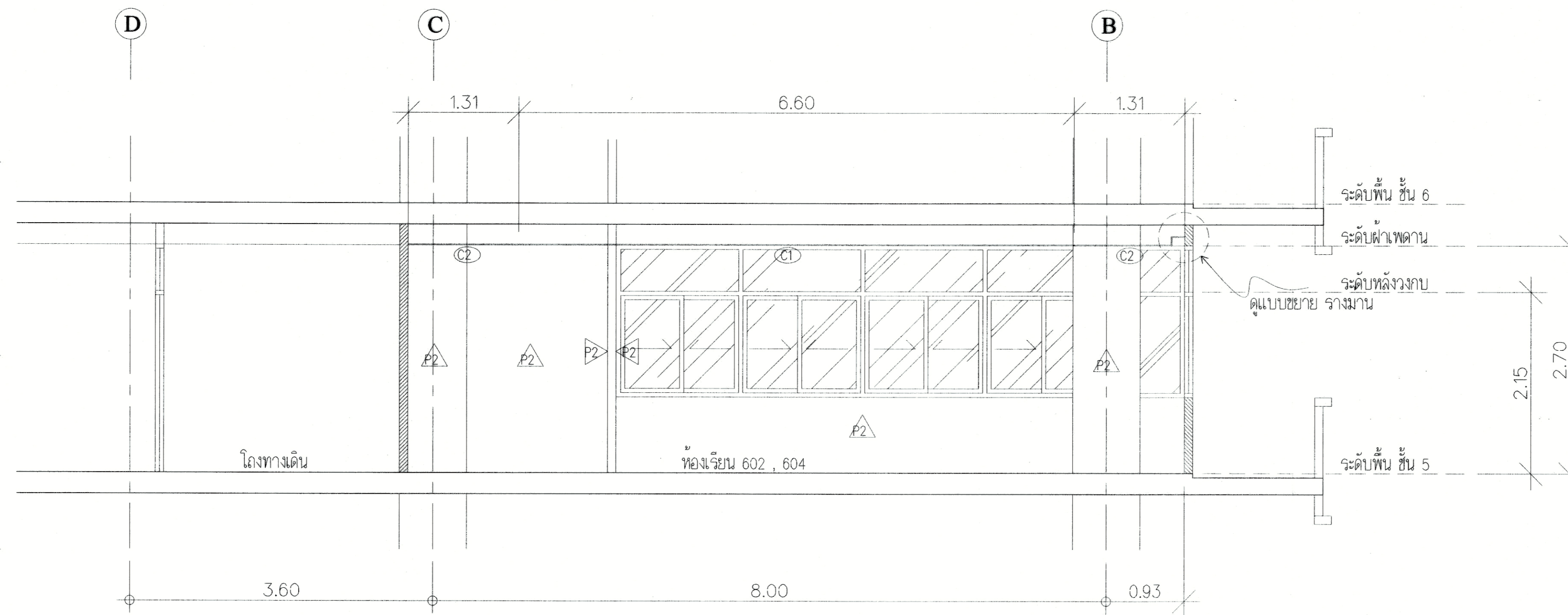

รูปตัด D
1:40
(หลังปรับปรุง)

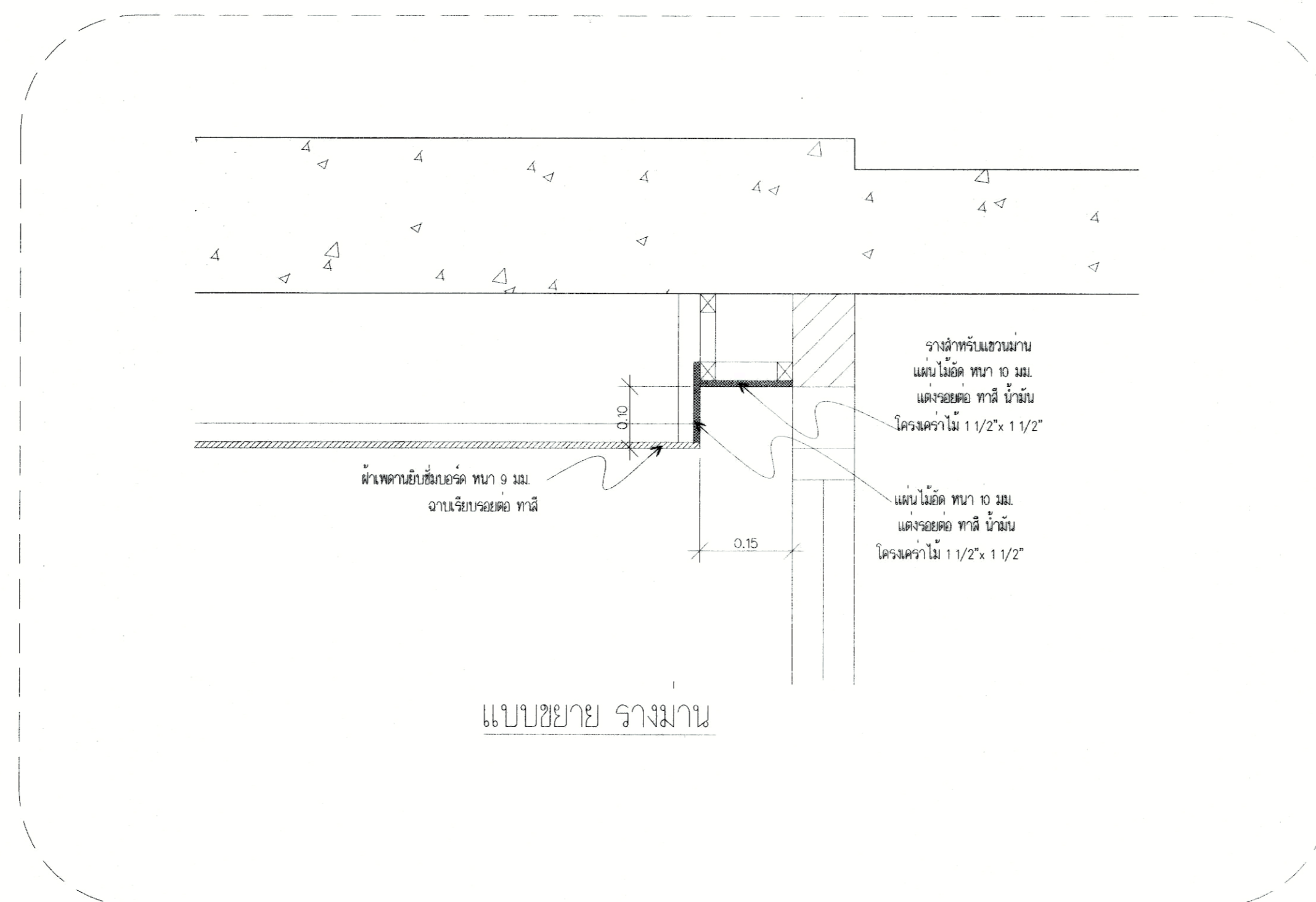

แบบขยาย รางม่าน

 มหาวิทยาลัยเทคโนโลยีราชมงคล กรุงเทพฯ		
โครงการ		
ปรับปรุงสำนักงานและห้องประชุมอาคาร 50 ปี ชั้น 2 และห้องเรียนชั้น 5, 6 และ 8		
อธิการบดี	ดร. สุกิจ นิตินัย	
รองอธิการบดี	นายสวัสดิ์ ศรีเมืองชน	
สถาปนิกออกแบบ	-	
วิศวกรโครงสร้าง	นายสวัสดิ์ ศรีเมืองชน สย.6544 นายอินันท์ สุวรรณ สย.7743	
วิศวกรเครื่องกล	-	
วิศวกรไฟฟ้า	-	
วิศวกรสถาปัตยกรรม	นายชยชน แก้วคำแจ้ง กย.19215	
ผู้เขียนแบบ	-	
REV.	DESCRIPTION	DATE
แสดงแบบ		
รูปตัด D (หลังปรับปรุง)		
มาตราส่วน	วันที่	
-	-	
แผ่นที่	รวม	
AA4-05	178	

* ระบุค่าที่แสดงในแบบใช้เพื่อประกอบการจัดทำแบบเท่านั้น ให้ผู้รับจ้างสำรวจงานจริงก่อนดำเนินการ/เสนอราคา.

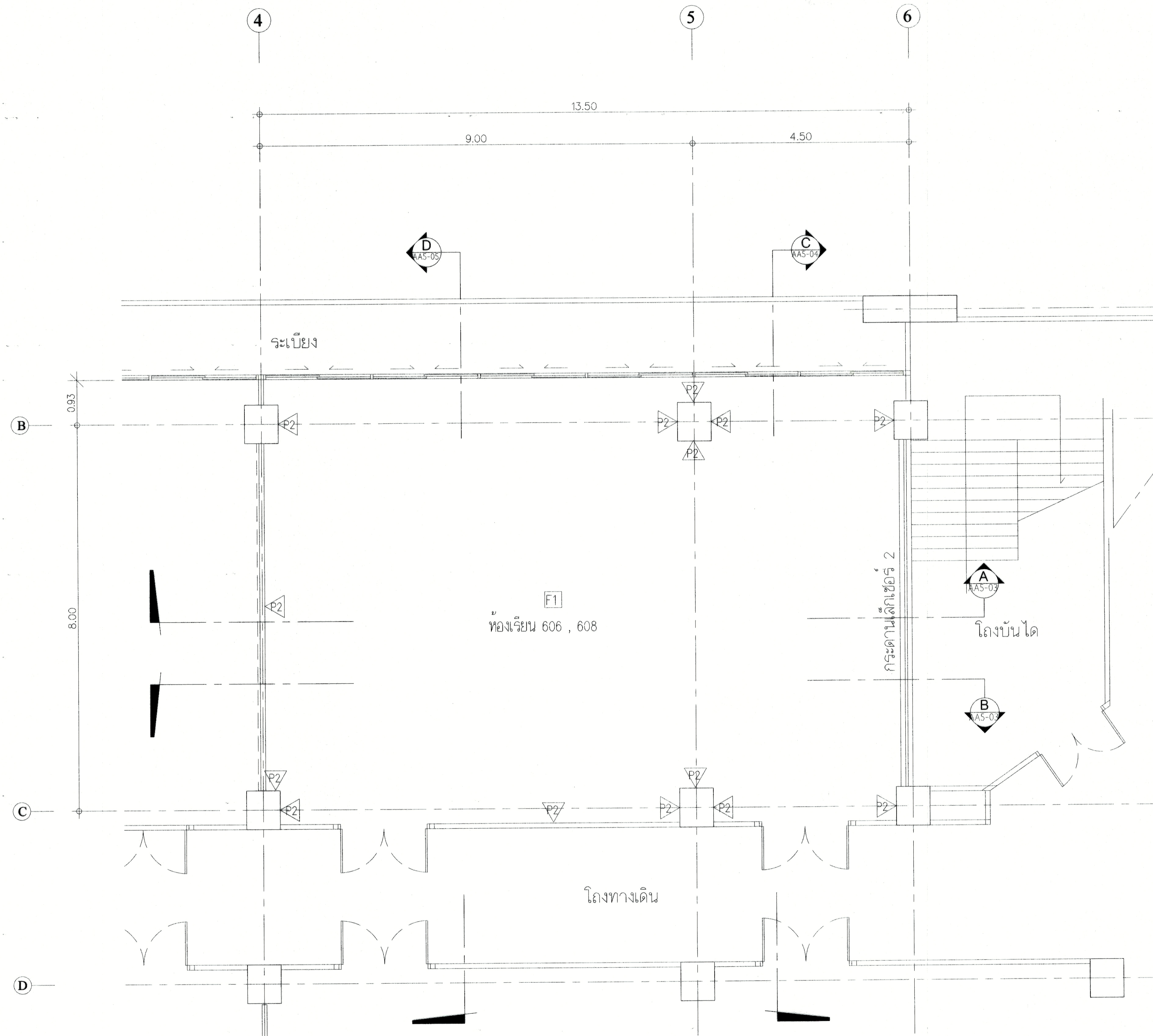

แปลน ขยายห้อง 606, 608 ชั้น 6
(หลังปรับปรุง)

 มหาวิทยาลัยเทคโนโลยีราชมงคล กรุงเทพฯ		
โครงการ		
ปรับปรุงสำนักงานและห้องประชุมอาคาร 50 ปี ชั้น 2 และห้องเรียน 5, 6 และ 8		
อธิการบดี		
ดร. สุกิจ นิตย <i>SN</i>		
รองอธิการบดี		
นายสวัสดิ์ ศรีเมือง <i>SC</i>		
สถาปนิกผู้ออกแบบ		
-		
วิศวกรโครงสร้าง		
นายสวัสดิ์ ศรีเมือง สย.6544		
นายชินทร์ สุวพรม สย.7743 <i>CS</i>		
วิศวกรเครื่องกล		
-		
วิศวกรไฟฟ้า		
-		
วิศวกรสถาปนิก		
นายยุทธนา แก้วแจ้ง สย.19215 <i>EN</i>		
ผู้เขียนแบบ		
-		
REV	DESCRIPTION	DATE
แสดงแบบ		
แปลน ขยายห้องเรียน 606, 608 ชั้น 6 (หลังปรับปรุง)		
มาตราส่วน	วันที่	
-	-	
แผ่นที่	รวม	
AA5-01	178	

* ระยะเวลา ที่แสดงในแบบใช้เพื่อประกอบการจัดทำแบบเท่านั้น ให้ผู้รับจ้างสำรวจทำงานจริงก่อนดำเนินการ/เสนอราคา

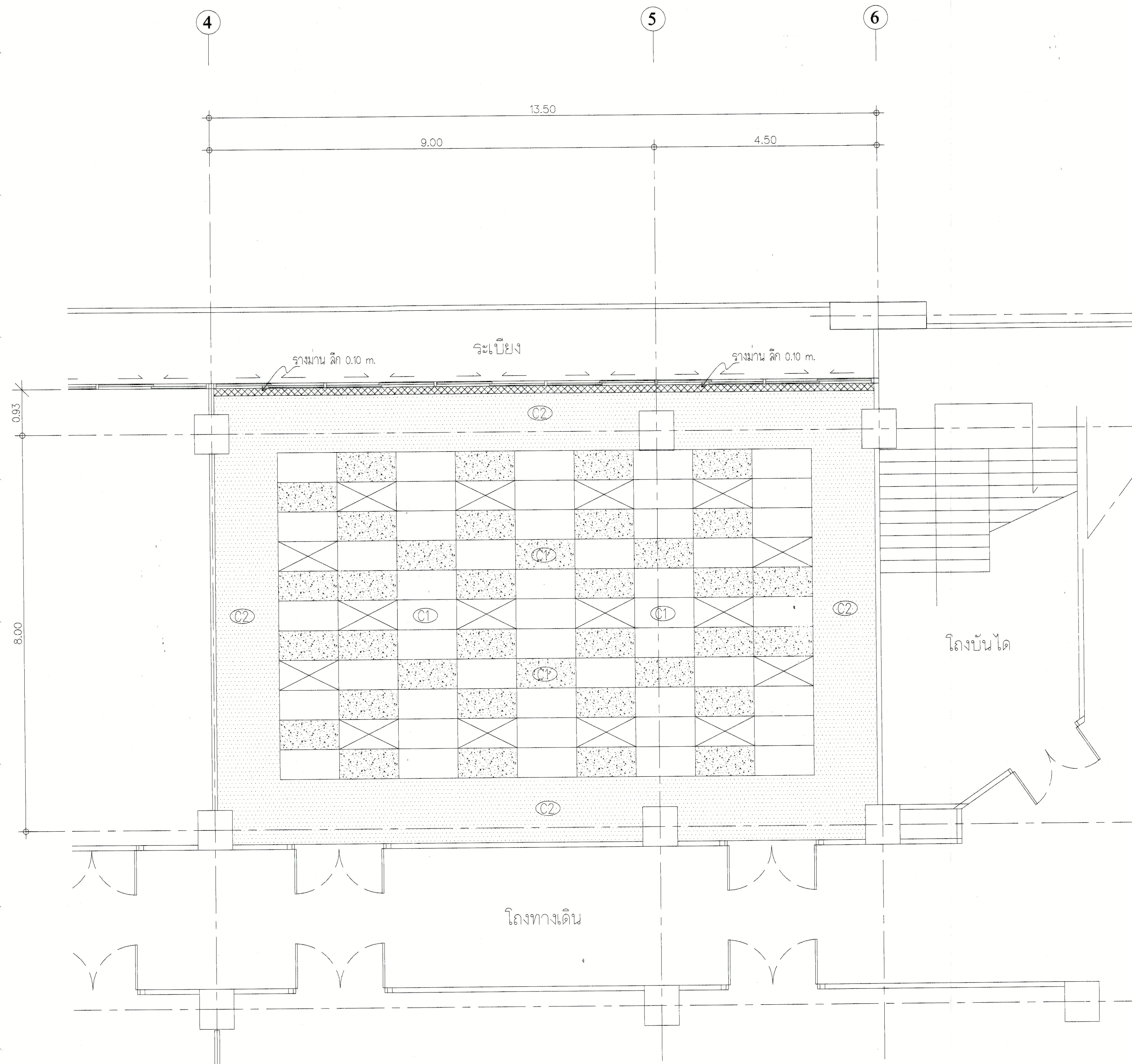

แปลน ฝ้าเพดาน ห้อง 606 , 608 ชั้น 6
 (หลังปรับปรุง)
 1:50

 มหาวิทยาลัยเทคโนโลยีราชมงคล กรุงเทพฯ		
โครงการ		
ปรับปรุงสำนักงานและห้องประชุมอาคาร 50 ปี ชั้น 2 และพื้นที่ของชั้น 5, 6 และ 8		
ผู้ออกแบบ		
ดร. สุกิจ นิตินัย <i>SM</i>		
รองผู้ออกแบบ		
นายสวัสดิ์ ศรีเมืองธน <i>SM</i>		
สถาปนิกออกแบบ		
-		
วิศวกรโครงสร้าง		
นายสวัสดิ์ ศรีเมืองธน สย.6544		
นายสินันท์ สุวพรหม สย.7743 <i>SM</i>		
วิศวกรเครื่องกล		
-		
วิศวกรไฟฟ้า		
-		
วิศวกรสุขาภิบาล		
นายยุทธนา แก้วคำแจ้ง สย.19215 <i>SM</i>		
ผู้เขียนแบบ		
-		
REV.	DESCRIPTION	DATE
	แสดงแบบ	
	แปลน ฝ้าเพดาน ห้องชั้น 606, 608 (หลังปรับปรุง)	
มาตราส่วน	วันที่	
-	-	
แผ่นที่	รวม	
AA5-02	178	

* หมายเหตุ: ทุกระเบียงที่แสดงในแบบใช้เพื่อประกอบการจัดทำแบบเท่านั้น ให้ผู้รับจ้างสำรวจหน้างานจริงก่อนดำเนินการ/เสนอราคา*

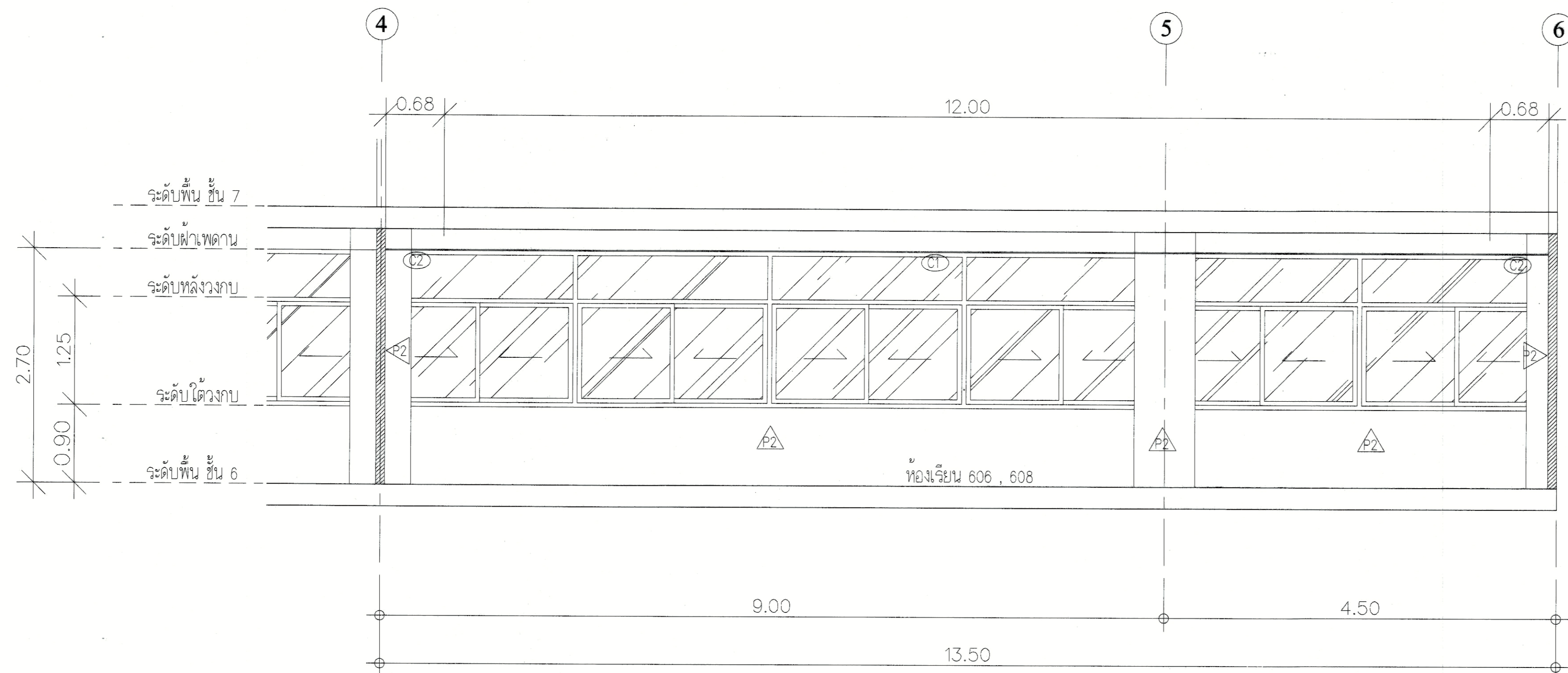

รูปตัด A
1:50
(หลังปรับปรุง)

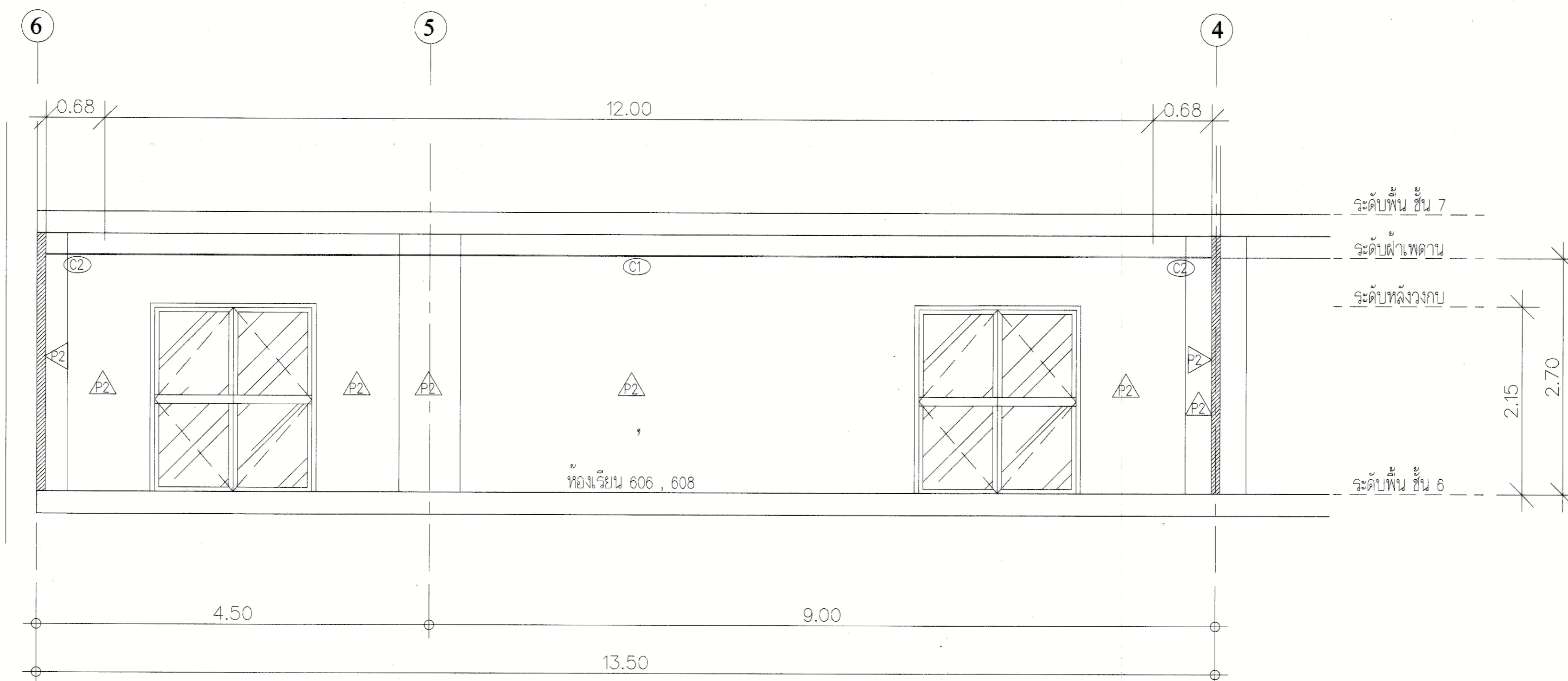

รูปตัด B
1:50
(หลังปรับปรุง)

* ระบุตำแหน่ง ที่แสดงในแบบใช้เพื่อประกอบการจัดทำแบบเท่านั้น ให้ผู้รับจ้างสำรวจหน้างานจริงก่อนดำเนินการ/เสนอราคา*



มหาวิทยาลัยเทคโนโลยีราชมงคล
กรุงเทพ

โครงการ

ปรับปรุงสำนักงานและห้องประชุมอาคาร 50 ปี
ชั้น 2 และห้องเรียนชั้น 5, 6 และ 8

อธิการบดี

ดร. สุกิจ นิตินัย

รองอธิการบดี

นายสวัสดิ์ ศรีเมืองนอน

สถาปนิกออกแบบ

-

วิศวกรโครงสร้าง

นายสวัสดิ์ ศรีเมืองนอน สย.6544

นายสินันท์ สุวพรรณ สย.7743

วิศวกรเครื่องกล

-

วิศวกรไฟฟ้า

-

วิศวกรสถาปัตย์

นายยุทธนา แก้วคำแจ้ง กย.19215

ผู้เขียนแบบ

-

REV.	DESCRIPTION	DATE

แสดงแบบ

รูปตัด A, B

(หลังปรับปรุง)

มาตราส่วน

-

วันที่

-

แผ่นที่

AA5-03

รวม

178