



โครงการปรับปรุงระบบหอประชุมใหญ่ พื้นที่บพิธพิตรพิมุข มหาเมฆ จำนวน ๑ งาน
มหาวิทยาลัยเทคโนโลยีราชมงคลกรุงเทพ

สารบัญแบบ

หน้า	รายการ
A-01	สารบัญแบบ
A-02	รายการประกอบแบบ
A-03	แปลนโถงชั้นล่างหลังปรับปรุง
A-04	แปลนพื้นที่ 2 หลังปรับปรุง
A-05	แปลนพื้นที่ 4 หลังปรับปรุง
A-06	แปลนพื้นที่คาดฟ้า หลังปรับปรุง
A-07	แบบขยายรั้วบังสายตา หลังปรับปรุง
A-08	แบบรูปด้าน พท.นั่งคอยนั้กศึกษาด้านทิศเหนือ หลังปรับปรุง
A-09	แบบรูปด้าน พท.นั่งคอยนั้กศึกษาด้านทิศใต้ หลังปรับปรุง
A-10	แบบขยายห้องปฐมพยาบาล หลังปรับปรุง
A-11	แบบเฟอร์นิเจอร์ ชั้นที่ 4 หลังปรับปรุง
A-12	แปลนพื้นที่ 4 ห้องน้ำ ชาย-หญิง หลังปรับปรุง
A-13	แบบแปลนขยายห้องน้ำ ชั้นที่ 4 หลังปรับปรุง
A-14	แปลนระบบไฟฟ้า-แสงสว่าง ชั้นที่ 4
A-15	รายการประกอบแบบงานไฟฟ้า-แสงสว่าง
A-16	แปลนระบบปรับอากาศ ชั้นที่ 4 หลังปรับปรุง
A-17	แบบรูปด้านอาคารด้านทิศใต้ หลังปรับปรุง
A-18	แบบรูปด้านอาคารด้านทิศเหนือ หลังปรับปรุง
A-19	แบบรูปด้านอาคารด้านทิศตะวันตก หลังปรับปรุง
A-20	แบบรูปด้านอาคารด้านทิศตะวันออก หลังปรับปรุง
A-21	แบบป้ายตัวหนังสือติดตั้งหน้าอาคาร
A-22	แบบขยายประตู-หน้าต่าง
A-23	ตำแหน่งการติดตั้งลิฟท์ พื้นที่ 2



มหาวิทยาลัยเทคโนโลยีราชมงคลกรุงเทพ

ชื่อโครงการ :

**ปรับปรุงระบบหอประชุมใหญ่
พื้นที่บิโตรพิมุข มหามณ จำนวน ๑ งาน**

อธิการบดี มหาวิทยาลัยเทคโนโลยีราชมงคลกรุงเทพ	ลายเซ็น
รศ.พิชัย จันทรัมย์	
รองอธิการบดี มหาวิทยาลัยเทคโนโลยีราชมงคลกรุงเทพ	ลายเซ็น
ผศ.ศิธรธรรม เอทานนท์	

คณะกรรมการจัดทำแบบรูปารายงานก่อสร้าง

1. ผู้ช่วยศาสตราจารย์ชำนาญ น้อยพิทักษ์ ประธานกรรมการ	กรรมการ
ลายเซ็น	
2. ผู้ช่วยศาสตราจารย์วัฒน์ องค์กรประเสริฐ กรรมการ	กรรมการ
ลายเซ็น	
3. ผู้ช่วยศาสตราจารย์รัตน์ พูนพจน์มท กรรมการ	กรรมการ
ลายเซ็น	
4. นายคณิศร อัครชัยสุวิกรม กรรมการ	กรรมการ
ลายเซ็น	
5. นางวิภาวดี ไชตีสิตานนท์ กรรมการ	กรรมการ
ลายเซ็น	

คณะกรรมการตรวจรับแบบ

1. นายสุทธนา แก้วคำแจ้ง ประธานกรรมการ	กรรมการ
ลายเซ็น	
2. นายคณิศร อัครชัยสุวิกรม กรรมการ	กรรมการ
ลายเซ็น	
3. นางสุวิมล ดินชูประเสริฐ กรรมการและเลขานุการ	กรรมการ
ลายเซ็น	

แสดงแบบ :

สารบัญแบบ

มาตราส่วน :	วันที่ :
-	
แผ่นที่ :	รวม :
A-01	จำนวน 23 หน้า

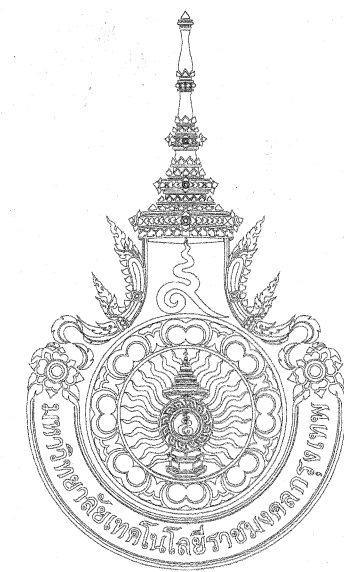

มหาวิทยาลัยเทคโนโลยีราชมงคลกรุงเทพ

ชื่อโครงการ :

ปรับปรุงระบบหอประชุมใหญ่
พื้นที่บิโตรพิมุข มหามณเฑียร จำนวน ๑ งาน

อธิการบดี มหาวิทยาลัยเทคโนโลยีราชมงคลกรุงเทพ	ลายเซ็น
รศ.พิชัย จันทร์มณี	
รองอธิการบดี มหาวิทยาลัยเทคโนโลยีราชมงคลกรุงเทพ	ลายเซ็น
ศศ.ดร.ธรรม เอหะกานนท์	

คณะกรรมการจัดทำแบบบูรณาการงานก่อสร้าง

1. ผู้ช่วยศาสตราจารย์ชำนาญ น้อยพิทักษ์ ประธานกรรมการ	ลายเซ็น
2. ผู้ช่วยศาสตราจารย์วัฒน์ คงรัตน์ ประเสริฐ กรรมการ	ลายเซ็น
3. ผู้ช่วยศาสตราจารย์วันดี พูนพจน์มัท กรรมการ	ลายเซ็น
4. นายคณิศร อัครชัยสุวิกรม กรรมการ	ลายเซ็น
5. นางวิภาวดี ใจดีสินันท์ กรรมการ	ลายเซ็น

คณะกรรมการตรวจรับแบบ

1. นายยุทธนา แก้วคำแจ้ง ประธานกรรมการ	ลายเซ็น
2. นายคณิศร อัครชัยสุวิกรม กรรมการ	ลายเซ็น
3. นางสุวิรัตน์ ดินฐประเสริฐ กรรมการและเลขานุการ	ลายเซ็น

แสดงแบบ :

รายการประกอบแบบ

มาตราส่วน :	วันที่ :
-	
แผ่นที่ :	รวม :
A-02	N/A

รายการประกอบแบบ

SYMBOL	DESCRIPTION
FL01	พื้นอาคารเดิม
FL02	ปรับแต่งพื้นเดิมปูทับด้วยกระเบื้องยางลายไม้แบบชนิดทากาว ความหนาไม่น้อยกว่า 5 มม. (สีและลายเลือกในภายหลัง)
FL03	ปรับแต่งพื้นพร้อมปูด้วยกระเบื้องแกรนิตโต้ ขนาด 60x60 ซม. (สีและลายเลือกในภายหลัง)
CL01	ฝ้าเพดานเดิมขัดแต่งพร้อมทำสีอคริลิก
CL02	ฝ้าเพดานฉาบเรียบ โครงซี่โครงด้วยแผ่นอิพซิมบอร์ค ความหนาไม่น้อยกว่า 9 มม. ใ้ผิวเก็บรอยต่อขัดแต่งผิวพร้อมทำสี (สีเลือกในภายหลัง)
W1	ผนังอาคารเดิม ใ้ผิวขัดแต่งผิวพร้อมทำสีอคริลิก
W2	ผนังคกแต่งแบบปิดหน้าเดียว โครงคร่าวไม้จอยน์ปิดทับด้วยไม้ HMR ความหนาไม่น้อยกว่า 6 มม. ใ้ผิวเก็บรอยต่อขัดแต่งผิวพร้อมทำสี ภายในโครงสร้างเดินระบบไฟที่ร้อยท่อเพ็ล็กซ์เพื่อติดตั้งจอทีวี ขนาด 65"
W3	ผนังคกแต่งบังช่องแสงและกันเสียงแบบหน้าเดียว โครงคร่าวไม้จอยน์หุ้ม โครงสร้างด้วยไม้ HMR ความหนาไม่น้อยกว่า 6 มม. ด้านในใส่ฉนวนกันเสียง พร้อมติดตั้งงานไม้ระแนงคกแต่งและปิดผิวลามิเนตพร้อมเก็บสี ภายในเดินระบบไฟที่ร้อยท่อเพ็ล็กซ์
W4	ผนังคกแต่งและกันเสียงแบบ 2 หน้า โครงคร่าวโลหะหุ้ม โครงสร้างด้วยไม้ HMR ความหนาไม่น้อยกว่า 6 มม. ด้านในใส่ฉนวนกันเสียง พร้อมติดตั้งงานไม้ระแนงคกแต่งและปิดผิวลามิเนตพร้อมเก็บสี ภายในเดินระบบไฟที่ร้อยท่อเพ็ล็กซ์
W5	ผนังคกแต่งกันแรงที่การใ้ใช้งาน แบบปิด 2 ด้าน (หน้า-หลัง) โครงคร่าวโลหะด้านนอกปิดทับด้วยแผ่นสมาร์ทบอร์ดความหนา ไม่น้อยกว่า 6 มม. ด้านในปิดด้วยอิพซิมบอร์ค ความหนาไม่น้อยกว่า 12 มม. ภายในผนังใส่ฉนวนกันเสียง ใ้ผิวเก็บรอยต่อขัดแต่งผิวพร้อมทำสีอคริลิก
D1	ประตูบานสวิงกรอบอลูมิเนียม (แบบแบ่ง 4 ช่อง) ขนาดของกรอบไม่น้อยกว่า 1.5"x3" เปิดตรงกลาง ซ้าย-ขวา เป็นบานพีกซ์ ขนาดของประตู 2.00x3.00 ม. กระจกใสเขียวความหนา ไม่น้อยกว่า 5 มม. พร้อมอุปกรณ์ตัวล็อกมือจับสแตนเลสครบชุด มาตรฐาน มอก.
D2	ประตูบานสวิงกรอบอลูมิเนียม ขนาดของกรอบไม่น้อยกว่า 1.5"x3" ขนาดของประตู 1.80x2.00 ม. กระจกใสเขียว ความหนา ไม่น้อยกว่า 5 มม. พร้อมอุปกรณ์ตัวล็อกมือจับครบชุด มาตรฐาน มอก.
D3	ประตูบานเปิดคู่ไม้อัดยางพะาะ โครงไม้เนื้อแข็งพร้อมวงกบ ไม้ปิดผิวลามิเนตและไม้ระแนงคกแต่งหน้าบาน ภายในใส่ฉนวนกันเสียง ขนาดของประตู 1.80x2.00 ม. พร้อมคกบานพับปีกผีเสื้อและอุปกรณ์มือจับ-ตัวล็อกครบชุดมาตรฐาน มอก.
D4	ประตูบานเปิดไม้อัดยางพะาะ โครงไม้เนื้อแข็งพร้อมวงกบ ไม้ปิดผิวลามิเนต ขนาดของประตู 0.80x2.00 ม. พร้อมคกบานพับปีกผีเสื้อและอุปกรณ์มือจับ-ตัวล็อกครบชุดมาตรฐาน มอก.
W1	ช่องแสงเดิมติดฟิล์มกรองแสง ขนาด ไม่น้อยกว่า 90x150 ซม. จำนวน 12 ช่อง
W2	ช่องแสงบานกระจกกรอบอลูมิเนียมแบบบานพีกซ์ขนาดของกรอบไม่น้อยกว่า 1.5"x3" กระจกใสเขียวความหนา ไม่น้อยกว่า 5 มม. ขนาดช่องแสง 0.40x3.00 ม.
W3	หน้าต่างบานเลื่อนสวน กรอบอลูมิเนียม ขนาด ไม่น้อยกว่า 1.5"x3" แบ่ง 4 ช่อง เลื่อนตรงกลาง บานซ้าย-ขวาเป็นบานพีกซ์ กระจกใสเขียว ความหนา ไม่น้อยกว่า 5 มม. พร้อมอุปกรณ์ตัวล็อกมือจับครบชุดมาตรฐาน มอก.

หมายเหตุ

ระยะต่างๆที่แสดงในแบบ ใ้ใช้เพื่อประกอบการจัดทำแบบเท่านั้น ใ้ผู้รับจ้างสำรวจหน้างานใ้แล้วเสร็จก่อนดำเนินการ/เสนอราคา

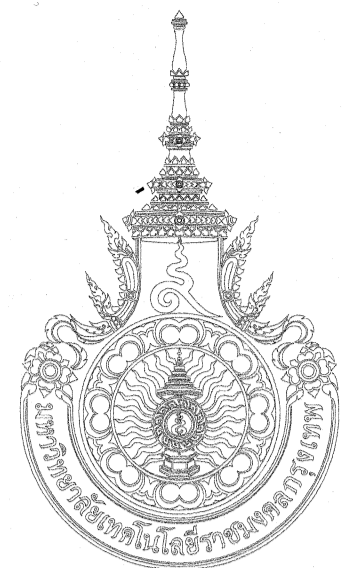

มหาวิทยาลัยเทคโนโลยีราชมงคลกรุงเทพ

ชื่อโครงการ :

ปรับปรุงระบบท่อประปุมหาวิทยาลัยเทคโนโลยีราชมงคลกรุงเทพ
พื้นที่บิทรพิมุข มหาเมฆ จำนวน ๑ งาน

อธิการบดี มหาวิทยาลัยเทคโนโลยีราชมงคลกรุงเทพ	ลายเซ็น
รศ. พิชัย จันทรมณี	
ผู้อำนวยการ มหาวิทยาลัยเทคโนโลยีราชมงคลกรุงเทพ	ลายเซ็น
ศศ. คลธรรม เอพทานนท์	

คณะกรรมการจัดทำแบบปฏิบัติงานก่อสร้าง

1. ผู้ช่วยศาสตราจารย์ชำนาญ น้อยพิทักษ์ ประธานกรรมการ	กรรมการ
ลายเซ็น	
2. ผู้ช่วยศาสตราจารย์วิวัฒน์ คงรัตนประเสริฐ กรรมการ	กรรมการ
ลายเซ็น	
3. ผู้ช่วยศาสตราจารย์วันดี พูนพจน์มาศ กรรมการ	กรรมการ
ลายเซ็น	
4. นายคลกราก อัครชัชสุวิกรม กรรมการ	กรรมการ
ลายเซ็น	
5. นางวิภาวดี โชติลีตานนท์ กรรมการ	กรรมการ
ลายเซ็น	

คณะกรรมการตรวจรับแบบ

1. นายอุทธาน แก้วคำแจ้ง ประธานกรรมการ	กรรมการ
ลายเซ็น	
2. นายคลกราก อัครชัชสุวิกรม กรรมการ	กรรมการ
ลายเซ็น	
3. นางสุวีรัตน์ คิมฐประเสริฐ กรรมการและเลขานุการ	กรรมการและเลขานุการ
ลายเซ็น	

แสดงแบบ :

แปลน โองชั้นล่าง หลังปรับปรุง

มาตราส่วน :	วันที่ :
1:100	
แผ่นที่ :	รวม :
A-03	N/A

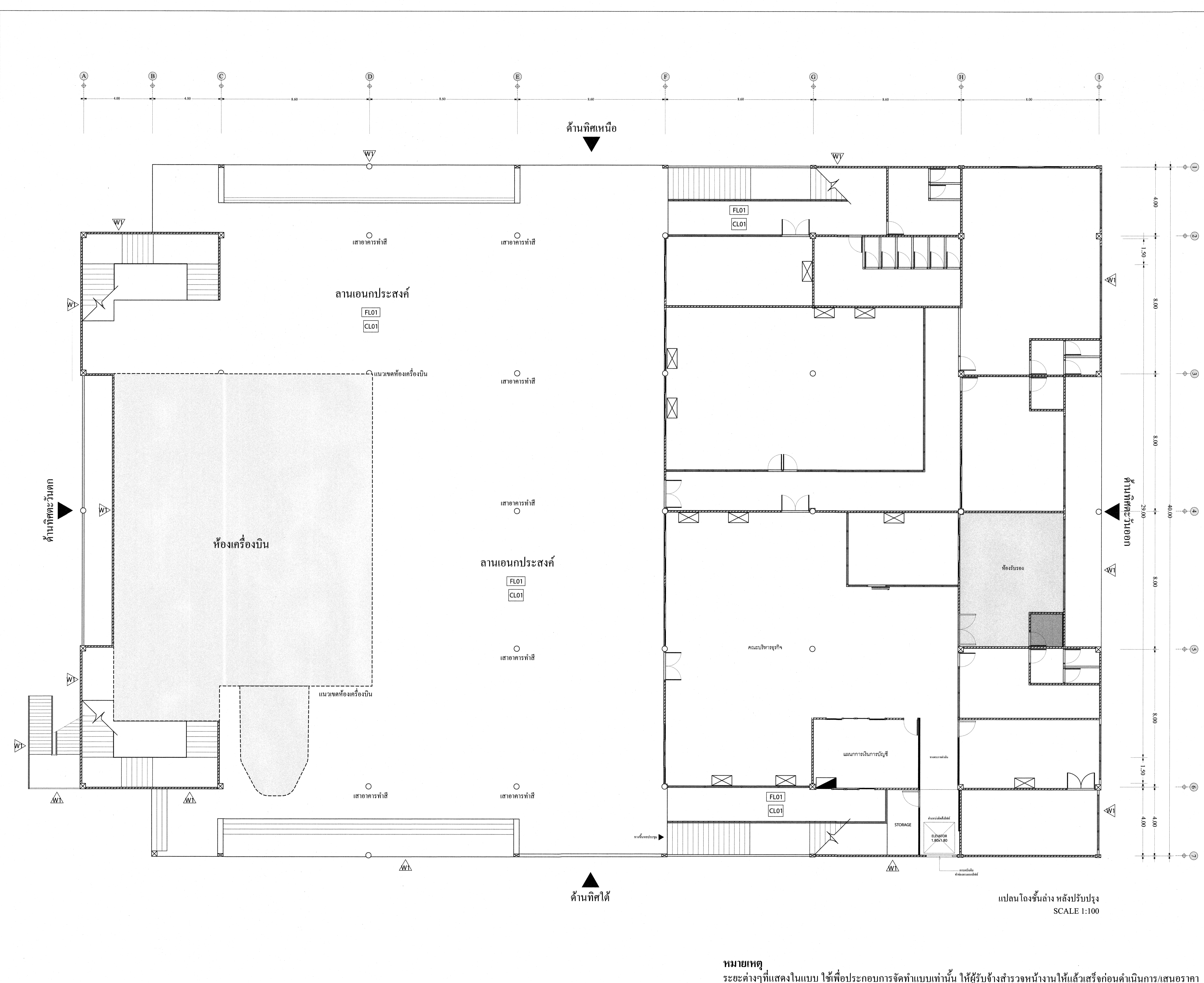

หมายเหตุ
ระยะต่างๆที่แสดงในแบบ ใช้เพื่อประกอบการจัดทำแบบเท่านั้น ให้ผู้รับจ้างสำรวจหน้างานให้แล้วเสร็จก่อนดำเนินการ/เสนอราคา

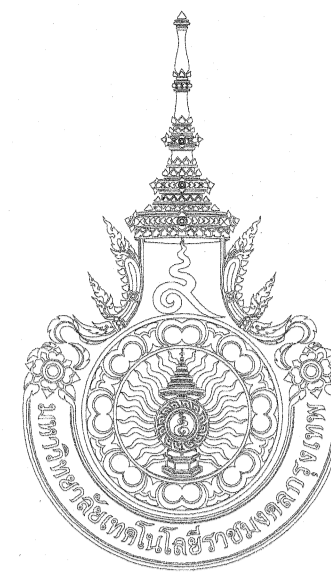

มหาวิทยาลัยเทคโนโลยีราชมงคลกรุงเทพ

ชื่อโครงการ :
ปรับปรุงระบบท่อประปุมหาวิทยาลัยเทคโนโลยีราชมงคล
พื้นที่บิทรพิมุข มหาเมฆ จำนวน ๑ งาน

อธิการบดี มหาวิทยาลัยเทคโนโลยีราชมงคลกรุงเทพ	ลายเซ็น
รศ. พิชัย จันทร์รัมย์	
รองอธิการบดี มหาวิทยาลัยเทคโนโลยีราชมงคลกรุงเทพ	ลายเซ็น
ศศ. คลรธรรม เอพานนท์	

คณะกรรมการจัดทำแบบรูปารายงานก่อสร้าง

1. ผู้ช่วยศาสตราจารย์ชำนาญ น้อยพิทักษ์ ประธานกรรมการ	กรรมการ
ลายเซ็น	
2. ผู้ช่วยศาสตราจารย์วัฒน์ คงรัตน์ประเสริฐ กรรมการ	กรรมการ
ลายเซ็น	
3. ผู้ช่วยศาสตราจารย์วันดี พูนพจน์มัท กรรมการ	กรรมการ
ลายเซ็น	
4. นายคณิกจาก อัครชัยสุวิกรม กรรมการ	กรรมการ
ลายเซ็น	
5. นางวิภาวดี ไรตีสถานนท์ กรรมการ	กรรมการ
ลายเซ็น	

คณะกรรมการตรวจรับแบบ

1. นายสุทธนา แก้วคำแจ้ง ประธานกรรมการ	กรรมการ
ลายเซ็น	
2. นายคณิกจาก อัครชัยสุวิกรม กรรมการ	กรรมการ
ลายเซ็น	
3. นางสุวิรัตน์ ดิษฐประเสริฐ กรรมการและเลขานุการ	กรรมการ
ลายเซ็น	

แสดงแบบ :

แปลนพื้นที่ 2 แบบปรับปรุง

มาตราส่วน :	วันที่ :
1:100	
แผ่นที่ :	รวม :
A-04	N/A

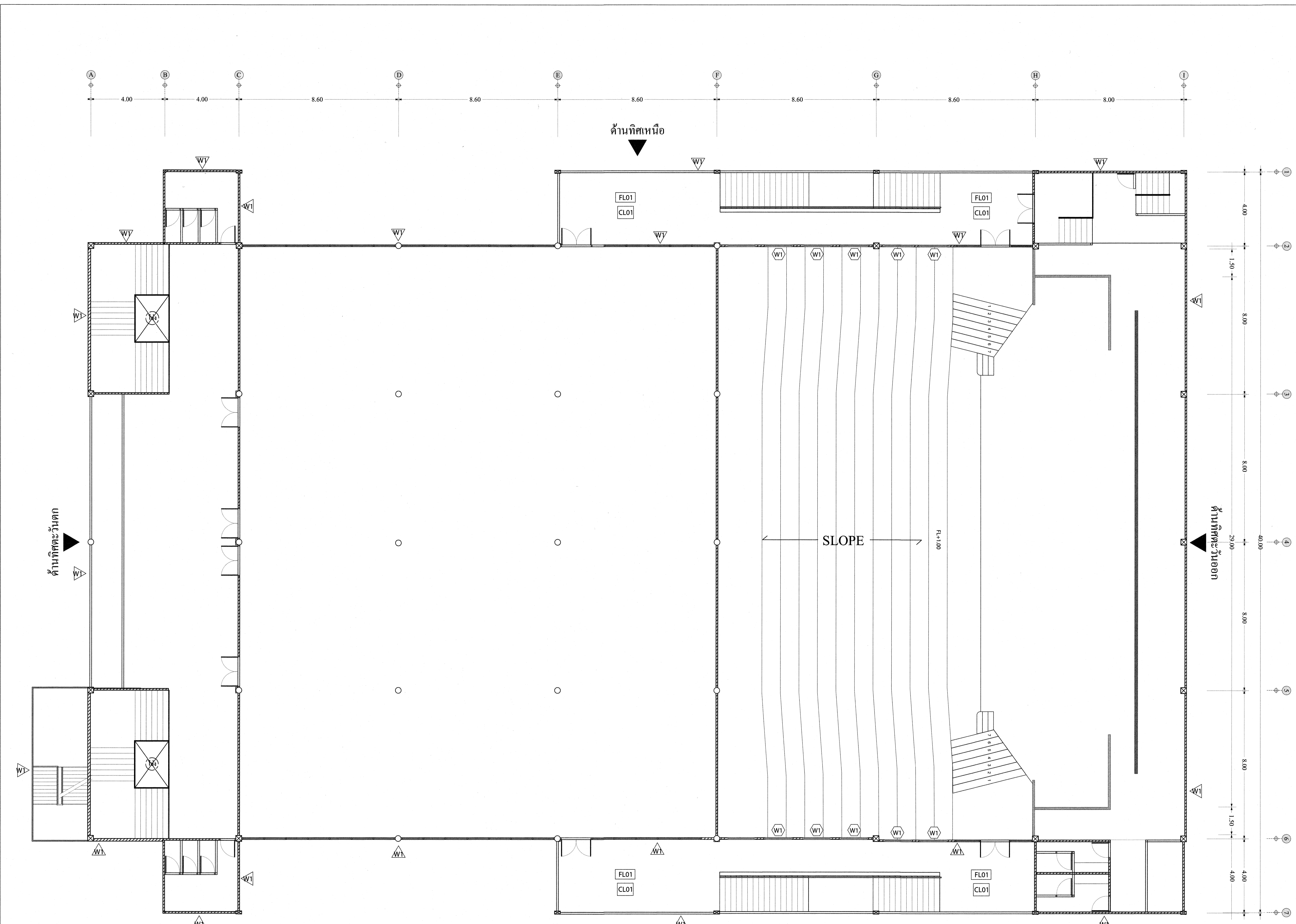

แปลนพื้นที่ 2 แบบปรับปรุง
SCALE 1:100

หมายเหตุ
รายละเอียดที่แสดงในแบบ ใช้เพื่อประกอบการจัดทำแบบเท่านั้น ให้ผู้รับจ้างสำรวจหน้างานให้แล้วเสร็จก่อนดำเนินการ/เสนอราคา



มหาวิทยาลัยเทคโนโลยีราชมงคลกรุงเทพ

ชื่อโครงการ :

ปรับปรุงระบบท่อประปาใหญ่
พื้นที่บิทรพิมุข มหามฆ จำนวน ๑ งาน

อธิการบดี มหาวิทยาลัยเทคโนโลยีราชมงคลกรุงเทพ	ลายเซ็น
รศ.พีชย์ จันทร์มณี	
รองอธิการบดี มหาวิทยาลัยเทคโนโลยีราชมงคลกรุงเทพ	ลายเซ็น
ศศ.ศลธรรม เอกทานนท์	

คณะกรรมการจัดทำแบบรายการงานก่อสร้าง

1. ผู้ช่วยศาสตราจารย์ชำนาญ น้อยพิทักษ์ ประธานกรรมการ	ลายเซ็น
2. ผู้ช่วยศาสตราจารย์วิวัฒน์ คงรัตนประเสริฐ กรรมการ	ลายเซ็น
3. ผู้ช่วยศาสตราจารย์วันดี พูนพจน์มาศ กรรมการ	ลายเซ็น
4. นายคณิศร อัครชัยสุวิกรม กรรมการ	ลายเซ็น
5. นางวิภาวดี ไชยดิศดานนท์ กรรมการ	ลายเซ็น

คณะกรรมการตรวจรับแบบ

1. นายชุตานา แก้วคำแจ้ง ประธานกรรมการ	ลายเซ็น
2. นายคณิศร อัครชัยสุวิกรม กรรมการ	ลายเซ็น
3. นางสุรวิรัตน์ ดิงสูงประเสริฐ กรรมการและเลขานุการ	ลายเซ็น

แสดงแบบ :

แปลนพื้นที่ 4 แบบปรับปรุง

มาตราส่วน :	วันที่ :
1:100	
แผ่นที่ :	รวม :
A-05	N/A

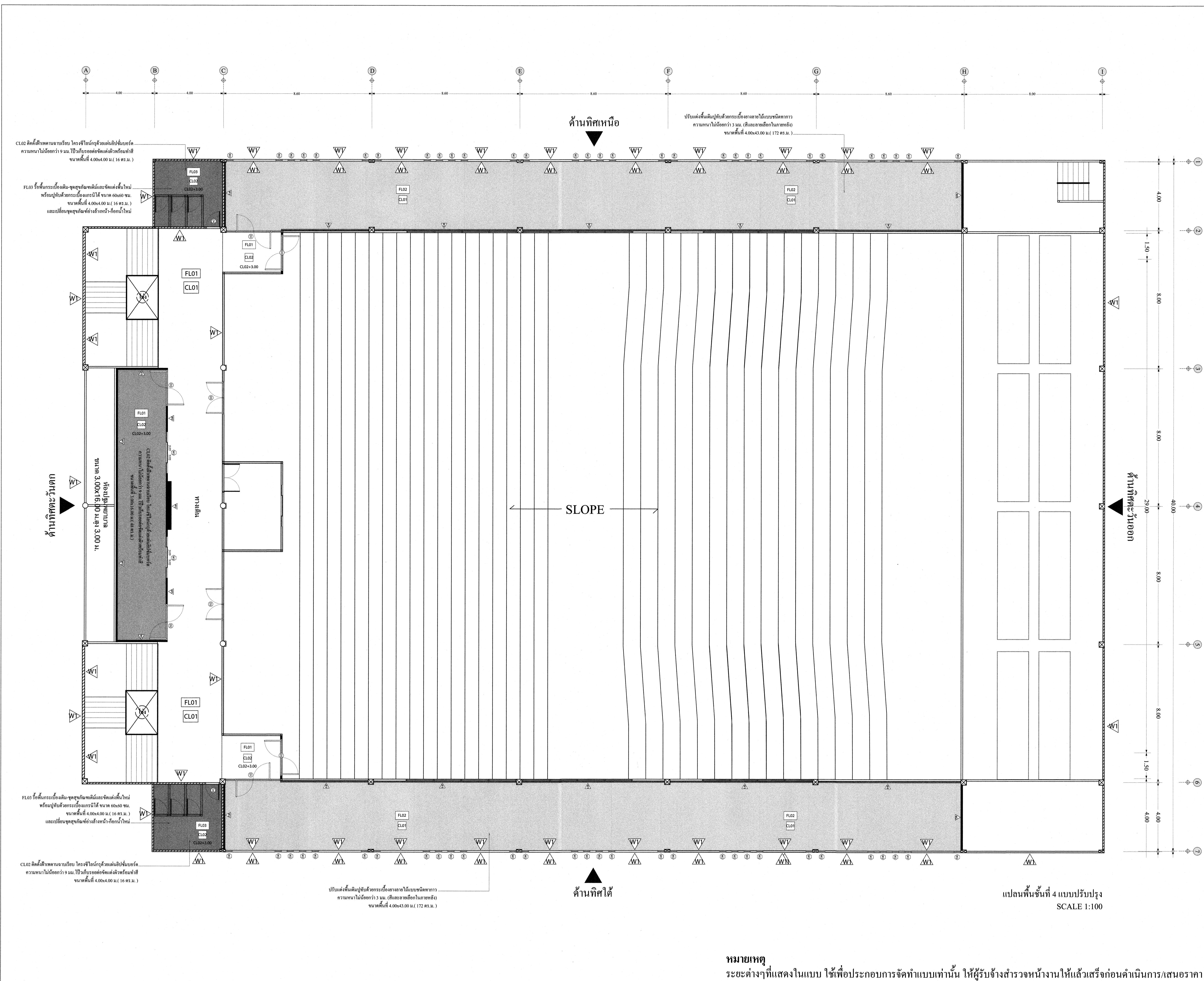

แปลนพื้นที่ 4 แบบปรับปรุง
SCALE 1:100

หมายเหตุ
ระยะต่างๆที่แสดงในแบบ ใช้เพื่อประกอบการจัดทำแบบเท่านั้น ให้ผู้รับจ้างสำรวจหน้างานให้แล้วเสร็จก่อนดำเนินการ/เสนอราคา



มหาวิทยาลัยเทคโนโลยีราชมงคลกรุงเทพ

ชื่อโครงการ :

ปรับปรุงระบบท่อประปุมหาวิทยาลัยเทคโนโลยีราชมงคลกรุงเทพ
พื้นที่บิโครบิซเนส มหาเมฆ จำนวน ๑ งาน

อธิการบดี มหาวิทยาลัยเทคโนโลยีราชมงคลกรุงเทพ	ลายเซ็น
รศ.พิชัย จันทรมณี	
รองอธิการบดี มหาวิทยาลัยเทคโนโลยีราชมงคลกรุงเทพ	ลายเซ็น
ศศ.ดร.ธรรม เอศกานนท์	

คณะกรรมการจัดทำแบบรูปายการงานก่อสร้าง

1. ผู้ช่วยศาสตราจารย์ชำนาญ น้อยพิทักษ์ ประธานกรรมการ	ลายเซ็น
2. ผู้ช่วยศาสตราจารย์วุฒิวัฒน์ กระจับประเสริฐ กรรมการ	ลายเซ็น
3. ผู้ช่วยศาสตราจารย์วันดี ชุมพจน์มาศ กรรมการ	ลายเซ็น
4. นายนครลักษณ์ อัครชัยสุวิกรม กรรมการ	ลายเซ็น
5. นางวิภาวดี โชติสินันท์ กรรมการ	ลายเซ็น

คณะกรรมการตรวจรับแบบ

1. นายอุทธรณ์ แก้วคำแจ้ง ประธานกรรมการ	ลายเซ็น
2. นายนครลักษณ์ อัครชัยสุวิกรม กรรมการ	ลายเซ็น
3. นางสุวิรัตน์ ดิงชูประเสริฐ กรรมการและเลขานุการ	ลายเซ็น

แสดงแบบ :

แปลนพื้นที่ชั้นคาเฟ่ แบบปรับปรุง

มาตราส่วน :	วันที่ :
1:100	
แผ่นที่ :	รวม :
A-06	N/A

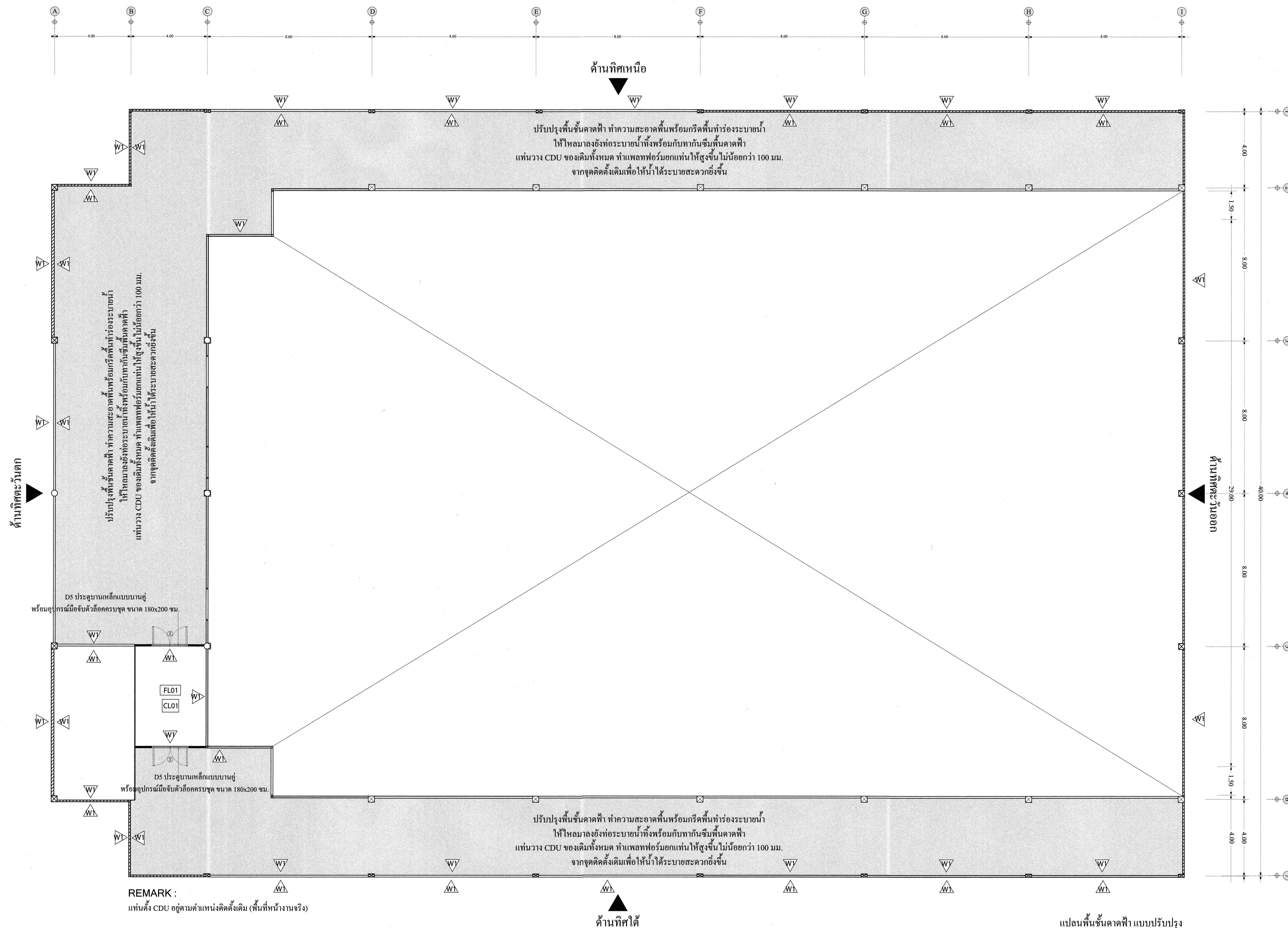

REMARK :
แทนตั้ง CDU อยู่ตามตำแหน่งติดตั้งเดิม (พื้นที่หน้างานจริง)

แปลนพื้นที่ชั้นคาเฟ่ แบบปรับปรุง
SCALE 1:100

หมายเหตุ
ระยะต่างๆที่แสดงในแบบ ใช้เพื่อประกอบการจัดทำแบบเท่านั้น ให้ผู้รับจ้างสำรวจหน้างานให้แล้วเสร็จก่อนดำเนินการ/เสนอราคา

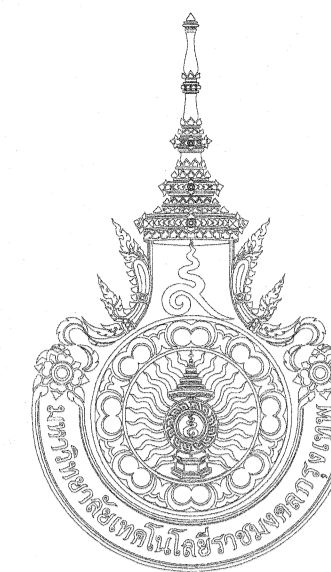

มหาวิทยาลัยเทคโนโลยีราชมงคลกรุงเทพ

ชื่อโครงการ :

ปรับปรุงระบบหอประชุมใหญ่
พื้นที่ปตท.พิมุข มหามมช จำนวน ๑ งาน

อธิการบดี มหาวิทยาลัยเทคโนโลยีราชมงคลกรุงเทพ	ลายเซ็น
รศ.พิชัย จันทร์มี	
รองอธิการบดี มหาวิทยาลัยเทคโนโลยีราชมงคลกรุงเทพ	ลายเซ็น
ศศ.ศรราม เอกทานนท์	

คณะกรรมการจัดทำแบบรายการงานก่อสร้าง

1. ผู้ช่วยศาสตราจารย์ชำนาญ น้อยพิทักษ์ ประธานกรรมการ	ลายเซ็น
2. ผู้ช่วยศาสตราจารย์วุฒิวัฒน์ ครังคนประเสริฐ กรรมการ	ลายเซ็น
3. ผู้ช่วยศาสตราจารย์วันดี ชูพนพมาศ กรรมการ	ลายเซ็น
4. นาคคณิกลา อิศวชัยสุวิกรม กรรมการ	ลายเซ็น
5. นางวิภาวดี โชติศิลาพันธ์ กรรมการ	ลายเซ็น

คณะกรรมการตรวจรับแบบ

1. นายอุทกษา แก้วคำแข็ง ประธานกรรมการ	ลายเซ็น
2. นาคคณิกลา อิศวชัยสุวิกรม กรรมการ	ลายเซ็น
3. นางสุรรัตน์ ดิงชูประเสริฐ กรรมการและเลขานุการ	ลายเซ็น

แสดงแบบ :

แบบขยายรั้วบังสายตาหลังปรับปรุง

มาตราส่วน :	วันที่ :
1:50	
แผ่นที่ :	รวม :
A-07	N/A

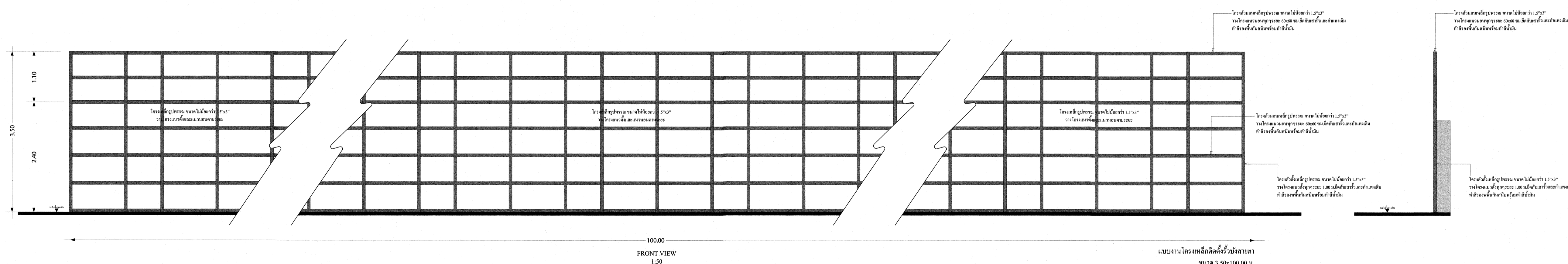
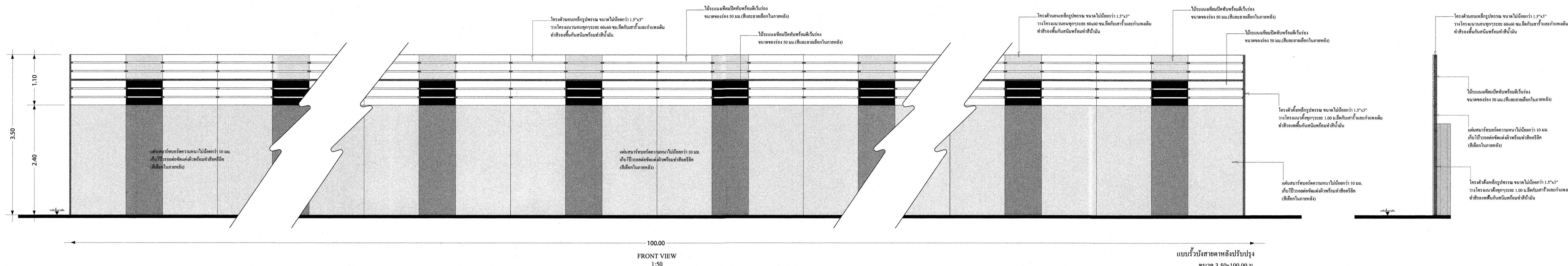
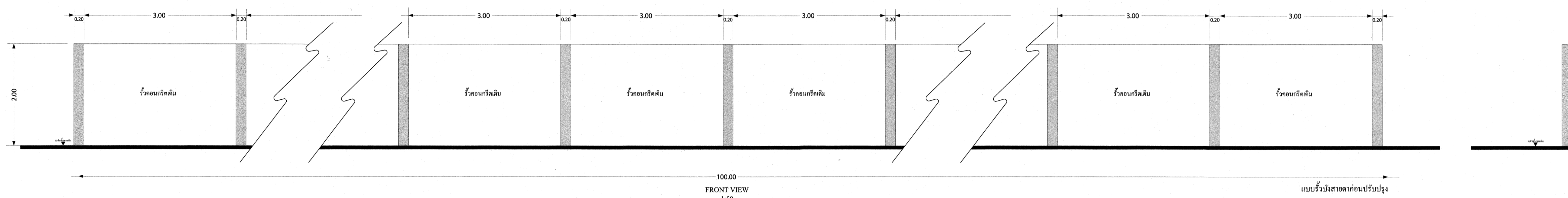

แบบขยายรั้วบังสายตาหลังปรับปรุง
SCALE 1:50

หมายเหตุ
ระยะต่างๆที่แสดงในแบบ ใช้เพื่อประกอบการจัดทำแบบเท่านั้น ให้ผู้รับจ้างสำรวจหน้างานให้แล้วเสร็จก่อนดำเนินการ/เสนอราคา

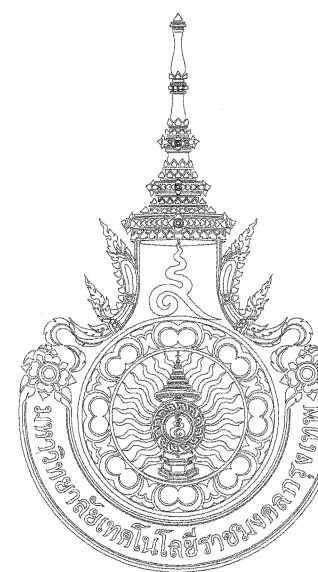

มหาวิทยาลัยเทคโนโลยีราชมงคลกรุงเทพ

ชื่อโครงการ :

ปรับปรุงระบบหอประชุมใหญ่
พื้นที่พิพิธภัณฑ์ มหามม จำนวน ๑ งาน

อธิการบดี มหาวิทยาลัยเทคโนโลยีราชมงคลกรุงเทพ	ลายเซ็น
รศ.พิชิต จันทร์รัมย์	
รองอธิการบดี มหาวิทยาลัยเทคโนโลยีราชมงคลกรุงเทพ	ลายเซ็น
ศศ.ดร.ธรรม เอทานนท์	

คณะกรรมการจัดทำแบบปฏิบัติงานก่อสร้าง

- ผู้ช่วยศาสตราจารย์ชำนาญ น้อยพิทักษ์ ประธานกรรมการ
ลายเซ็น
- ผู้ช่วยศาสตราจารย์วิวัฒน์ คงรัตน์ประเสริฐ กรรมการ
ลายเซ็น
- ผู้ช่วยศาสตราจารย์วันดี พูนพจน์มาศ กรรมการ
ลายเซ็น
- นายคณิศร อัครชัยสุวิกรม กรรมการ
ลายเซ็น
- นางฉวีภาวดี โชติศิลาพันธ์ กรรมการ
ลายเซ็น

คณะกรรมการตรวจรับแบบ

- นายชุตานา แก้วคำแจ้ง ประธานกรรมการ
ลายเซ็น
- นายคณิศร อัครชัยสุวิกรม กรรมการ
ลายเซ็น
- นางสุวิรัตน์ ดิมฐประเสริฐ กรรมการและเลขานุการ
ลายเซ็น

แสดงแบบ :

รูปด้านพื้นที่นั่งคอนักศึกษา
ด้านทิศเหนือ (ฝั่งขวาของเวที)

มาตราส่วน :	วันที่ :
1:50	
แผ่นที่ :	รวม :
A-08	N/A

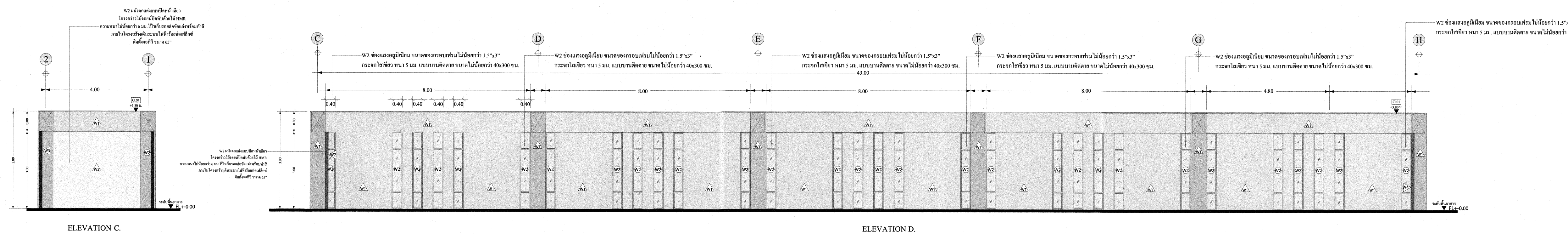
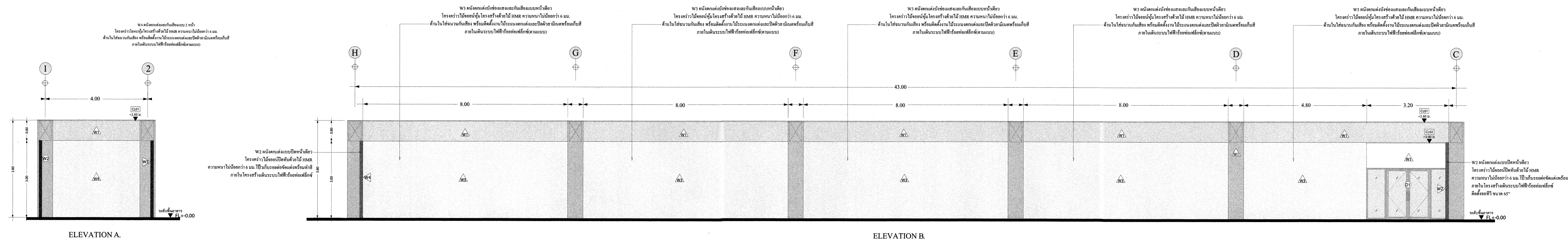

รูปด้านพื้นที่นั่งคอนักศึกษา
ด้านทิศเหนือ (ฝั่งขวาของเวที)
SCALE 1:50

หมายเหตุ
ระยะต่างๆที่แสดงในแบบ ใช้เพื่อประกอบการจัดทำแบบเท่านั้น ให้ผู้รับจ้างสำรวจหน้างานให้แล้วเสร็จก่อนดำเนินการ/เสนอราคา

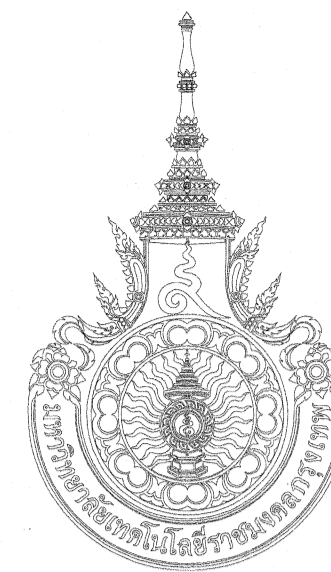

มหาวิทยาลัยเทคโนโลยีราชมงคลกรุงเทพ

ชื่อโครงการ :

ปรับปรุงระบบหอประชุมใหญ่
พื้นที่ปตท.พิบูลย์ มหามม จำนวน ๑ งาน

อธิการบดี มหาวิทยาลัยเทคโนโลยีราชมงคลกรุงเทพ	ลายเซ็น
รศ.พิชัย จันทร์ทวี	
รองอธิการบดี มหาวิทยาลัยเทคโนโลยีราชมงคลกรุงเทพ	ลายเซ็น
ศศ.ดร.ธรรม เอกทานนท์	

คณะกรรมการจัดทำแบบรายการงานก่อสร้าง

1. ผู้ช่วยศาสตราจารย์ชำนาญ น้อยพิทักษ์ ประธานกรรมการ	กรรมการ
ลายเซ็น	
2. ผู้ช่วยศาสตราจารย์วัฒน์ คงรัตน์ประเสริฐ กรรมการ	กรรมการ
ลายเซ็น	
3. ผู้ช่วยศาสตราจารย์วันดี ชูพนธ์นาค กรรมการ	กรรมการ
ลายเซ็น	
4. นายคลภิลาก อัครชัยสุวิกรม กรรมการ	กรรมการ
ลายเซ็น	
5. นางวิภาวดี ไชตสินานนท์ กรรมการ	กรรมการ
ลายเซ็น	

คณะกรรมการตรวจรับแบบ

1. นายอุทธรณ์ แก้วคำแจ้ง ประธานกรรมการ	กรรมการ
ลายเซ็น	
2. นายคลภิลาก อัครชัยสุวิกรม กรรมการ	กรรมการ
ลายเซ็น	
3. นางสุวิรัตน์ ดิงรูประเสริฐ กรรมการและเลขานุการ	กรรมการ
ลายเซ็น	

แสดงแบบ :

รูปด้านพื้นที่นั่งคอยนักศึกษา
ด้านทิศใต้ (ฝั่งซ้ายของเวที)

มาตราส่วน :	วันที่ :
1:50	
แผ่นที่ :	รวม :
A-09	N/A

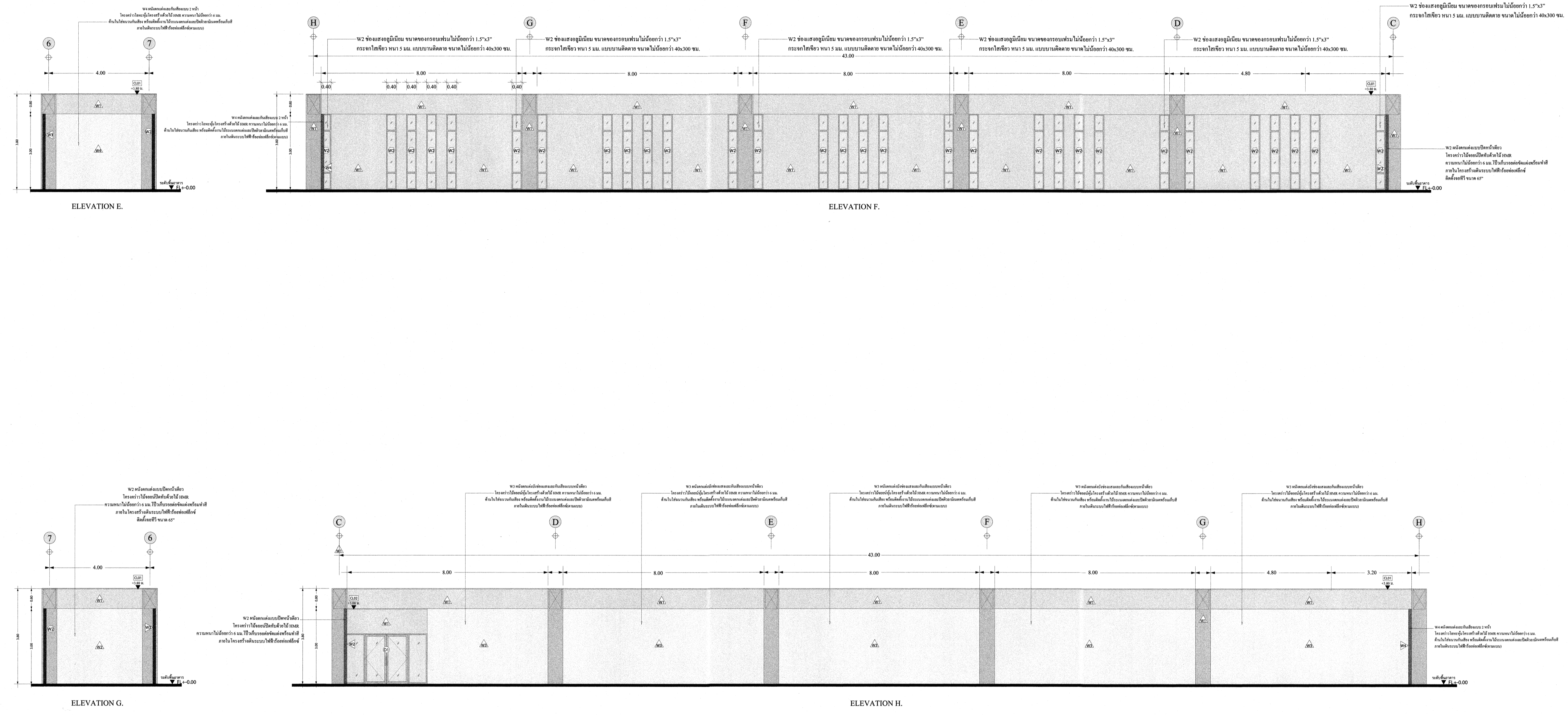

รูปด้านพื้นที่นั่งคอยนักศึกษา
ด้านทิศใต้ (ฝั่งซ้ายของเวที)
SCALE 1:50

หมายเหตุ
ระยะต่างๆที่แสดงในแบบ ใช้เพื่อประกอบการจัดทำแบบเท่านั้น ให้ผู้รับจ้างสำรวจหน้างานให้แล้วเสร็จก่อนดำเนินการ/เสนอราคา

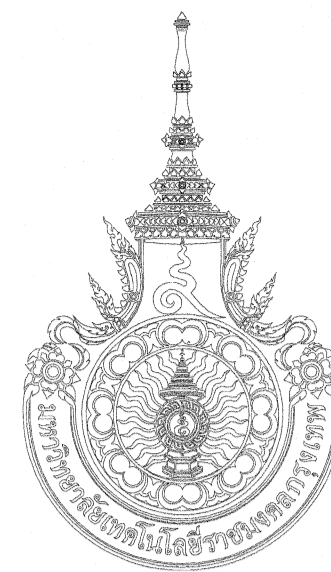

มหาวิทยาลัยเทคโนโลยีราชมงคลกรุงเทพ

ชื่อโครงการ :

ปรับปรุงระบบท่อประปาใหญ่
พื้นที่บิทรพิมุข มหาเมฆ จำนวน ๑ งาน

อธิการบดี มหาวิทยาลัยเทคโนโลยีราชมงคลกรุงเทพ	ลายเซ็น
รศ. พิเชฐ ชันทรวัฒน์	
รองอธิการบดี มหาวิทยาลัยเทคโนโลยีราชมงคลกรุงเทพ	ลายเซ็น
ศศ. คลรธรรม เอพานนท์	

คณะกรรมการจัดทำแบบรูปายางานก่อสร้าง

1. ผู้ช่วยศาสตราจารย์ชำนาญ น้อยพิทักษ์ ประธานกรรมการ	กรรมการ
ลายเซ็น	
2. ผู้ช่วยศาสตราจารย์วัฒน์ คงรัตน์ประเสริฐ กรรมการ	กรรมการ
ลายเซ็น	
3. ผู้ช่วยศาสตราจารย์วันดี พูนพจน์มาศ กรรมการ	กรรมการ
ลายเซ็น	
4. นายตฤณ อิศวชัยสุวิกรม กรรมการ	กรรมการ
ลายเซ็น	
5. นางวิภาวดี ไชยศิลาพันธ์ กรรมการ	กรรมการ
ลายเซ็น	

คณะกรรมการตรวจรับแบบ

1. นายสุทธนา แก้วคำแจ้ง ประธานกรรมการ	กรรมการ
ลายเซ็น	
2. นายตฤณ อิศวชัยสุวิกรม กรรมการ	กรรมการ
ลายเซ็น	
3. นางสุวิรัตน์ ดินฐประเสริฐ กรรมการและเลขานุการ	กรรมการ
ลายเซ็น	

แสดงแบบ :

แบบขยายห้องปฐมพยาบาล
หลังปรับปรุง

มาตราส่วน :	วันที่ :
1:50	
แผ่นที่ :	รวม :
A-10	N/A

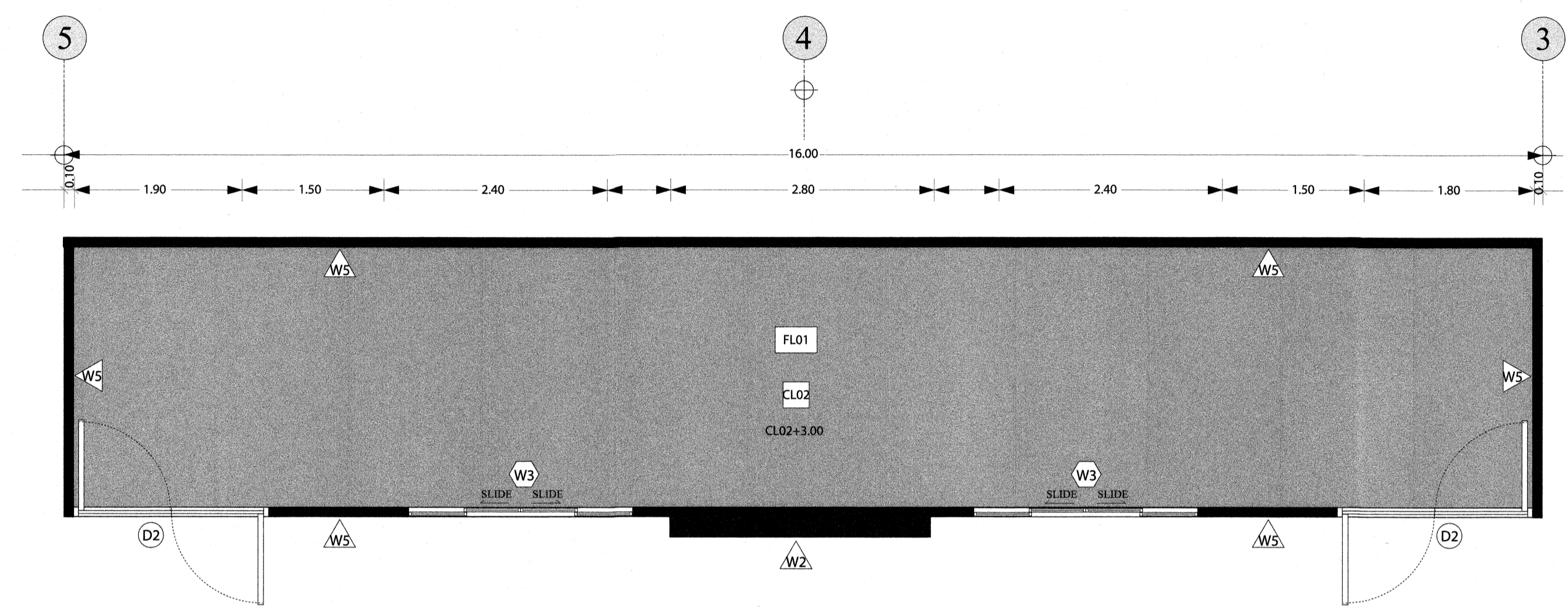

แบบขยายแปลนห้องปฐมพยาบาลหลังปรับปรุง
SCALE 1:50

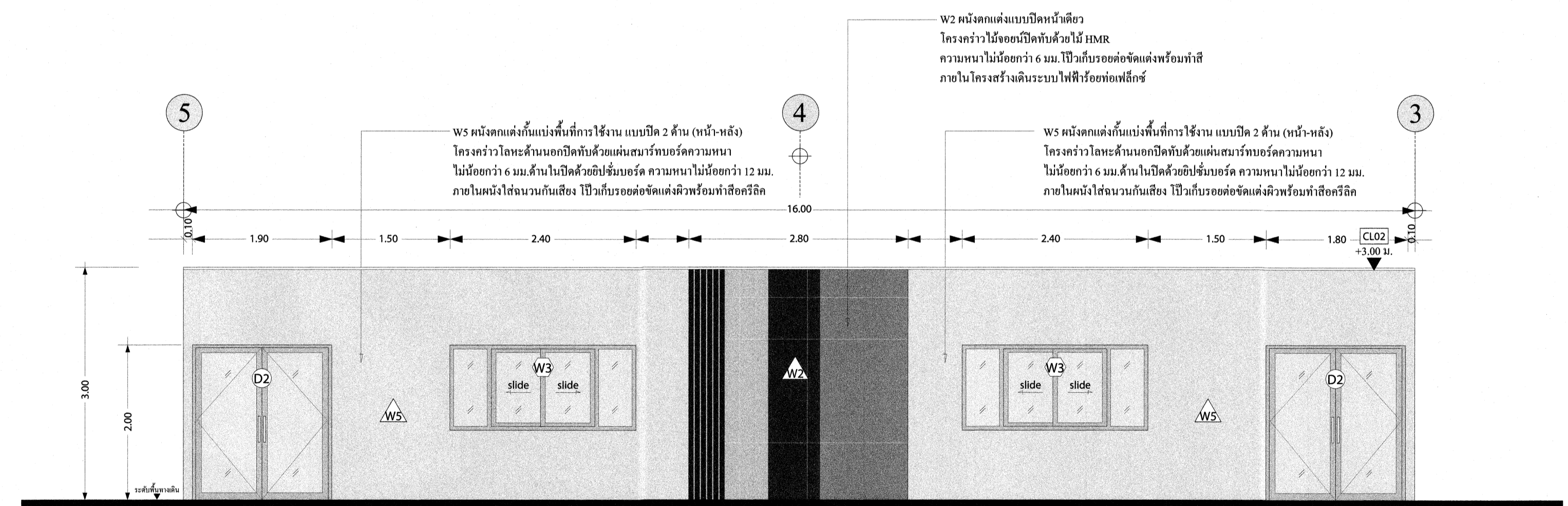

รูปด้านห้องปฐมพยาบาลหลังปรับปรุง
SCALE 1:50

หมายเหตุ
ระยะต่างๆที่แสดงในแบบ ใช้เพื่อประกอบการจัดทำแบบเท่านั้น ให้ผู้รับจ้างสำรวจหน้างานให้แล้วเสร็จก่อนดำเนินการ/เสนอราคา

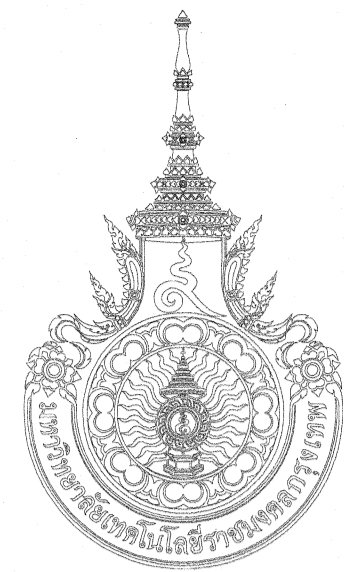

มหาวิทยาลัยเทคโนโลยีราชมงคลกรุงเทพ

ชื่อโครงการ :
ปรับปรุงระบบท่อประปุมหาวิทยาลัยเทคโนโลยีราชมงคล
พื้นที่บิโตรพิมุข มหามม จำนวน ๑ งาน

อธิการบดี มหาวิทยาลัยเทคโนโลยีราชมงคลกรุงเทพ	ลายเซ็น
รศ.พิชัย จันทรมณี	
รองอธิการบดี มหาวิทยาลัยเทคโนโลยีราชมงคลกรุงเทพ	ลายเซ็น
ศ.ศรธรรม เอกทานนท์	

คณะกรรมการจัดทำแบบรายการงานก่อสร้าง

1. ผู้ช่วยศาสตราจารย์ชำนาญ น้อยพิทักษ์ ประธานกรรมการ	กรรมการ
ลายเซ็น	
2. ผู้ช่วยศาสตราจารย์วุฒิวัฒน์ ละครับประเสริฐ กรรมการ	กรรมการ
ลายเซ็น	
3. ผู้ช่วยศาสตราจารย์วันดี พูนพจน์มัท กรรมการ	กรรมการ
ลายเซ็น	
4. นายอดิลาภ อัครชัยสุวิกรม กรรมการ	กรรมการ
ลายเซ็น	
5. นางวิภาวดี ไรตติยานันท์ กรรมการ	กรรมการ
ลายเซ็น	

คณะกรรมการตรวจรับแบบ

1. นายยุทธนา แก้วคำแจ้ง ประธานกรรมการ	กรรมการ
ลายเซ็น	
2. นายอดิลาภ อัครชัยสุวิกรม กรรมการ	กรรมการ
ลายเซ็น	
3. นางสุวิรัตน์ ดิษฐประเสริฐ กรรมการและเลขานุการ	กรรมการ
ลายเซ็น	

แสดงแบบ :

แปลนเฟอร์นิเจอร์ชั้นที่ 4
หลังปรับปรุง

มาตราส่วน :	วันที่ :
1:100	
แผ่นที่ :	รวม :
A-11	N/A

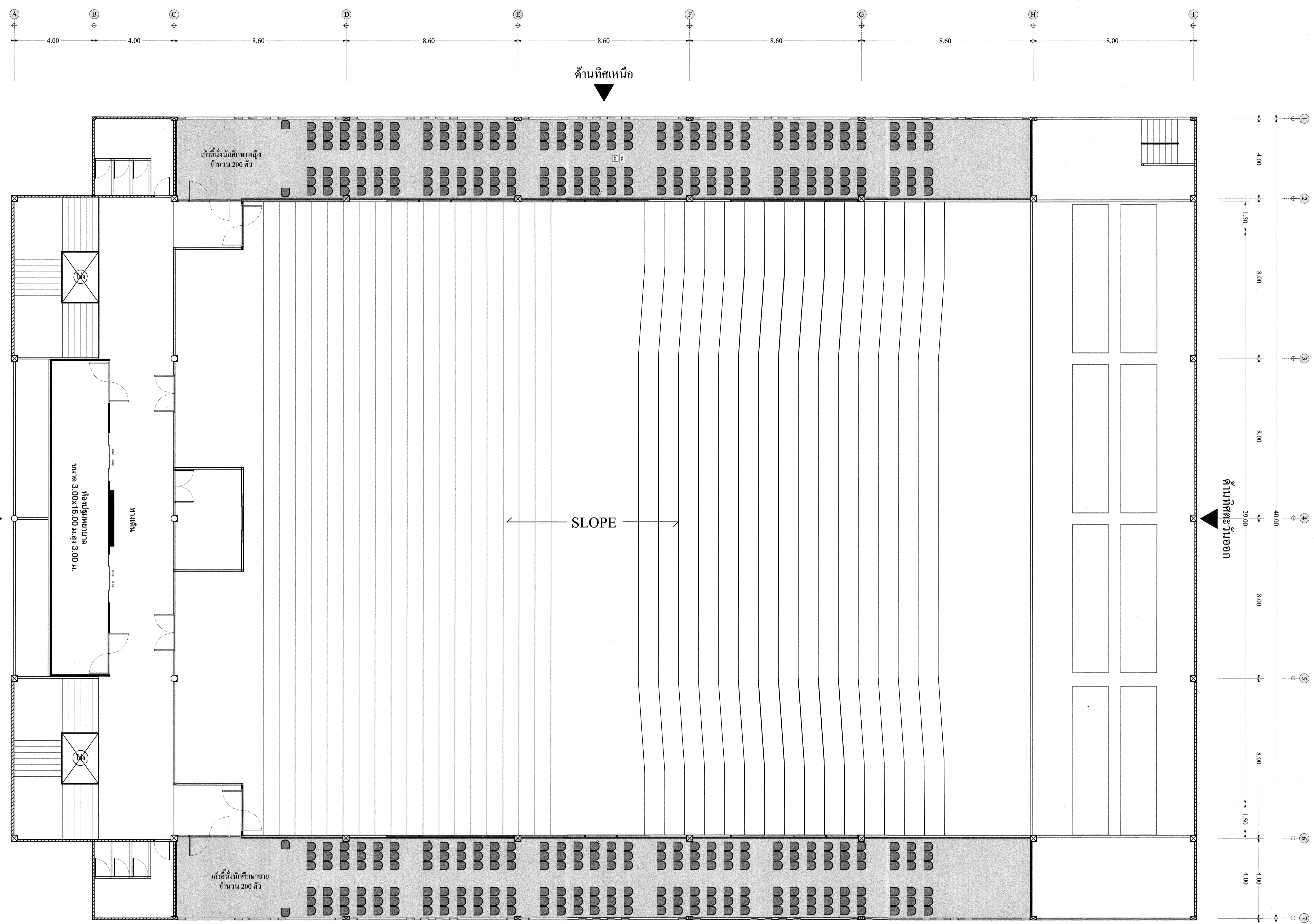

สัญลักษณ์	รายละเอียด
	ท่อพีวีซีขนาด 42x47 มม. สูง 76 มม. โยคเหล็กขนาด 50 มม. เส้นผ่าศูนย์กลางของท่อเหล็ก
	แผ่นเหล็กหนา 1.2 มม. ด้านในมีโยคเหล็กยึดท่อระหว่าง
	ขนาดท่อร้อยสายไฟขนาด 100 มม.
	สามารถร้อยสายไฟขนาด 100 มม.
	แผ่นฉนวนกันความร้อน POLYPOPLEEN ฉีดขึ้นรูป
	เป็นฟองและพริกขี้หนูสีขาว
	โครงสร้างคอนกรีต

ด้านทิศใต้

แปลนเฟอร์นิเจอร์ ชั้นที่ 4
หลังปรับปรุง
SCALE 1:100

หมายเหตุ
รายละเอียดที่แสดงในแบบ ใช้เพื่อประกอบการจัดทำแบบเท่านั้น ให้ผู้รับจ้างสำรวจหน้างานให้แล้วเสร็จก่อนดำเนินการ/เสนอราคา

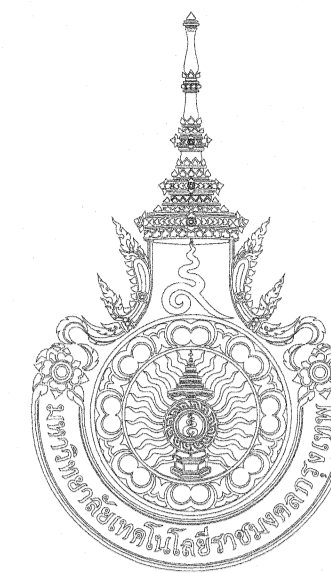

มหาวิทยาลัยเทคโนโลยีราชมงคลกรุงเทพ

ชื่อโครงการ :
ปรับปรุงระบบท่อประปาใหญ่
พื้นที่ปตท.พิบูลย์ มหาเมฆ จำนวน ๑ งาน

อธิการบดี มหาวิทยาลัยเทคโนโลยีราชมงคลกรุงเทพ	ลายเซ็น
รศ.พิชัย จันทร์มณี	
รองอธิการบดี มหาวิทยาลัยเทคโนโลยีราชมงคลกรุงเทพ	ลายเซ็น
ศส.ศรรวม เอศกานนท์	

คณะกรรมการจัดทำแบบรูปายการงานก่อสร้าง

1. ผู้ช่วยศาสตราจารย์ชำนาญ น้อยพิทักษ์ ประธานกรรมการ	ลายเซ็น
2. ผู้ช่วยศาสตราจารย์วิวัฒน์ คงรัตนประเสริฐ กรรมการ	ลายเซ็น
3. ผู้ช่วยศาสตราจารย์วันดี ชูพนธ์มัท กรรมการ	ลายเซ็น
4. นายคลีลาภ อัครชัยสุวิกรม กรรมการ	ลายเซ็น
5. นางวิภาวดี โชติลีลาพันธ์ กรรมการ	ลายเซ็น

คณะกรรมการตรวจรับแบบ

1. นายอุทธรนา แก้วคำแจ้ง ประธานกรรมการ	ลายเซ็น
2. นายคลีลาภ อัครชัยสุวิกรม กรรมการ	ลายเซ็น
3. นางสุวิรัตน์ ดิมฐประเสริฐ กรรมการและเลขานุการ	ลายเซ็น

แสดงแบบ :

แปลนพื้นที่ 4
ห้องน้ำชาย-หญิง หลังปรับปรุง

มาตราส่วน :	วันที่ :
1:100	
แผ่นที่ :	รวม :
A-12	N/A

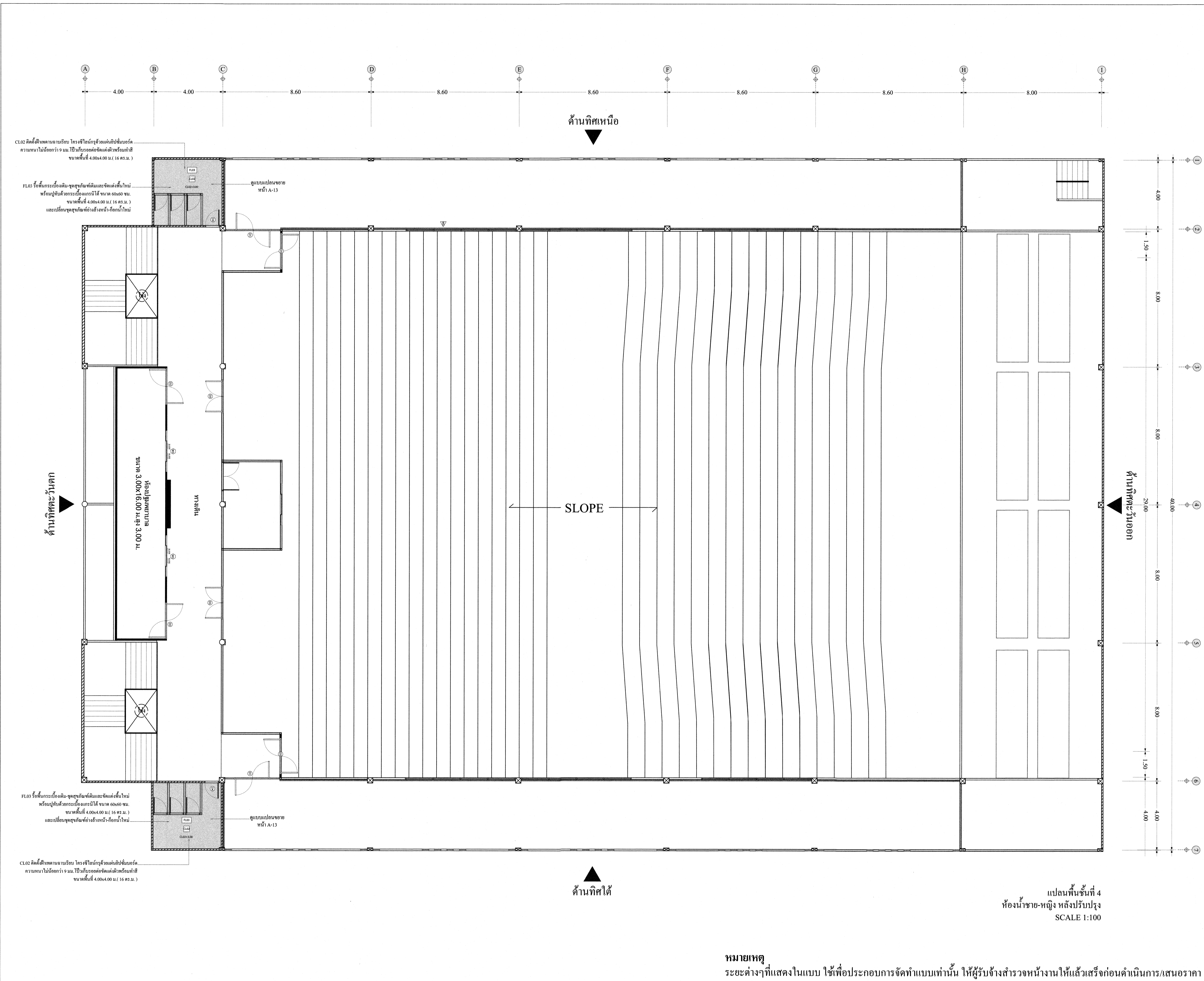

หมายเหตุ
ระยะต่างๆที่แสดงในแบบ ใช้เพื่อประกอบการจัดทำแบบเท่านั้น ให้ผู้รับจ้างสำรวจหน้างานให้แล้วเสร็จก่อนดำเนินการ/เสนอราคา

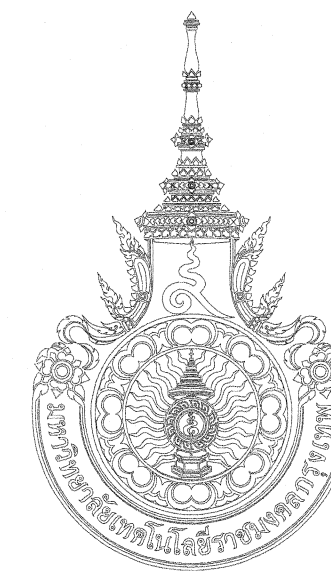

มหาวิทยาลัยเทคโนโลยีราชมงคลกรุงเทพ

ชื่อโครงการ :

ปรับปรุงระบบท่อประปาใหญ่
พื้นที่บริการพิชิตพิมุข มหามฆ จำนวน ๑ งาน

อธิการบดี มหาวิทยาลัยเทคโนโลยีราชมงคลกรุงเทพ	ลายเซ็น
รศ.พิชัย จันทร์มณี	
รองอธิการบดี มหาวิทยาลัยเทคโนโลยีราชมงคลกรุงเทพ	ลายเซ็น
ศศ.ศลธรรม เอศกานนท์	

คณะกรรมการจัดทำแบบรายการงานก่อสร้าง

1. ผู้ช่วยศาสตราจารย์ชำนาญ น้อยพิทักษ์ ประธานกรรมการ	ลายเซ็น
2. ผู้ช่วยศาสตราจารย์อุทัยรัตน์ กระจังประเสริฐ กรรมการ	ลายเซ็น
3. ผู้ช่วยศาสตราจารย์วันดี พูนพจน์มาศ กรรมการ	ลายเซ็น
4. นายอดลภิก อัครชัยสุวิกรม กรรมการ	ลายเซ็น
5. นางวิภาวดี โชติสินันท์ กรรมการ	ลายเซ็น

คณะกรรมการตรวจรับแบบ

1. นายอุทธรณ์ แก้วคำแจ้ง ประธานกรรมการ	ลายเซ็น
2. นายอดลภิก อัครชัยสุวิกรม กรรมการ	ลายเซ็น
3. นางสุวิรัตน์ ดิมฐประเสริฐ กรรมการและเลขานุการ	ลายเซ็น

แสดงแบบ :

แบบแปลนขยายห้องน้ำ ชั้นที่ 4
หลังปรับปรุง

มาตราส่วน :	วันที่ :
1:50	
แผ่นที่ :	รวม :
A-13	N/A

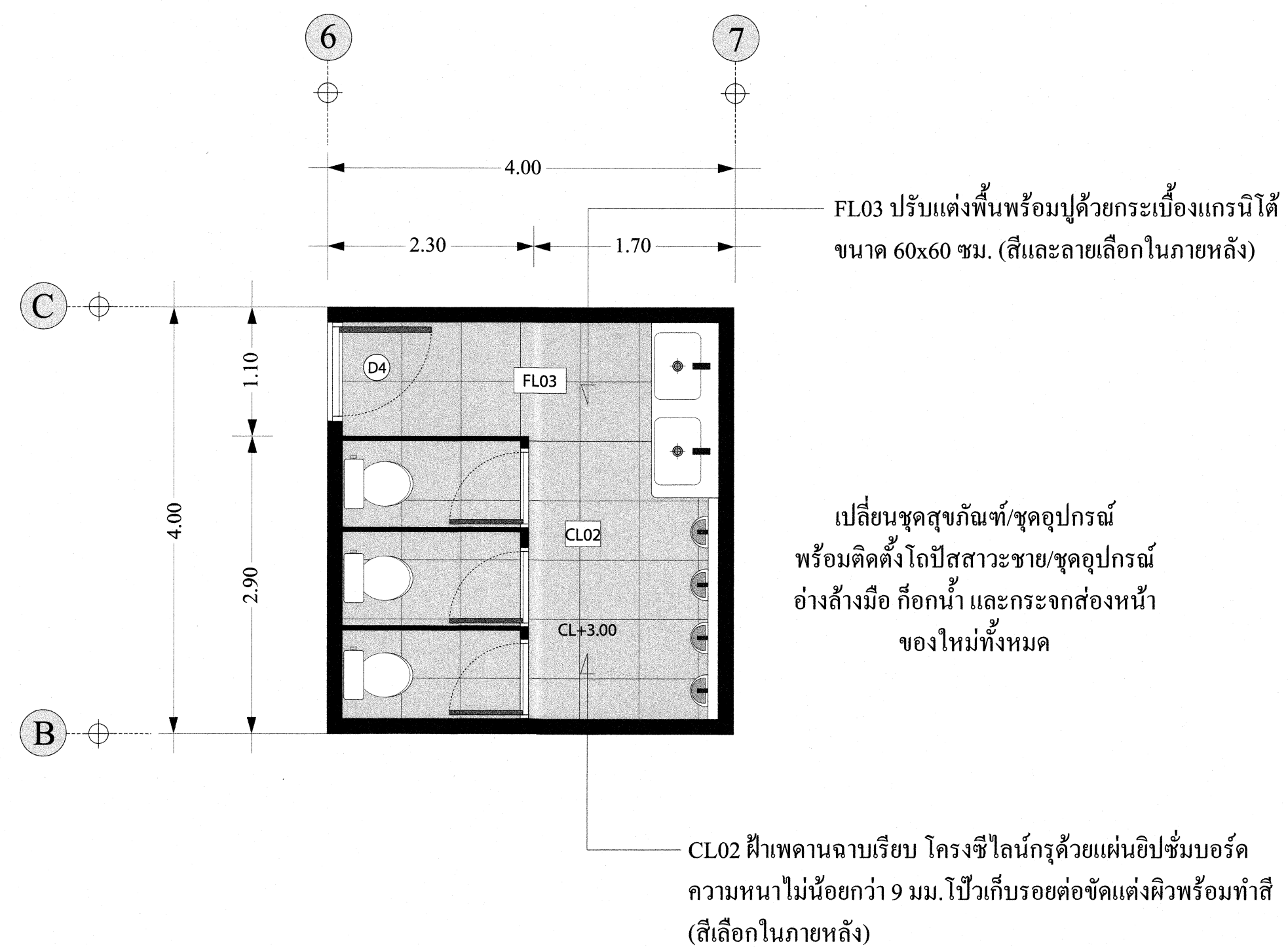
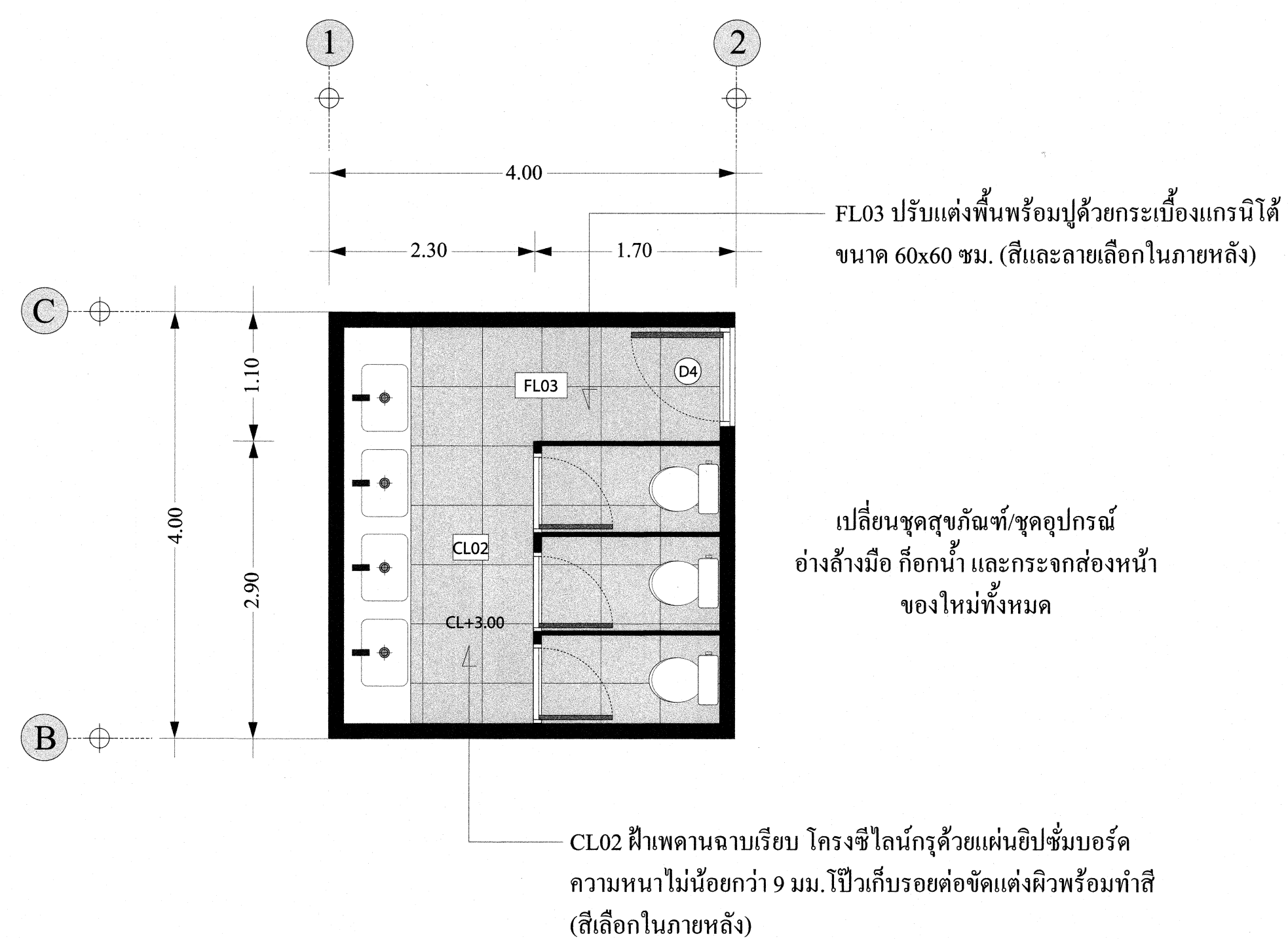

แบบแปลนขยายห้องน้ำ ชั้นที่ 4 หลังปรับปรุง
SCALE 1:50

หมายเหตุ
ระยะต่างๆที่แสดงในแบบ ใช้เพื่อประกอบการจัดทำแบบเท่านั้น ให้ผู้รับจ้างสำรวจหน้างานให้แล้วเสร็จก่อนดำเนินการ/เสนอราคา

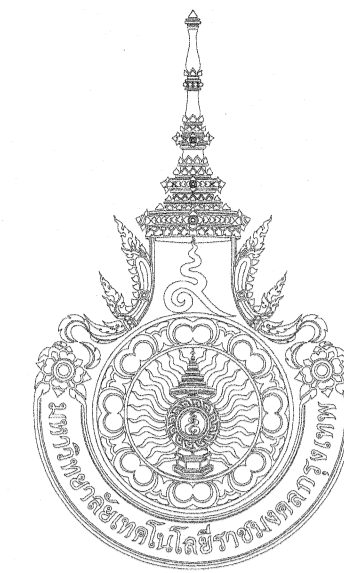

มหาวิทยาลัยเทคโนโลยีราชมงคลกรุงเทพ

ชื่อโครงการ :

ปรับปรุงระบบหอประชุมใหญ่
พื้นที่พิพิธภัณฑ์ มหามณ จำนวน ๑ งาน

อธิการบดี มหาวิทยาลัยเทคโนโลยีราชมงคลกรุงเทพ	ลายเซ็น
รศ.พิชัย จันทร์มณี	
รองอธิการบดี มหาวิทยาลัยเทคโนโลยีราชมงคลกรุงเทพ	ลายเซ็น
ศศ.ดลธรรม เอทกานนท์	

คณะกรรมการจัดทำแบบรายการงานก่อสร้าง

1. ผู้ช่วยศาสตราจารย์ชำนาญ น้อยพิทักษ์ ประธานกรรมการ	ลายเซ็น
2. ผู้ช่วยศาสตราจารย์วัฒน์ กระจังประเสริฐ กรรมการ	ลายเซ็น
3. ผู้ช่วยศาสตราจารย์วันดี พูนพจน์ภัก กรรมการ	ลายเซ็น
4. นายดลฤกษ์ อัครชัยสุวิกรม กรรมการ	ลายเซ็น
5. นางวิภาวดี ไชยสิทธิ์ กรรมการ	ลายเซ็น

คณะกรรมการตรวจรับแบบ

1. นายยุทธนา แก้วคำแจ้ง ประธานกรรมการ	ลายเซ็น
2. นายดลฤกษ์ อัครชัยสุวิกรม กรรมการ	ลายเซ็น
3. นางสุวิรัตน์ ดิงฐประเสริฐ กรรมการและเลขานุการ	ลายเซ็น

แสดงแบบ :

แปลนระบบไฟฟ้า-แสงสว่าง ชั้นที่ 4

มาตราส่วน :	วันที่ :
1:100	
แผ่นที่ :	รวม :
A-14	N/A

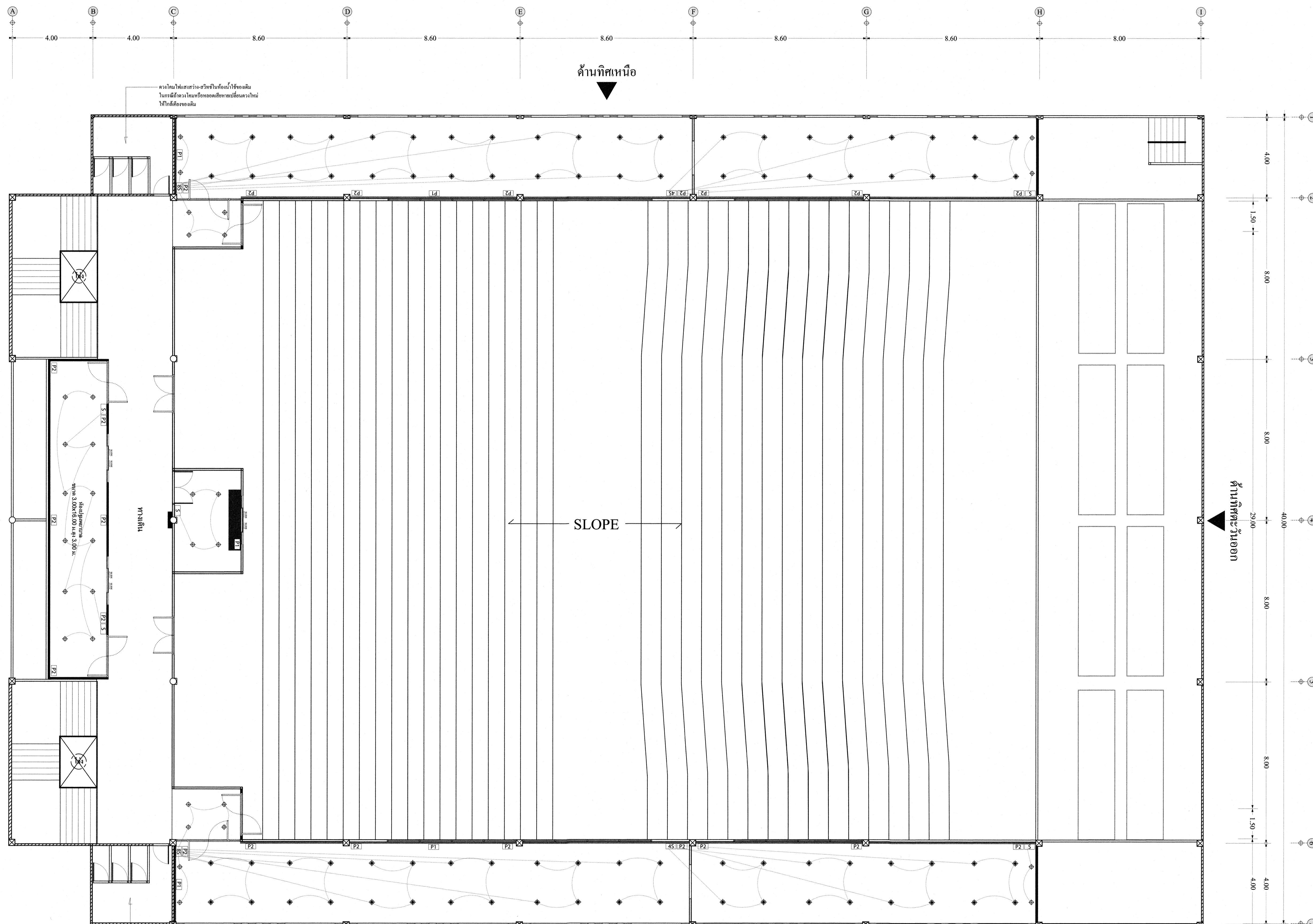

สัญลักษณ์	รายละเอียด
[P1]	ตู้รับไฟฟ้าแบบตู้ฝังในผนังหรือในโครงสร้างยึดติดหรือบนดาดฟ้า
[P2]	ตู้รับไฟฟ้าแบบตู้ตั้งพื้นหรือบนดาดฟ้า สูงจากพื้น 30 ซม.
[S]	สวิทช์ทางเดิน ขนาด 16 A, 250 V. ติดตั้งสูงจากพื้น 120 ซม.
⊕	วงกลมดาวมิโธฟิลิปขนาด 4" ชนิดหลอดแอลอีดี 9 w. ชั่ว E27 Warmwhite ตัวโคมสีขาว
⊕	วงกลมดาวมิโธฟิลิปขนาด 6" ชนิดหลอดแอลอีดี 11 w. ชั่ว E27 Daylight ตัวโคมสีขาว

ด้านทิศใต้

แปลนระบบไฟฟ้า-แสงสว่าง ชั้นที่ 4
SCALE 1:100

หมายเหตุ
ระยะต่างๆที่แสดงในแบบ ใช้เพื่อประกอบการจัดทำแบบเท่านั้น ให้ผู้รับจ้างสำรวจหน้างานให้แล้วเสร็จก่อนดำเนินการ/เสนอราคา

รายการประกอบแบบงานไฟฟ้าแสงสว่าง

TYPE	SYMBOLS	PICTURE	DISCRIPTION
			ดวงโคมดาวน์ไลท์ติดบนเพดาน ขนาด 6" ชนิดหลอดแอลอีดี 11 w. ขั้ว E27 Daylight
			ดวงโคมดาวน์ไลท์ฝังฝ้าเพดาน ขนาด 4" ชนิดหลอดแอลอีดี 9 w. ขั้ว E27 Warmwhite
	P1	เต้ารับไฟฟ้าแบบคู่ฝังในผนังหรือในโครงสร้างบิลด์อินพร้อมกล่อง	
	P2	เต้ารับไฟฟ้าแบบคู่ติดฝังผนังพร้อมกล่อง สูงจากพื้น 30 ซม.	
	S	สวิตช์ทางเดียว ขนาด 16 A,250 V. ติดตั้งสูงจากพื้น 120 ซม.	

หมายเหตุ
ระยะต่างๆที่แสดงในแบบ ใช้เพื่อประกอบการจัดทำแบบเท่านั้น ให้ผู้รับจ้างสำรวจหน้างานให้แล้วเสร็จก่อนดำเนินการ/เสนอราคา

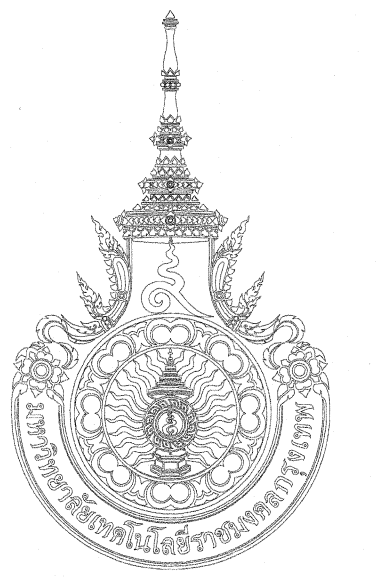

มหาวิทยาลัยเทคโนโลยีราชมงคลกรุงเทพ

ชื่อโครงการ :

ปรับปรุงระบบหอประชุมใหญ่
พื้นที่บิทรพิมุข มหามมข จำนวน ๑ งาน

อธิการบดี มหาวิทยาลัยเทคโนโลยีราชมงคลกรุงเทพ	ลายเซ็น
รศ.พิชัย จันทร์มณี	
รองอธิการบดี มหาวิทยาลัยเทคโนโลยีราชมงคลกรุงเทพ	ลายเซ็น
ศศ.คธรรม เอกกานนท์	

คณะกรรมการจัดทำแบบบูรณาการงานก่อสร้าง

1. ผู้ช่วยศาสตราจารย์ชำนาญ น้อยพิทักษ์ ประธานกรรมการ	กรรมการ
ลายเซ็น	
2. ผู้ช่วยศาสตราจารย์วุฒิวัฒน์ ครุรัตน์ประเสริฐ กรรมการ	กรรมการ
ลายเซ็น	
3. ผู้ช่วยศาสตราจารย์วันดี ชุนพจน์มัท กรรมการ	กรรมการ
ลายเซ็น	
4. นายคณิศร อัครชัยสุวิกรม กรรมการ	กรรมการ
ลายเซ็น	
5. นางวิภาวดี โชติลีลาณ์ กรรมการ	กรรมการ
ลายเซ็น	

คณะกรรมการตรวจรับแบบ

1. นายชุตานา แก้วคำแจ้ง ประธานกรรมการ	กรรมการ
ลายเซ็น	
2. นายคณิศร อัครชัยสุวิกรม กรรมการ	กรรมการ
ลายเซ็น	
3. นางสุวิรัตน์ คิงประเสริฐ กรรมการและเลขานุการ	กรรมการ
ลายเซ็น	

แสดงแบบ :

รายการประกอบแบบงานไฟฟ้าแสงสว่าง

มาตราส่วน :	วันที่ :
-	
แผ่นที่ :	รวม :
A-15	N/A

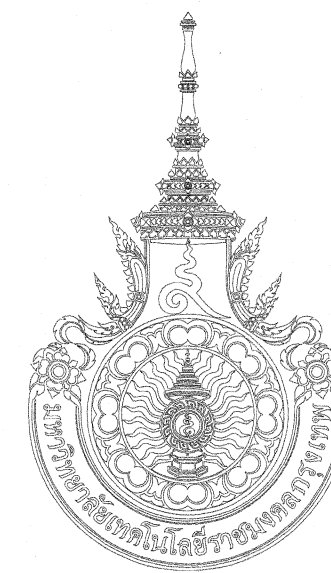

มหาวิทยาลัยเทคโนโลยีราชมงคลกรุงเทพ

ชื่อโครงการ :
ปรับปรุงระบบหอประชุมใหญ่
พื้นที่ปีติรพิมุข มหามม จำนวน ๑ งาน

อธิการบดี มหาวิทยาลัยเทคโนโลยีราชมงคลกรุงเทพ	ลายเซ็น
รศ.พิชัย ชัมพรณี	
รองอธิการบดี มหาวิทยาลัยเทคโนโลยีราชมงคลกรุงเทพ	ลายเซ็น
ศศ.ดร.ธรรม เอหะกานนท์	

คณะกรรมการจัดทำแบบรูปายกรงานก่อสร้าง

- ผู้ช่วยศาสตราจารย์ชำนาญ น้อยพิทักษ์ ประธานกรรมการ
ลายเซ็น
- ผู้ช่วยศาสตราจารย์วุฒิวัฒน์ คงระโนดเสวี กรรมการ
ลายเซ็น
- ผู้ช่วยศาสตราจารย์วันดี พูนพจน์มัท กรรมการ
ลายเซ็น
- นายคณิศร อัครชัยสุวิกรม กรรมการ
ลายเซ็น
- นางวิภาวดี ใจดีสินันท์ กรรมการ
ลายเซ็น

คณะกรรมการตรวจรับแบบ

- นายยุทธนา แก้วคำแจ้ง ประธานกรรมการ
ลายเซ็น
- นายคณิศร อัครชัยสุวิกรม กรรมการ
ลายเซ็น
- นางสุวิรัตน์ ดินฐประเสริฐ กรรมการและเลขานุการ
ลายเซ็น

แสดงแบบ :

แปลนระบบปรับอากาศ ชั้นที่ 4
หลังปรับปรุง

มาตราส่วน :	วันที่ :
1:100	
แผ่นที่ :	รวม :
A-16	N/A

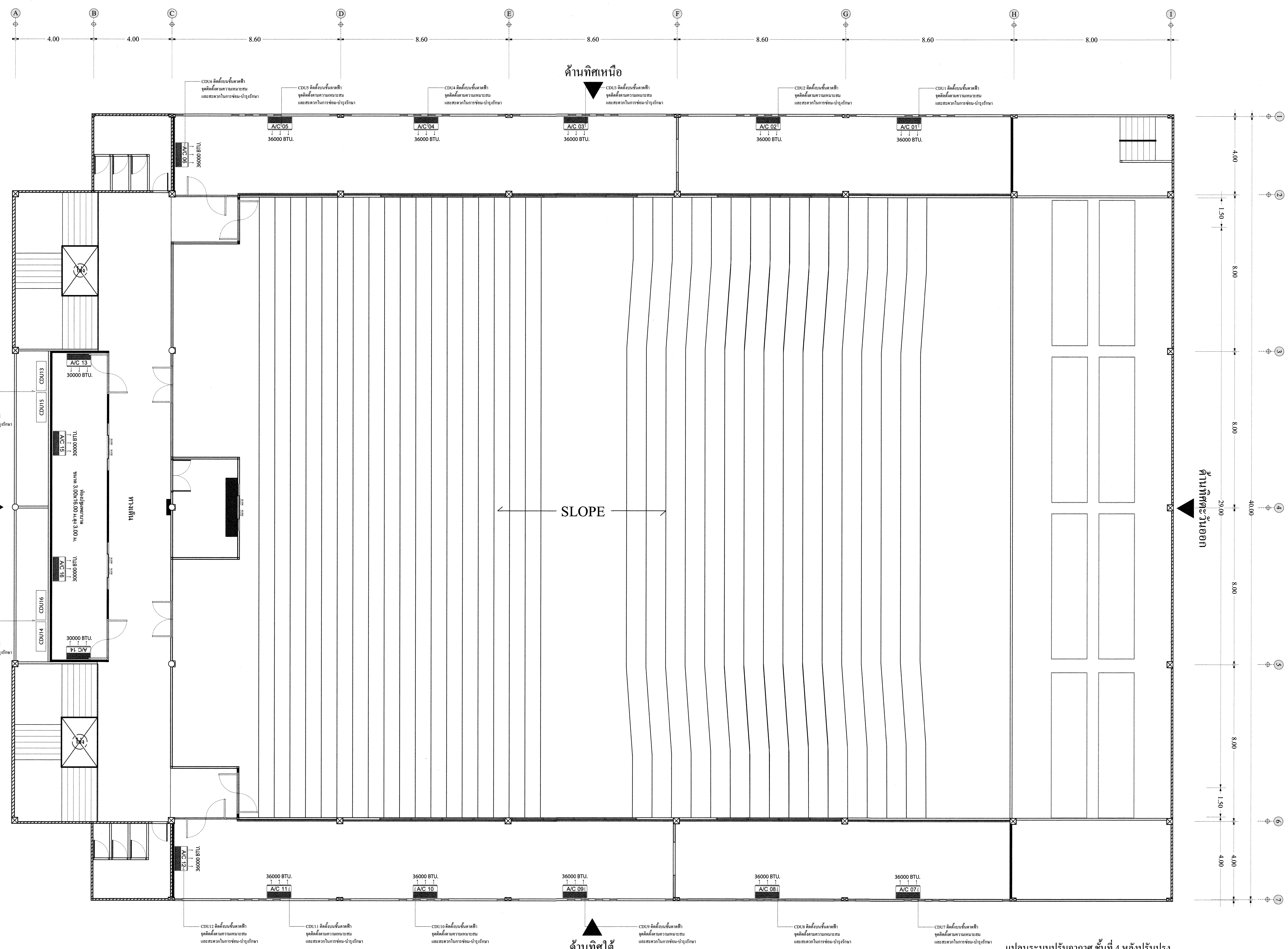

แปลนระบบปรับอากาศ ชั้นที่ 4 หลังปรับปรุง
SCALE 1:100

หมายเหตุ
ระยะต่างๆที่แสดงในแบบ ใช้เพื่อประกอบการจัดทำแบบเท่านั้น ให้ผู้รับจ้างสำรวจหน้างานให้แล้วเสร็จก่อนดำเนินการ/เสนอราคา



มหาวิทยาลัยเทคโนโลยีราชมงคลกรุงเทพ

ชื่อโครงการ :

ปรับปรุงระบบหอประชุมใหญ่
พื้นที่บริเวณพิกศ.พิบูลย์ มหามม จำนวน ๑ งาน

อธิการบดี มหาวิทยาลัยเทคโนโลยีราชมงคลกรุงเทพ	ลายเซ็น
รศ.พิชัย จันทร์มณี	
รองอธิการบดี มหาวิทยาลัยเทคโนโลยีราชมงคลกรุงเทพ	ลายเซ็น
ศศ.ศรธรรม เอหะกานนท์	

คณะกรรมการจัดทำแบบรูปายกรงานก่อสร้าง

1. ผู้ช่วยศาสตราจารย์ชำนาญ น้อยพิทักษ์ ประธานกรรมการ	ลายเซ็น
2. ผู้ช่วยศาสตราจารย์วุฒิวัฒน์ คงรัตนประเสริฐ กรรมการ	ลายเซ็น
3. ผู้ช่วยศาสตราจารย์วันดี พูนพจน์มัท กรรมการ	ลายเซ็น
4. นายคณิศร อิศวชัยสุวิกรม กรรมการ	ลายเซ็น
5. นางวิภาวดี โชติธิตานันท์ กรรมการ	ลายเซ็น

คณะกรรมการตรวจรับแบบ

1. นายสุทธนา แก้วคำแจ้ง ประธานกรรมการ	ลายเซ็น
2. นายคณิศร อิศวชัยสุวิกรม กรรมการ	ลายเซ็น
3. นางสุวิมล ดินฐประเสริฐ กรรมการและเลขานุการ	ลายเซ็น

แสดงแบบ :

รูปด้านอาคารด้านทิศใต้
หลังปรับปรุง

มาตราส่วน :	วันที่ :
1:100	
แผ่นที่ :	รวม :
A-17	N/A

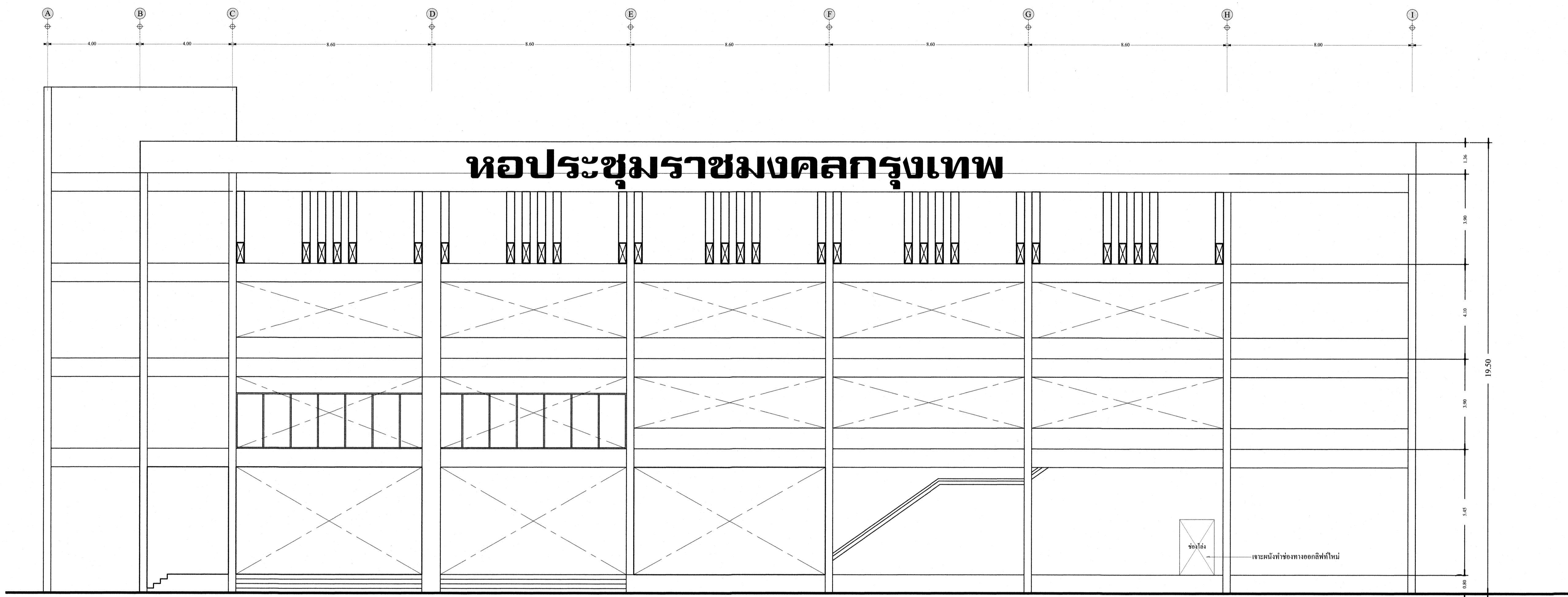

หอประชุมราชมณฑลกรุงเทพ

จัดลอกสีเก่า-ทาสีรองพื้นปูนเก่าพร้อมทาสีรองพื้นและทาสีจริงชนิดสีทาภายนอก โดยรอบอาคาร
และภายในอาคารตามพื้นที่ที่ปรับปรุง รวมขนาดพื้นที่ 9200 ตารางเมตร
ชนิดสีทาภายนอก 3450 ตร.ม. ชนิดสีทาภายใน 5750 ตร.ม.

รูปด้านอาคารด้านทิศใต้ หลังปรับปรุง
SCALE 1:100

หมายเหตุ
ระยะต่างๆที่แสดงในแบบ ใช้เพื่อประกอบการจัดทำแบบเท่านั้น ให้ผู้รับจ้างสำรวจหน้างานให้แล้วเสร็จก่อนดำเนินการ/เสนอราคา

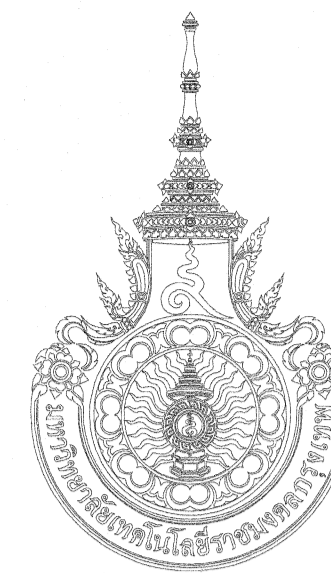

มหาวิทยาลัยเทคโนโลยีราชมงคลกรุงเทพ

ชื่อโครงการ :

ปรับปรุงระบบหอประชุมใหญ่
พื้นที่พิพิธภัณฑ์ มหาเมฆ จำนวน ๑ งาน

อธิการบดี มหาวิทยาลัยเทคโนโลยีราชมงคลกรุงเทพ	ลายเซ็น
รศ.พิชัย จันทร์มณี	
รองอธิการบดี มหาวิทยาลัยเทคโนโลยีราชมงคลกรุงเทพ	ลายเซ็น
ศส.ศรธรรม เอทกานนท์	

คณะกรรมการจัดทำแบบบูรณาการงานก่อสร้าง

1. ผู้ช่วยศาสตราจารย์ชำนาญ น้อยพิทักษ์ ประธานกรรมการ	ลายเซ็น
2. ผู้ช่วยศาสตราจารย์วุฒิวัฒน์ คงรัตน์ประเสริฐ กรรมการ	ลายเซ็น
3. ผู้ช่วยศาสตราจารย์วันดี ชูพนธ์นันท	ลายเซ็น
4. นายคลีลาภ อัครชัยสุวิกรม กรรมการ	ลายเซ็น
5. นางวิภาวดี โชติลีลาพันธ์ กรรมการ	ลายเซ็น

คณะกรรมการตรวจรับแบบ

1. นายอุทธรณ์ แก้วคำแจ้ง ประธานกรรมการ	ลายเซ็น
2. นายคลีลาภ อัครชัยสุวิกรม กรรมการ	ลายเซ็น
3. นางสุวิรัตน์ ดิมฐประเสริฐ กรรมการและเลขานุการ	ลายเซ็น

แสดงแบบ :

รูปด้านอาคารด้านทิศเหนือ
หลังการปรับปรุง

มาตราส่วน :	วันที่ :
1:100	
แผ่นที่ :	รวม :
A-18	N/A

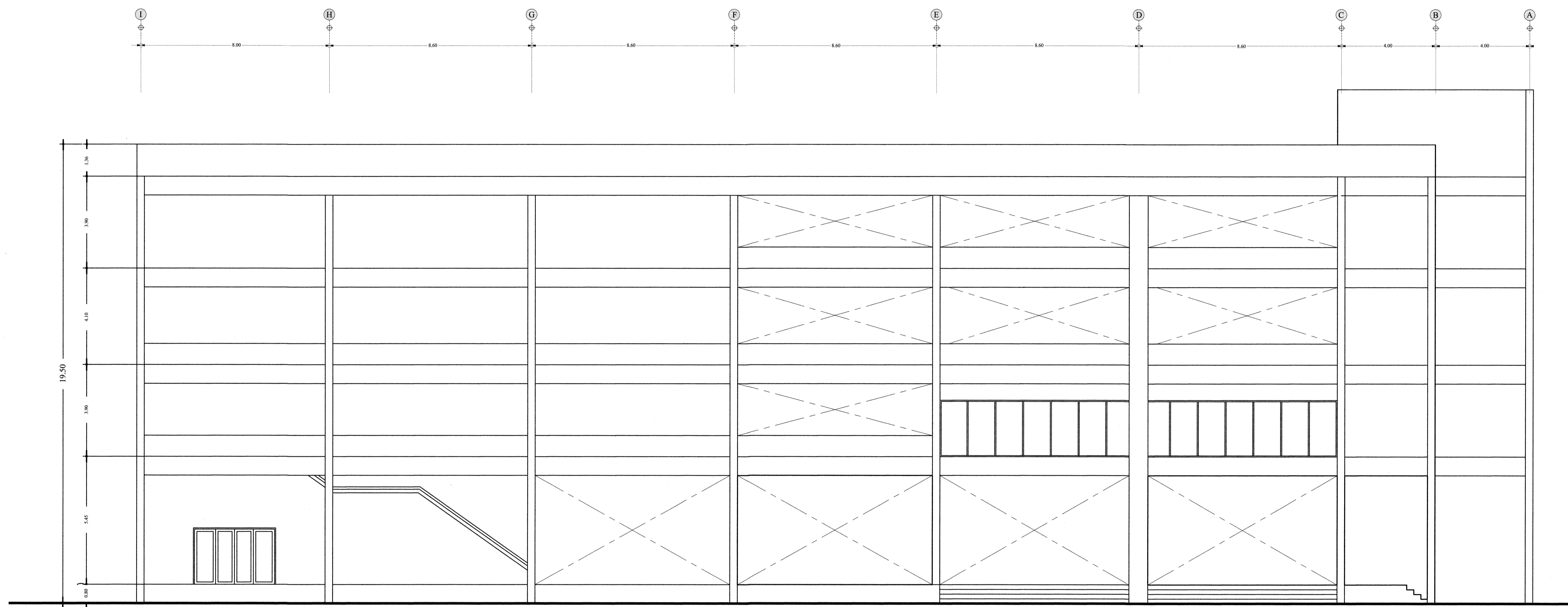

ข้อตกลงสีเก่า-ทาสีรองพื้นปูนเก่าพร้อมทาสีรองพื้นและทาสีจริงชนิดสีทาภายนอกโดยรอบอาคาร
และภายในอาคารตามพื้นที่ที่ปรับปรุง รวมขนาดพื้นที่ 9200 ตารางเมตร
ชนิดสีทาภายนอก 3450 ตร.ม. ชนิดสีทาภายใน 5750 ตร.ม.

รูปด้านอาคารด้านทิศเหนือ หลังปรับปรุง
SCALE 1:100

หมายเหตุ
ระยะต่างๆที่แสดงในแบบ ใช้เพื่อประกอบการจัดทำแบบเท่านั้น ให้ผู้รับจ้างสำรวจหน้างานให้แล้วเสร็จก่อนดำเนินการ/เสนอราคา

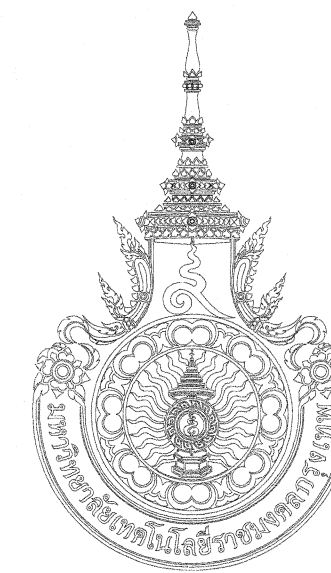

มหาวิทยาลัยเทคโนโลยีราชมงคลกรุงเทพ

ชื่อโครงการ :

ปรับปรุงระบบหอประชุมใหญ่
พื้นที่บิทรพิมุข มหามฆ จำนวน ๑ งาน

อธิการบดี มหาวิทยาลัยเทคโนโลยีราชมงคลกรุงเทพ	ลายเซ็น
รศ.พิชัย จันทร์มณี	
รองอธิการบดี มหาวิทยาลัยเทคโนโลยีราชมงคลกรุงเทพ	ลายเซ็น
ศศ.ศรรวม เอศกานนท์	

คณะกรรมการจัดทำแบบบูรณาการงานก่อสร้าง

1. ผู้ช่วยศาสตราจารย์ชำนาญ น้อยพิทักษ์ ประธานกรรมการ	กรรมการ
ลายเซ็น	
2. ผู้ช่วยศาสตราจารย์วุฒิวัฒน์ กระจันประเสริฐ กรรมการ	กรรมการ
ลายเซ็น	
3. ผู้ช่วยศาสตราจารย์วันดี พูนพจน์มาศ กรรมการ	กรรมการ
ลายเซ็น	
4. นายคณิศร อัครชัยสุวิกรม กรรมการ	กรรมการ
ลายเซ็น	
5. นางวิภาวดี โชติลีลาพันธ์ กรรมการ	กรรมการ
ลายเซ็น	

คณะกรรมการตรวจรับแบบ

1. นายยุทธนา แก้วคำแจ้ง ประธานกรรมการ	กรรมการ
ลายเซ็น	
2. นายคณิศร อัครชัยสุวิกรม กรรมการ	กรรมการ
ลายเซ็น	
3. นางสุวีรัตน์ ดิมฐประเสริฐ กรรมการและเลขานุการ	กรรมการ
ลายเซ็น	

แสดงแบบ :

รูปด้านอาคารด้านทิศตะวันตก
หลังการปรับปรุง

มาตราส่วน :	วันที่ :
1:100	
แผ่นที่ :	รวม :
A-19	N/A

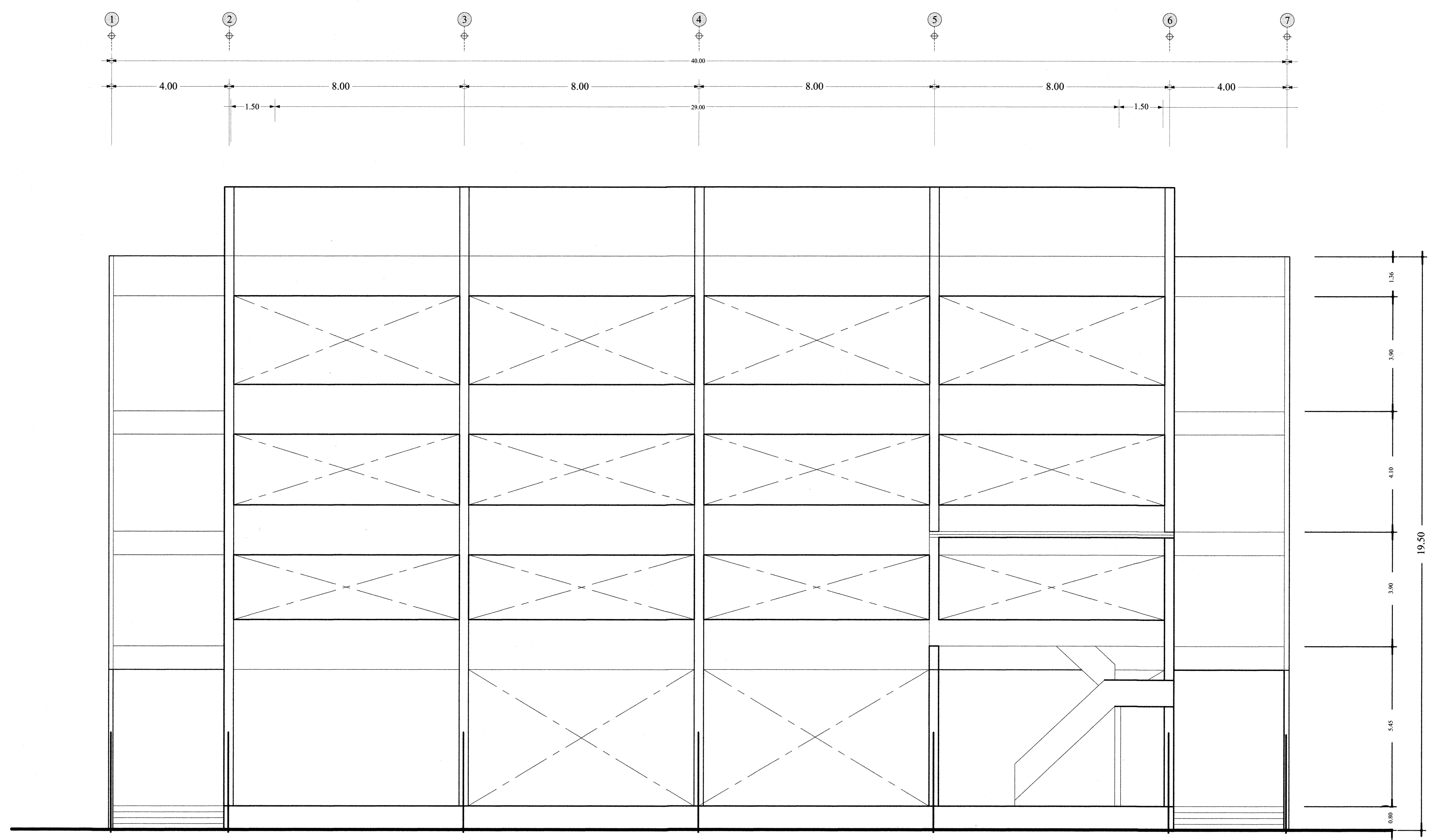

ข้อตกลงสีเก่า-ทาสีรองพื้นปูนเก่าพร้อมทาสีรองพื้นและทาสีจริงชนิดสีทาภายนอกโดยรอบอาคาร
และภายในอาคารตามพื้นที่ที่ปรับปรุง รวมขนาดพื้นที่ 9200 ตารางเมตร
ชนิดสีทาภายนอก 3450 ตร.ม. ชนิดสีทาภายใน 5750 ตร.ม.

รูปด้านอาคารด้านทิศตะวันตก หลังปรับปรุง
SCALE 1:100

หมายเหตุ
ระยะต่างๆที่แสดงในแบบ ให้เพื่อประกอบการจัดทำแบบเท่านั้น ให้ผู้รับจ้างสำรวจหน้างานให้แล้วเสร็จก่อนดำเนินการ/เสนอราคา

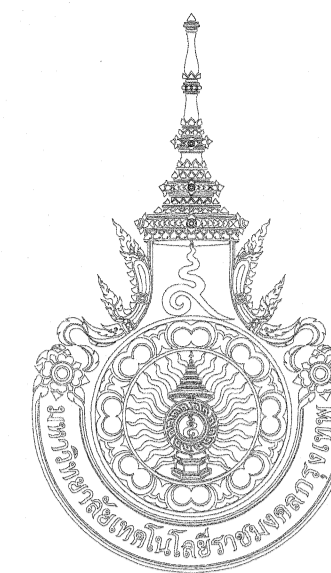

มหาวิทยาลัยเทคโนโลยีราชมงคลกรุงเทพ

ชื่อโครงการ :

ปรับปรุงระบบท่อประปาใหญ่
พื้นที่บิทรพิมุข มหามฆ จำนวน ๑ งาน

อธิการบดี มหาวิทยาลัยเทคโนโลยีราชมงคลกรุงเทพ	ลายเซ็น
รศ.พิชัย จันทร์มณี	
รองอธิการบดี มหาวิทยาลัยเทคโนโลยีราชมงคลกรุงเทพ	ลายเซ็น
ศ.ศลธรรม เอหกันนท์	

คณะกรรมการจัดทำแบบรายการงานก่อสร้าง

1. ผู้ช่วยศาสตราจารย์ชำนาญ น้อยพิทักษ์ ประธานกรรมการ	กรรมการ
ลายเซ็น	
2. ผู้ช่วยศาสตราจารย์วุฒิวัฒน์ คงรัตนประเสริฐ กรรมการ	กรรมการ
ลายเซ็น	
3. ผู้ช่วยศาสตราจารย์วันดี ชุนพจน์มาศ กรรมการ	กรรมการ
ลายเซ็น	
4. นายอลิลา อิศวชัยสุวิกรม กรรมการ	กรรมการ
ลายเซ็น	
5. นางวิภาวดี ไชติลาพันธ์ กรรมการ	กรรมการ
ลายเซ็น	

คณะกรรมการตรวจรับแบบ

1. นายยุทธนา แก้วคำแจ้ง ประธานกรรมการ	กรรมการ
ลายเซ็น	
2. นายอลิลา อิศวชัยสุวิกรม กรรมการ	กรรมการ
ลายเซ็น	
3. นางสุวิรัตน์ ดิมฐประเสริฐ กรรมการและเลขานุการ	กรรมการ
ลายเซ็น	

แสดงแบบ :

รูปด้านอาคารด้านทิศตะวันออก
หลังการปรับปรุง

มาตราส่วน :	วันที่ :
1:100	
แผ่นที่ :	รวม :
A-20	N/A

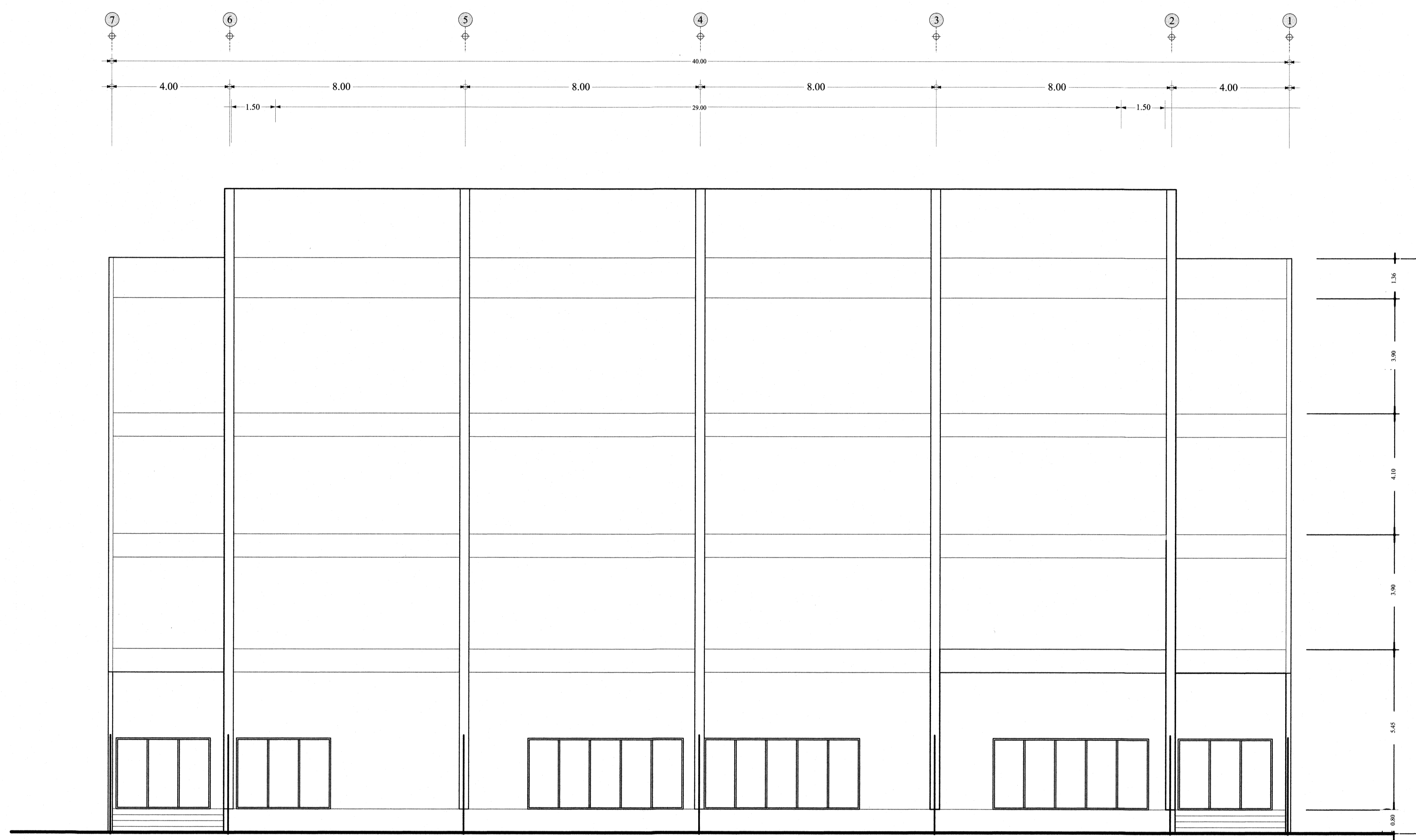

ขัลดอกสี่เกา-ทาสีรองพื้นปูนเก่าพร้อมทาสีรองพื้นและทาสีจริงชนิดสีทาภายนอกโดยรอบอาคาร
และภายในอาคารตามพื้นที่ที่ปรับปรุง รวมขนาดพื้นที่ 9200 ตารางเมตร
ชนิดสีทาภายนอก 3450 ตร.ม. ชนิดสีทาภายใน 5750 ตร.ม.

รูปด้านอาคารด้านทิศตะวันออก หลังปรับปรุง
SCALE 1:100

หมายเหตุ
ระยะต่างๆที่แสดงในแบบ ใช้เพื่อประกอบการจัดทำแบบเท่านั้น ให้ผู้รับจ้างสำรวจหน้างานให้แล้วเสร็จก่อนดำเนินการ/เสนอราคา



ป้ายตัวอักษร หอประชุมราชมงคลกรุงเทพ จำนวน 1 ชุด
 -วัสดุ : สแตนเลสเกรด 304 เลเซอร์ตามแบบ ยกขอบหนา 5 ซม. ทำสีอบ powder coat (ระบุสีภายหลัง) เกรดภายนอก
 -font : JS Giat Bold
 -รื้อป้ายชุดเก่า พร้อมติดตั้งชุดใหม่ตำแหน่งเดิม

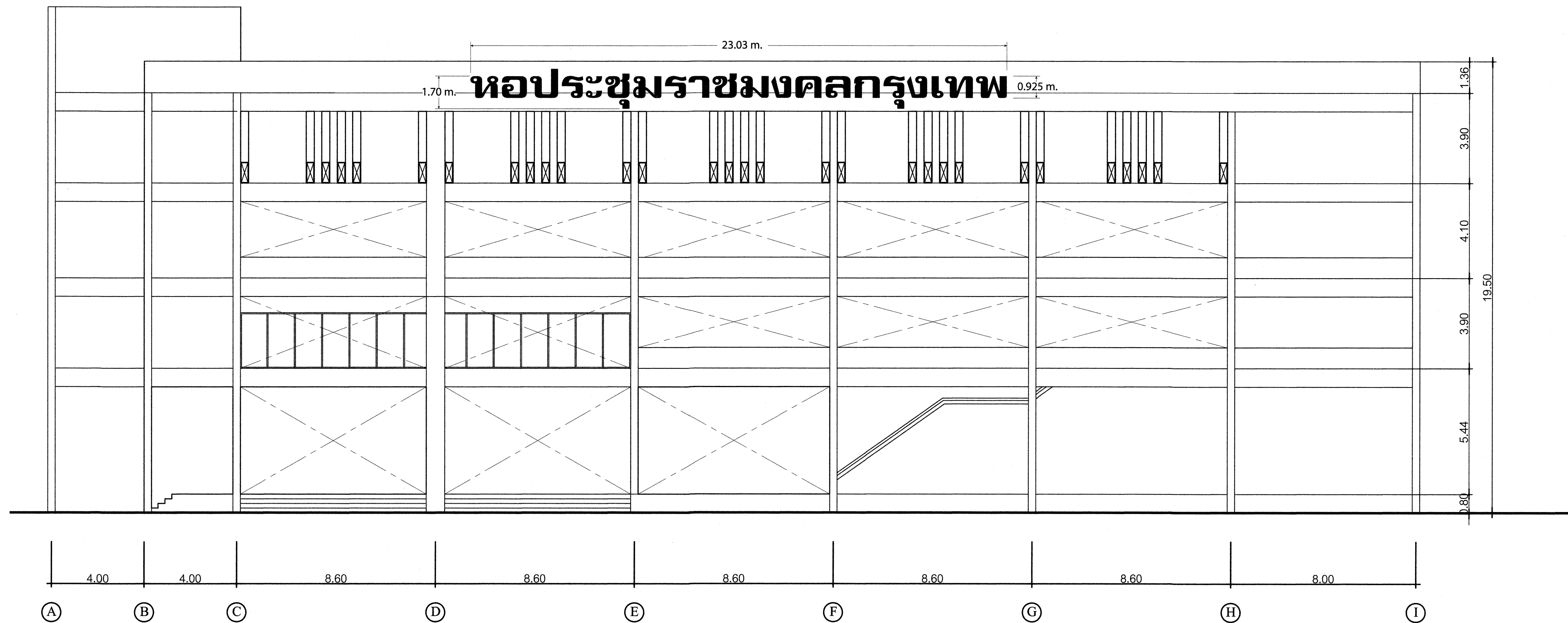

แบบป้ายตัวหนังสือได้จัดทำติดตั้งหน้าอาคาร
 NOT TO SCALE

หมายเหตุ
 ระยะต่างๆที่แสดงในแบบ ใช้เพื่อประกอบการจัดทำแบบเท่านั้น ให้ผู้รับจ้างสำรวจหน้างานให้แล้วเสร็จก่อนดำเนินการ/เสนอราคา



มหาวิทยาลัยเทคโนโลยีราชมงคลกรุงเทพ

ชื่อโครงการ :

ปรับปรุงระบบหอประชุมใหญ่
 พื้นที่พิพิธภัณฑ์ มหามมจ จำนวน ๑ งาน

อธิการบดี มหาวิทยาลัยเทคโนโลยีราชมงคลกรุงเทพ	ลายเซ็น
รศ.พิชัย จันทร์มณี	
รองอธิการบดี มหาวิทยาลัยเทคโนโลยีราชมงคลกรุงเทพ	ลายเซ็น
ศส.คณรรบ เอกทานนท์	

คณะกรรมการจัดทำแบบรายการงานก่อสร้าง

1. ผู้ช่วยศาสตราจารย์ชำนาญ น้อยพิทักษ์ ประธานกรรมการ	กรรมการ
ลายเซ็น	
2. ผู้ช่วยศาสตราจารย์อุษิตวิวัฒน์ คงรัตนประเสริฐ กรรมการ	กรรมการ
ลายเซ็น	
3. ผู้ช่วยศาสตราจารย์วันดี ชุนพจน์มาศ กรรมการ	กรรมการ
ลายเซ็น	
4. นายคณิศร อัครชัยสุวิกรม กรรมการ	กรรมการ
ลายเซ็น	
5. นางวิภาวดี ไชยศิริพันธ์ กรรมการ	กรรมการ
ลายเซ็น	

คณะกรรมการตรวจรับแบบ

1. นายชุตานา แกร์คำแจ้ง ประธานกรรมการ	กรรมการ
ลายเซ็น	
2. นายคณิศร อัครชัยสุวิกรม กรรมการ	กรรมการ
ลายเซ็น	
3. นางสุวิรัตน์ ดิงชูประเสริฐ กรรมการและเลขานุการ	กรรมการ
ลายเซ็น	

แสดงแบบ :

แบบป้ายตัวหนังสือได้จัดทำติดตั้งหน้าอาคาร

มาตราส่วน :	วันที่ :
NOT TO SCALE	
แผ่นที่ :	รวม :
A-21	N/A



มหาวิทยาลัยเทคโนโลยีราชมงคลกรุงเทพ

ชื่อโครงการ :

ปรับปรุงระบบหอประชุมใหญ่
พื้นที่ปติตรพิมุข มหาเมฆ จำนวน ๑ งาน

อธิการบดี มหาวิทยาลัยเทคโนโลยีราชมงคลกรุงเทพ	ลายเซ็น
รศ.พิชัย จันทร์รัมย์	
รองอธิการบดี มหาวิทยาลัยเทคโนโลยีราชมงคลกรุงเทพ	ลายเซ็น
ศส.คลธรรม เอทานนท์	

คณะกรรมการจัดทำแบบรายการงานก่อสร้าง

1. ผู้ช่วยศาสตราจารย์ชำนาญ น้อยพิทักษ์ ประธานกรรมการ	กรรมการ
ลายเซ็น	
2. ผู้ช่วยศาสตราจารย์วัฒน์ คงวันประเสริฐ กรรมการ	กรรมการ
ลายเซ็น	
3. ผู้ช่วยศาสตราจารย์วันดี พูนพงษ์มาศ กรรมการ	กรรมการ
ลายเซ็น	
4. นายคลกฉกา อิศวชัยสุวิกรม กรรมการ	กรรมการ
ลายเซ็น	
5. นางวิภาวดี โชติศิลาพันธ์ กรรมการ	กรรมการ
ลายเซ็น	

คณะกรรมการตรวจรับแบบ

1. นายอุษธนา แก้วคำแจ้ง ประธานกรรมการ	กรรมการ
ลายเซ็น	
2. นายคลกฉกา อิศวชัยสุวิกรม กรรมการ	กรรมการ
ลายเซ็น	
3. นางสุวีรัตน์ ดินฐประเสริฐ กรรมการและเลขานุการ	กรรมการและเลขานุการ
ลายเซ็น	

แสดงแบบ :

แบบขยายประตู-หน้าต่าง

มาตราส่วน :	วันที่ :
NOT TO SCALE	
แผ่นที่ :	รวม :
A-22	N/A

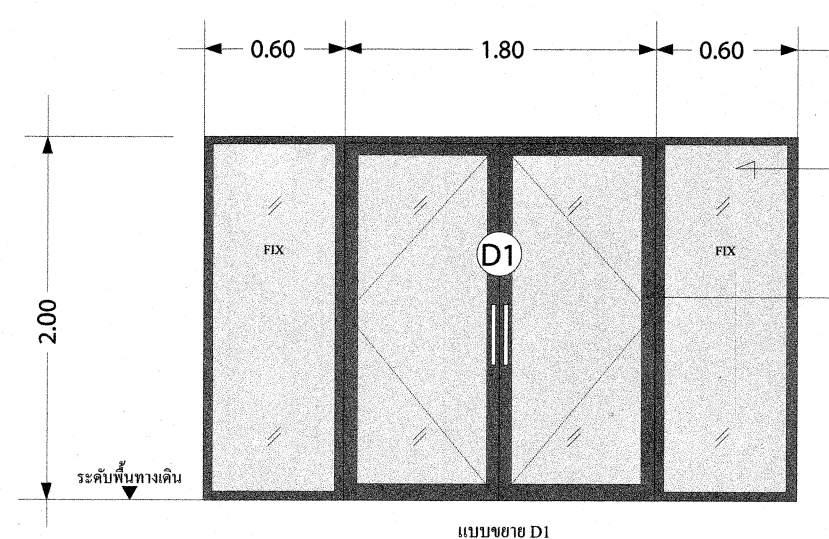

ช่องเสียบานประตูกรอบอลูมิเนียมแบบบานพับ
ขนาดของบานไม้เนื้อแข็ง 1.5"x3"
ระยะจากขอบบานไม้เนื้อแข็ง 5 มม.

ประตูบานเสริมกรอบอลูมิเนียม ขนาดไม้เนื้อแข็ง 1.5"x3"
ระยะจากขอบบานไม้เนื้อแข็ง 5 มม. พร้อมอุปกรณ์ติดตั้ง
มีขั้วครบชุด มาตรฐาน มอก.

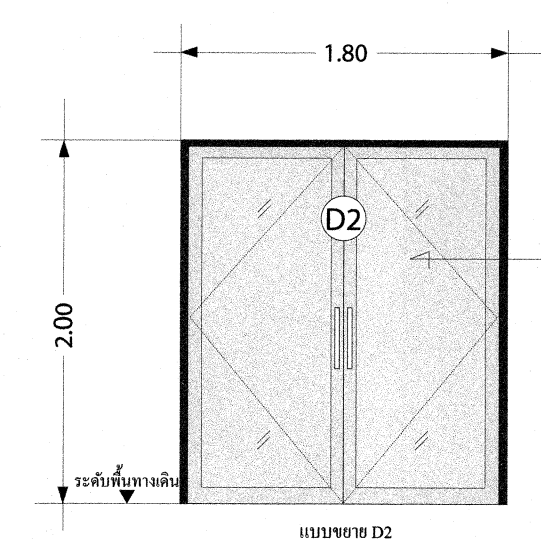

ประตูบานเสริมกรอบอลูมิเนียมสีดอง ขนาดไม้เนื้อแข็ง 1.5"x3"
ระยะจากขอบบานไม้เนื้อแข็ง 5 มม. พร้อมอุปกรณ์ติดตั้ง
มีขั้วครบชุด มาตรฐาน มอก.

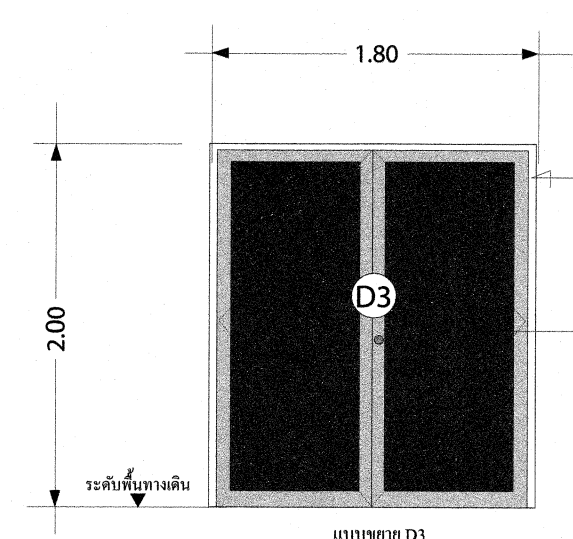

วงกบประตูไม้เนื้อแข็ง
ขนาด 2"x4" พร้อมทาสี

บานประตูไม้เนื้อแข็งทาสี
ไม้เนื้อแข็งสีดองสีดอง
และใช้ระบบยกดาวน์ลิฟท์
พร้อมติดตั้งขั้วยึดลิฟท์
และอุปกรณ์ติดตั้ง-สีดอง
มาตรฐาน มอก.

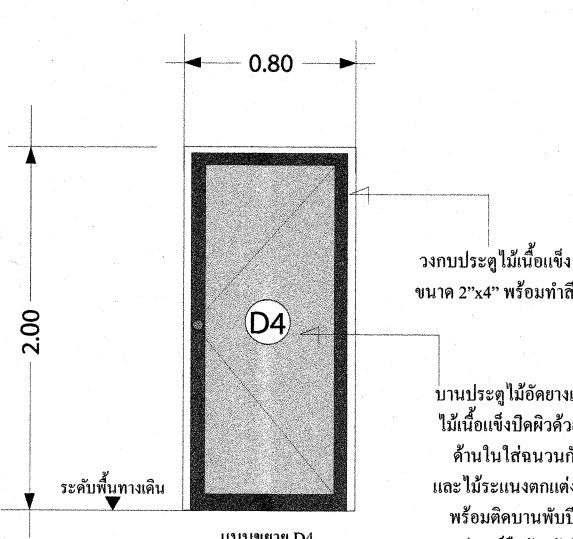

วงกบประตูไม้เนื้อแข็ง
ขนาด 2"x4" พร้อมทาสี

บานประตูไม้เนื้อแข็งทาสี
ไม้เนื้อแข็งสีดองสีดอง
และใช้ระบบยกดาวน์ลิฟท์
พร้อมติดตั้งขั้วยึดลิฟท์
และอุปกรณ์ติดตั้ง-สีดอง
มาตรฐาน มอก.

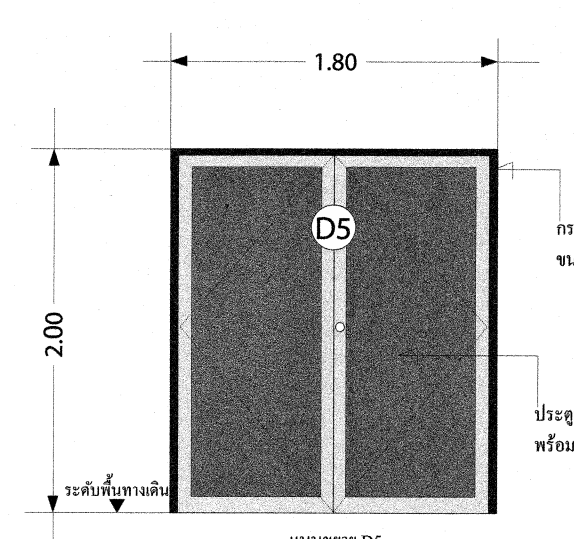

กรอบบานประตูหน้าต่างสีดองสีดอง พร้อมทาสี
ขนาดไม้เนื้อแข็ง 1.5"x3"

ประตูบานเปิดบานพับ ขนาด 1.80x2.00 ม.
พร้อมบานพับอุปกรณ์ติดตั้งมีขั้วครบชุดตาม
มาตรฐาน มอก.

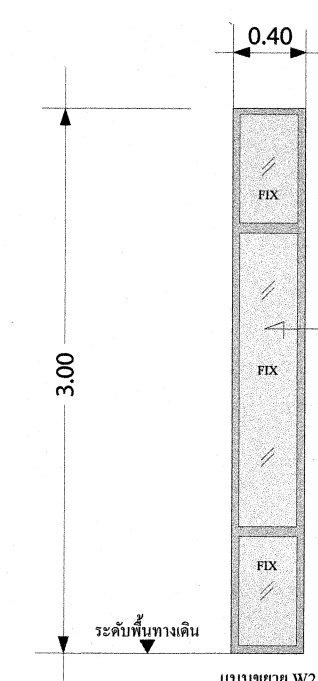

ช่องเสียบานประตูกรอบอลูมิเนียมแบบบานพับ
ขนาดของบานไม้เนื้อแข็ง 1.5"x3"
ระยะจากขอบบานไม้เนื้อแข็ง 5 มม.
มาตรฐาน มอก.

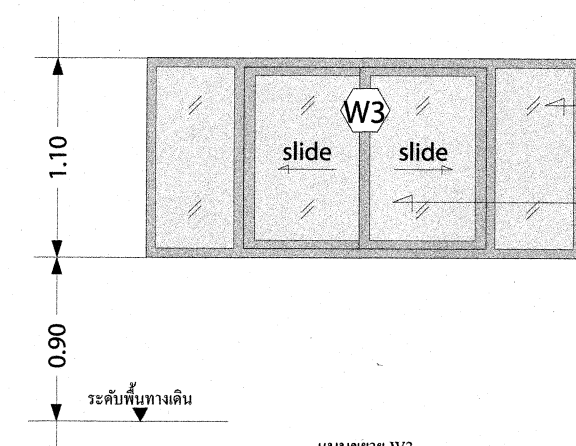

ช่องเสียบานประตูกรอบอลูมิเนียมแบบบานพับ
ขนาดของบานไม้เนื้อแข็ง 1.5"x3"
ระยะจากขอบบานไม้เนื้อแข็ง 5 มม.

หน้าต่างแบบบานเลื่อนบานประตูอลูมิเนียม ขนาดไม้เนื้อแข็ง 1.5"x3"
ถ้ำ 4 ช่อง สีดองสีดอง บานสีดอง-ขาวบานพับสีดอง ระยะจากขอบ
บานไม้เนื้อแข็ง 5 มม. พร้อมอุปกรณ์ติดตั้งมีขั้วครบชุด
มาตรฐาน มอก.

แบบขยายประตู-หน้าต่าง
NOT TO SCALE

หมายเหตุ
ระยะต่างๆที่แสดงในแบบ ใช้เพื่อประกอบการจัดทำแบบเท่านั้น ให้ผู้รับจ้างสำรวจหน้างานให้แล้วเสร็จก่อนดำเนินการ/เสนอราคา