

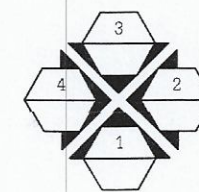



แปลนห้องเตรียมอาหาร  
มาตราส่วน 1:50  
ก่อนการปรับปรุง



 มหาวิทยาลัยเทคโนโลยีราชมงคลกรุงเทพ	
โครงการปรับปรุงศูนย์กลางการเรียนรู้จัดระเบียบ ภาคอุตสาหกรรม S-Curve และ New S-Curve แขวงทุ่งมหาเมฆ เขตสาทร กรุงเทพมหานคร ๑ งาน	
อธิการบดี	ลายเซ็น
ดร.พิชัย จันทรมณี	
รองอธิการบดี	ลายเซ็น
ดร.ศุภรณ เอพิภานนท์	
คณะกรรมการจัดทำแบบและรายการขนาดอ้างอิง :	ลายเซ็น
นางวันดี นุชนงค์ ประสานกรรมการ	
ดร.สุวัฒน์ คงดีประเสริฐ กรรมการ	
ดร.ทวีวงศ์ อัครเสด็จ กรรมการ	
นายอำนาจ น้อยพิทักษ์ กรรมการ	
นางนิภาณี โชติคานนท์ กรรมการและเลขานุการ	
คณะกรรมการตรวจรับแบบ	ลายเซ็น
นายวราพันธ์ แก้วศิษยาภรณ์ ประสานกรรมการ	
นายทองเฝ้า พงษ์บุตร กรรมการ	
นางสุจิตัน คิสุขประเสริฐ กรรมการและเลขานุการ	
แปลงแบบ แปลนห้องเตรียมอาหาร (ก่อนการปรับปรุง)	
แปลงแบบ 1:50	วัน / เดือน / ปี
แผ่นที่ 141	รวมแผ่น 202



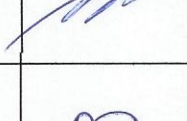
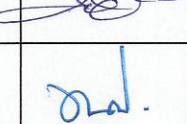
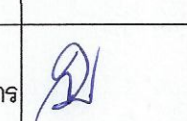
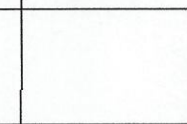
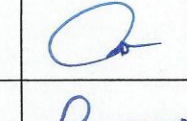
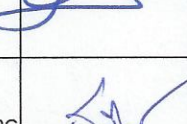
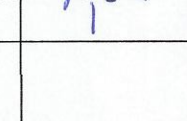
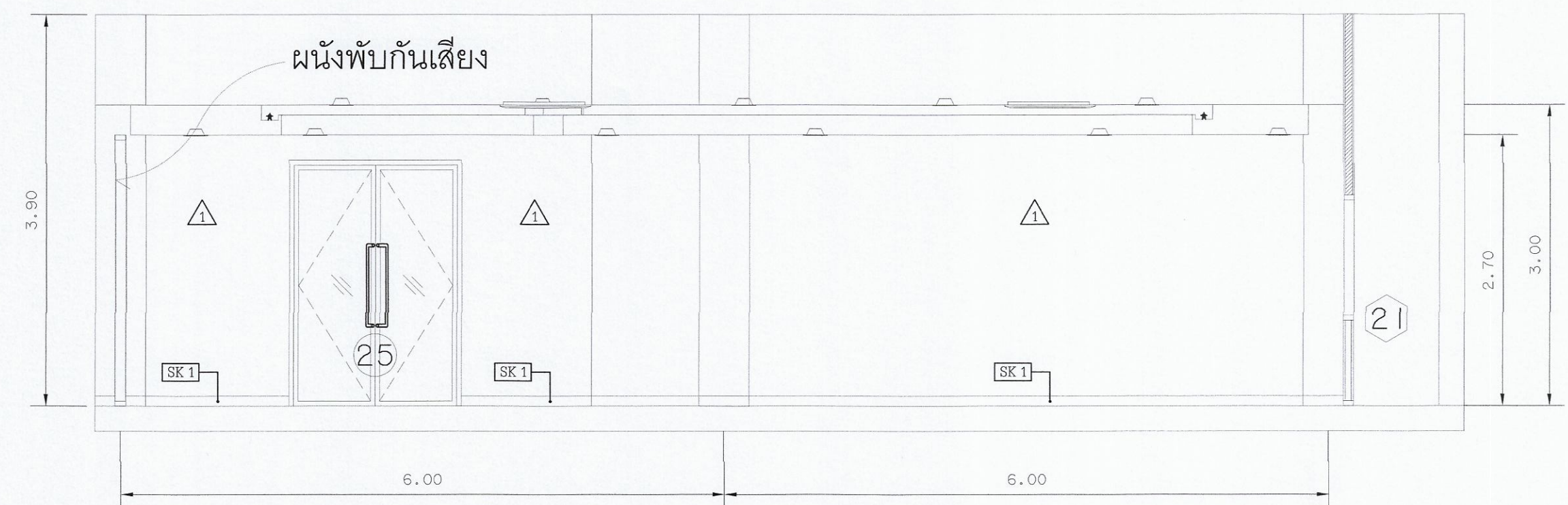

รูปด้าน 1  
มาตราส่วน 1 : 50



รูปด้าน 2  
มาตราส่วน 1 : 50

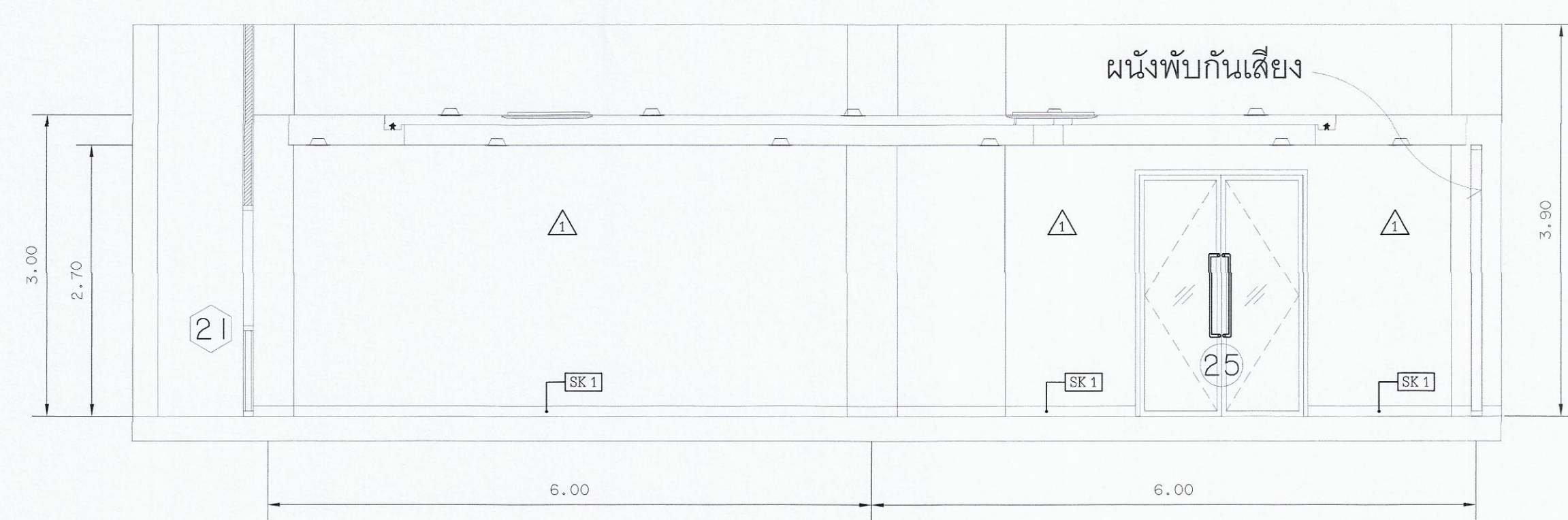

รูปด้าน 3  
มาตราส่วน 1 : 50

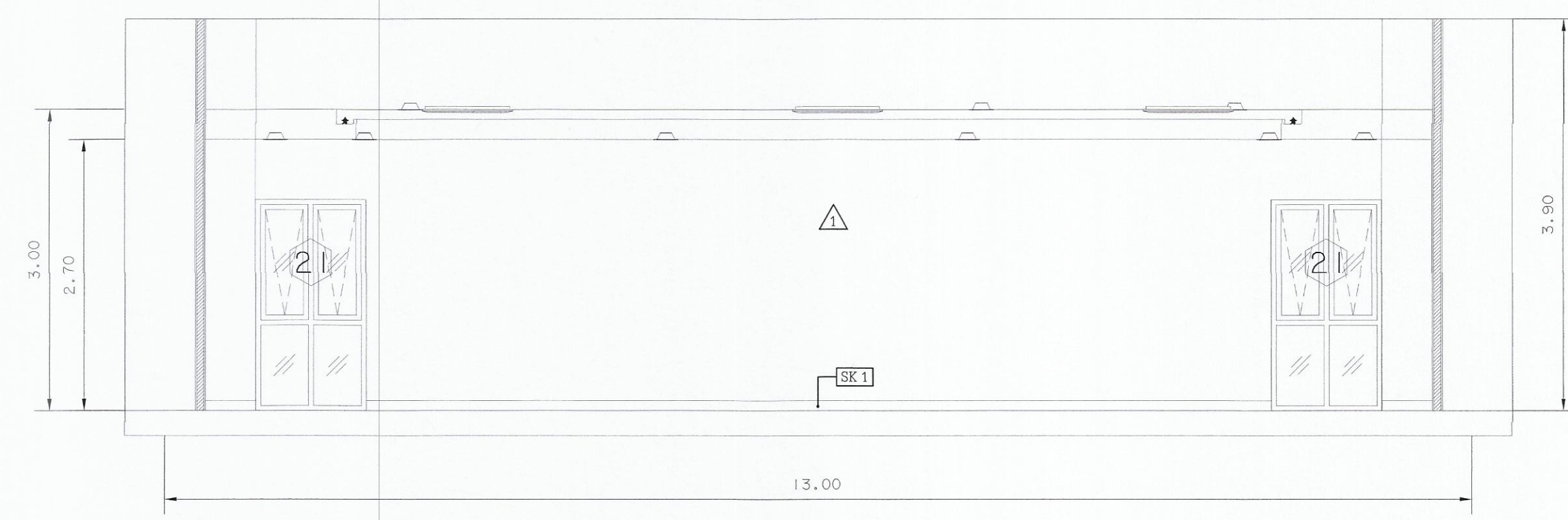

รูปด้าน 4  
มาตราส่วน 1 : 50

แบบรูปด้านห้องเตรียมอาหาร  
มาตราส่วน 1 : 50  
ก่อนการปรับปรุง



มหาวิทยาลัยเทคโนโลยีราชมงคลกรุงเทพ

โครงการปรับปรุงศูนย์กลางการเรียนรู้จรัญ  
ภาคอุตสาหกรรม S-Curve และ New S-Curve  
แขวงทุ่งมหาเมฆ เขตสาทร กรุงเทพมหานคร ๑ งาน

อธิการบดี	ลายเซ็น
รศ. พิชัย จันทรมณี	
รองอธิการบดี	ลายเซ็น
ศ. ศุภธรรม เอเฟื่องฟ้า	
คณะกรรมการจัดทำแบบและรายการงานก่อสร้าง :	ลายเซ็น
นางวิภาดา ชูพงษ์มาศ ประธานกรรมการ	
ศ. สุวัฒน์ คงจินประเสริฐ กรรมการ	
ศ. ทวีวงศ์ อัครเลิศเศรษฐ กรรมการ	
นายอำนาจ น้อยพิทักษ์ กรรมการ	
นางนันทาดี โชติธิดานันท์ กรรมการและเลขานุการ	
คณะกรรมการตรวจรับแบบ	ลายเซ็น
นายวราทิตย์ แก้วพิทยาคม ประธานกรรมการ	
นายทองเพ็ชร พงษ์บุตร กรรมการ	
นางสุจิตต์ ศิริประเสริฐ กรรมการและเลขานุการ	



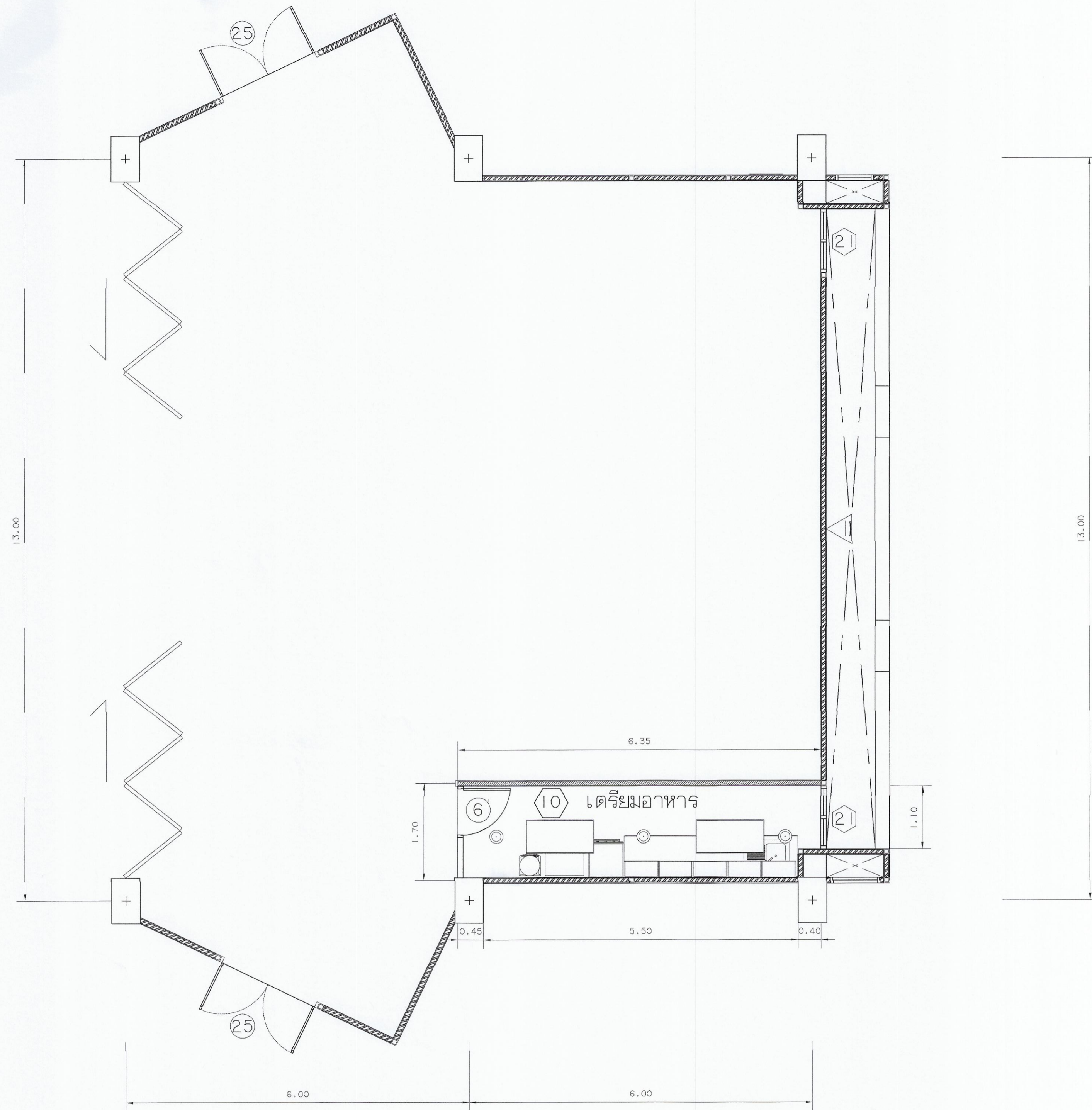

แสดงแบบ	
รูปด้านห้องเตรียมอาหาร (ก่อนการปรับปรุง)	
แสดงแบบ 1 : 50	วัน / เดือน / ปี
แผ่นที่ 142	รวมแผ่น 202



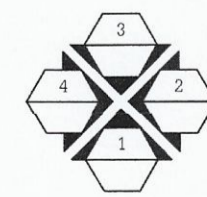

แปลนห้องเตรียมอาหาร (1)  
 มท.ร.ส่วน 1:50  
 หลังการปรับปรุง

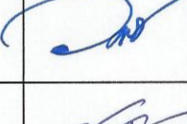

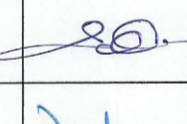
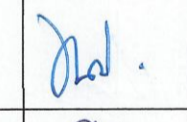
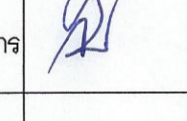
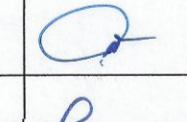
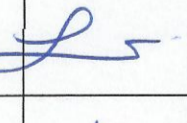
 มหาวิทยาลัยเทคโนโลยีราชมงคลกรุงเทพ	
โครงการปรับปรุงศูนย์กลางการเขียนวิจัย ภาคอุตสาหกรรม S-Curve และ New S-Curve แขวงทุ่งมหาเมฆ เขตสาทร กรุงเทพมหานคร ๑ งาน	
อธิการบดี	ลายเซ็น
ดร.พิชัย จันทรมณี	
รองอธิการบดี	ลายเซ็น
ดร.ศรธรรม เอื้อทานนท์	
คณะกรรมการจัดทำแบบและรายการงานก่อสร้าง :	ลายเซ็น
นางวันดี นุทจนันต์ ประธานกรรมการ	
ดร.สุวิวัฒน์ คงจันทประเสริฐ กรรมการ	
ดร.ทวีศักดิ์ อัครเลิศเศรษฐ กรรมการ	
นายสำนัญ น้อยพิทักษ์ กรรมการ	
นางนิภาณี โยธิตานันท์ กรรมการและเลขานุการ	
คณะกรรมการตรวจรับแบบ	ลายเซ็น
นายวราพงษ์ แก้วพิทยาทม์ ประธานกรรมการ	
นายทองเพชร พนมบุตร กรรมการ	
นางสุวิรัตน์ ศิริประเสริฐ กรรมการและเลขานุการ	
แปลงแบบ แปลนห้องเตรียมอาหาร (หลังการปรับปรุง 1)	
แปลงแบบ 1:50	วัน / เดือน / ปี
แผ่นที่ 143	รวมแผ่น 202



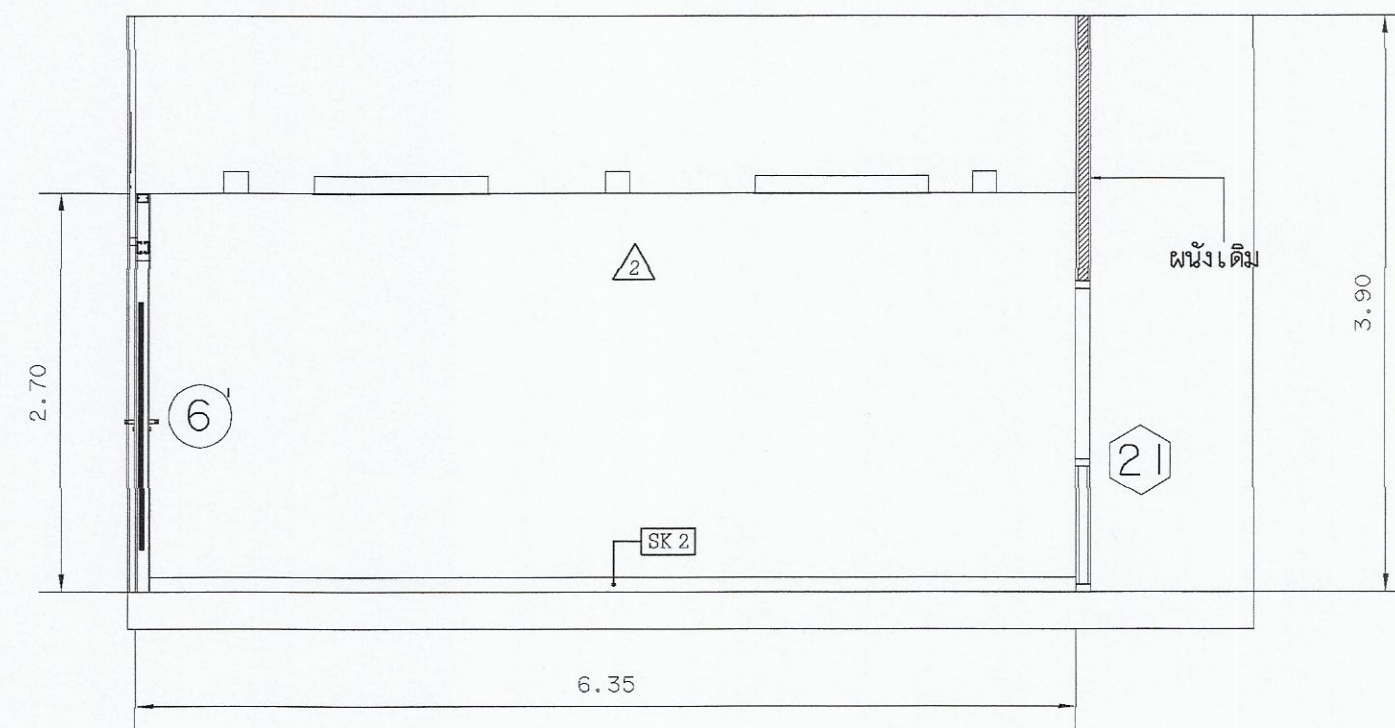

รูปด้าน 1  
มาตราส่วน 1:50

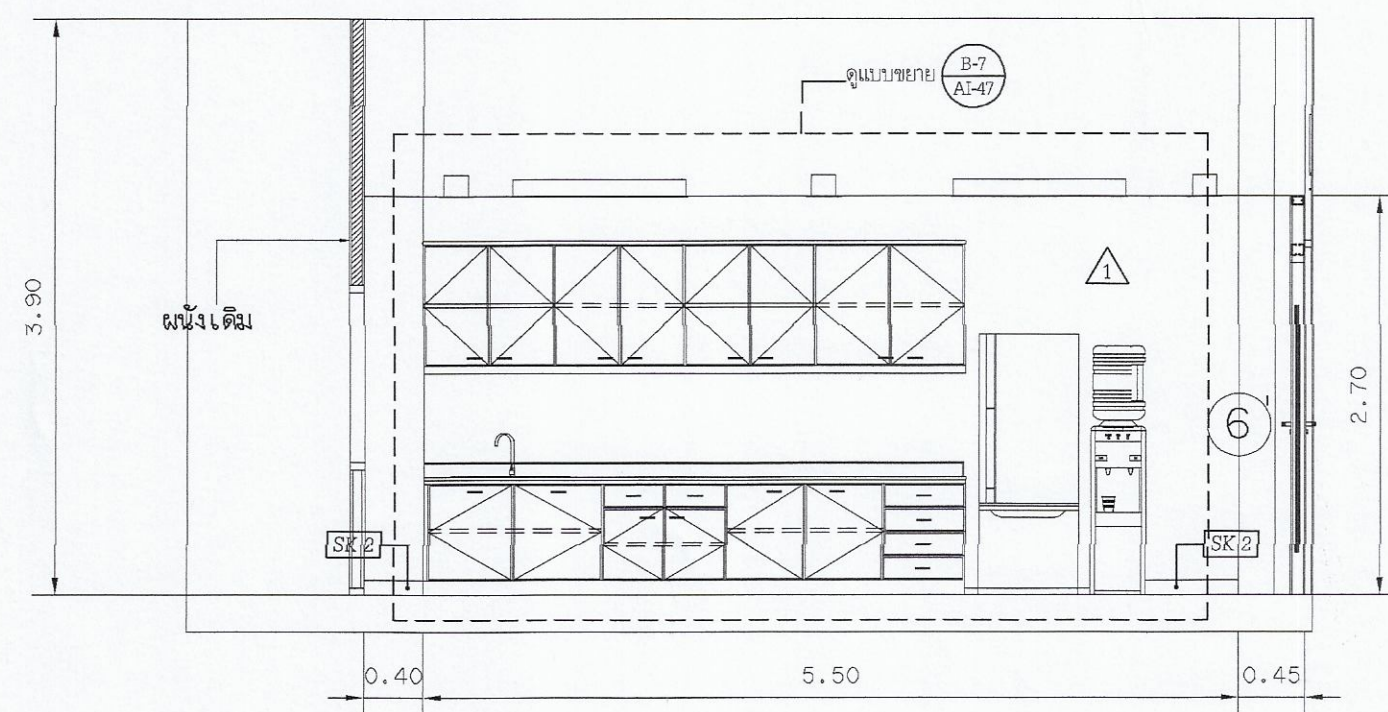

รูปด้าน 3  
มาตราส่วน 1:50

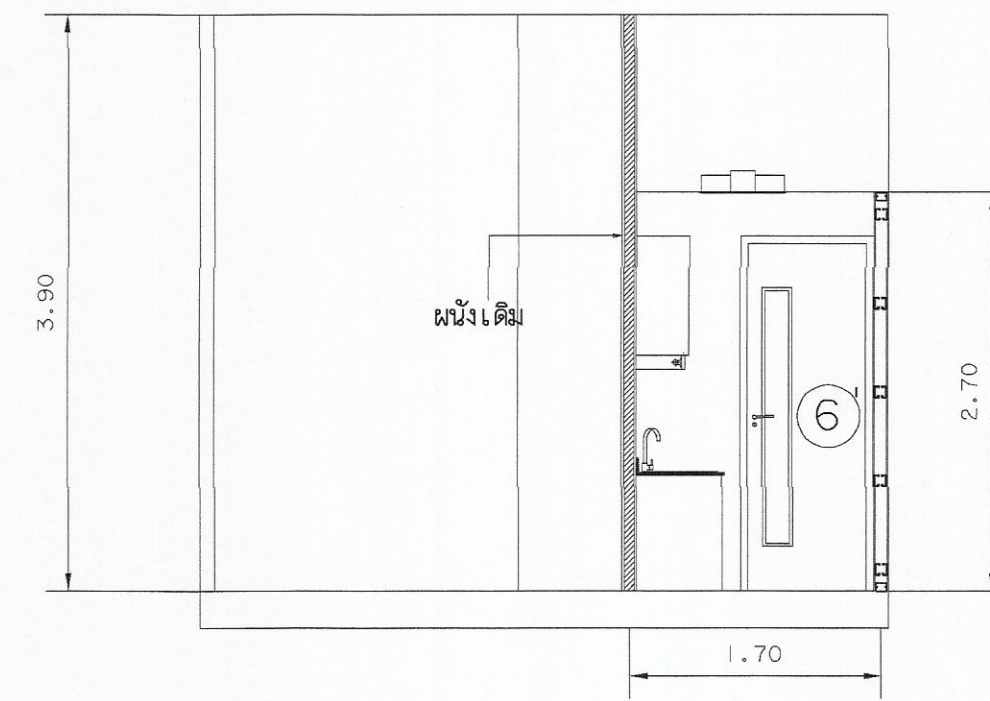

รูปด้าน 2  
มาตราส่วน 1:50

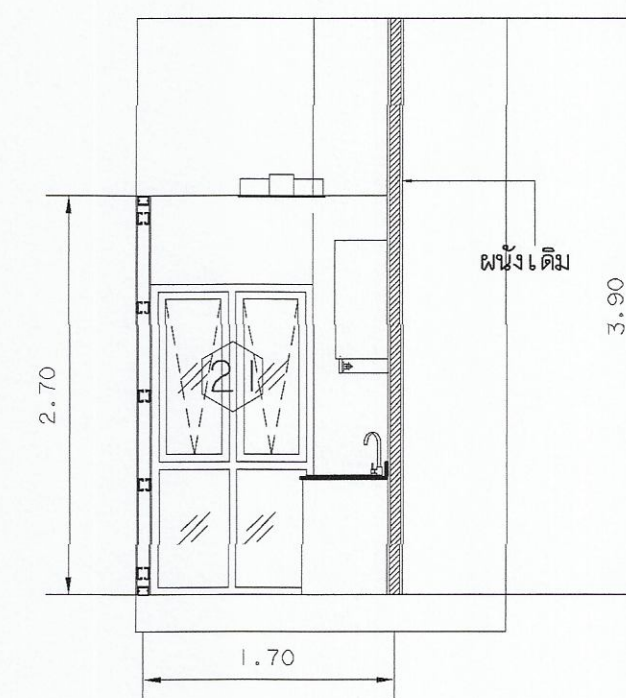

รูปด้าน 4  
มาตราส่วน 1:50

แบบรูปด้านห้องเตรียมอาหาร  
มาตราส่วน 1:50

หลังการปรับปรุง



มหาวิทยาลัยเทคโนโลยีราชมงคลกรุงเทพ

โครงการปรับปรุงศูนย์กลางการเขียนวิจัยและ  
ภาคอุตสาหกรรม S-Curve และ New S-Curve  
แขวงทุ่งมหาเมฆ เขตสาทร กรุงเทพมหานคร ๑ งาน

อธิการบดี	ลายเซ็น
จ.จิตชัย จันทรมณี	
รองอธิการบดี	ลายเซ็น
ศ.ศศอรุณ เอพิทานนท์	
คณะกรรมการจัดทำแบบและรายการงานก่อสร้าง :	ลายเซ็น
นางวิไล นุชจเนตต์ ประธานกรรมการ	
ศ.สุวิวัฒน์ คงจันประเสริฐ กรรมการ	
ศ.ทวิวงศ์ อังเจตเสงู กรรมการ	
นายอำนาจ นัยสิทธิ์ กรรมการ	
นางนิภาณี โชติสินันท์ กรรมการและเลขานุการ	
คณะกรรมการตรวจรับแบบ	ลายเซ็น
นายวราพันธ์ แก้วพิชัยภรณ์ ประธานกรรมการ	
นายทองเ็นทร พนมบุตร กรรมการ	
นางสุจิตันต์ ศิริประเสริฐ กรรมการและเลขานุการ	

แสดงแบบ	
รูปด้านห้องเตรียมอาหาร (หลังการปรับปรุง)	
แสดงแบบ 1:50	วัน / เดือน / ปี
แผ่นที่ 144	รวมแผ่น 202



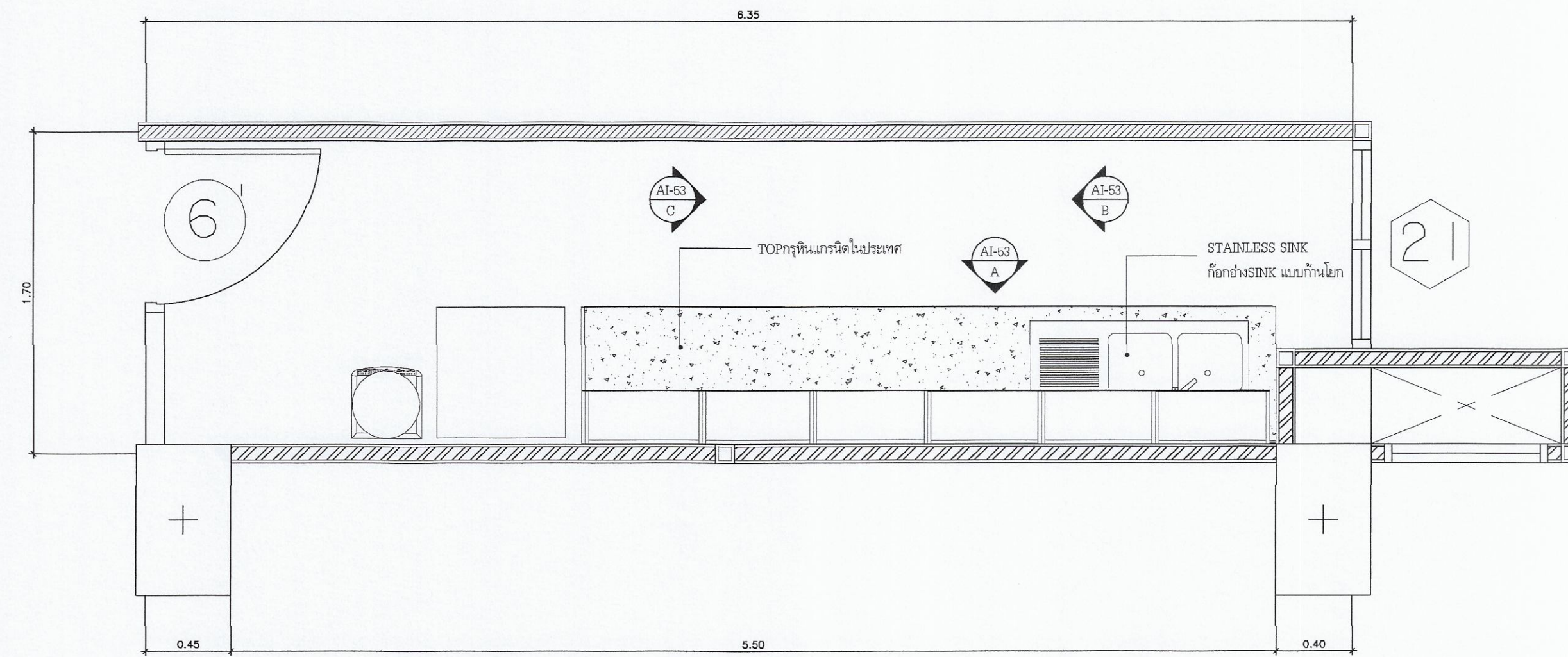

B-4  
AI-47  
แบบขยายเคาน์เตอร์ห้องเตรียมอาหาร  
มาตรฐาน 1 : 50

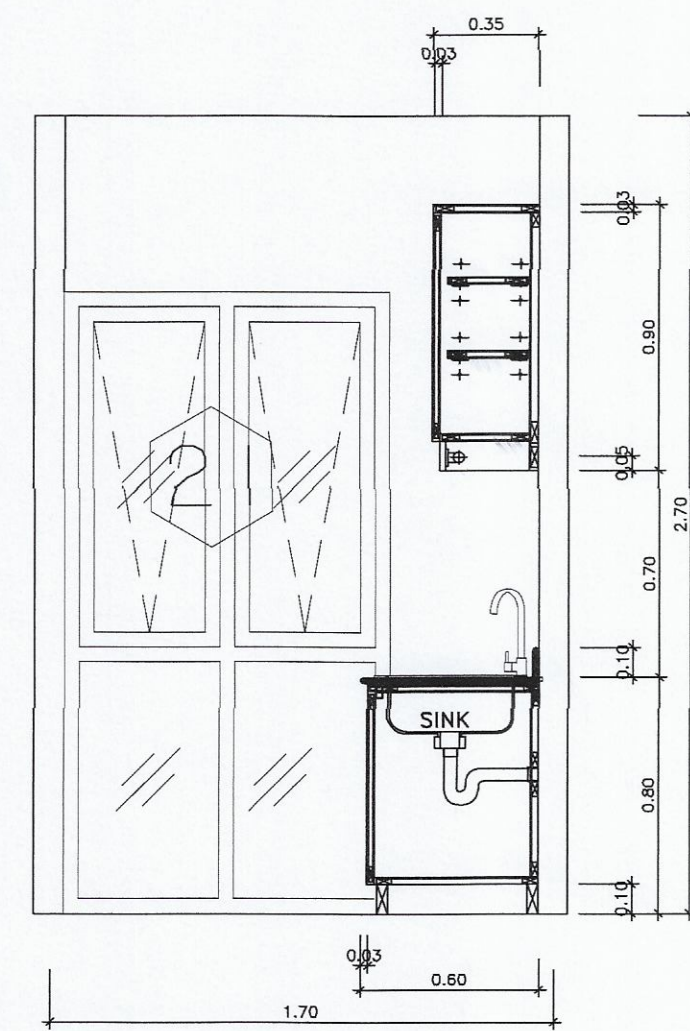

2  
AI-53  
รูปด้าน C  
มาตรฐาน 1 : 25

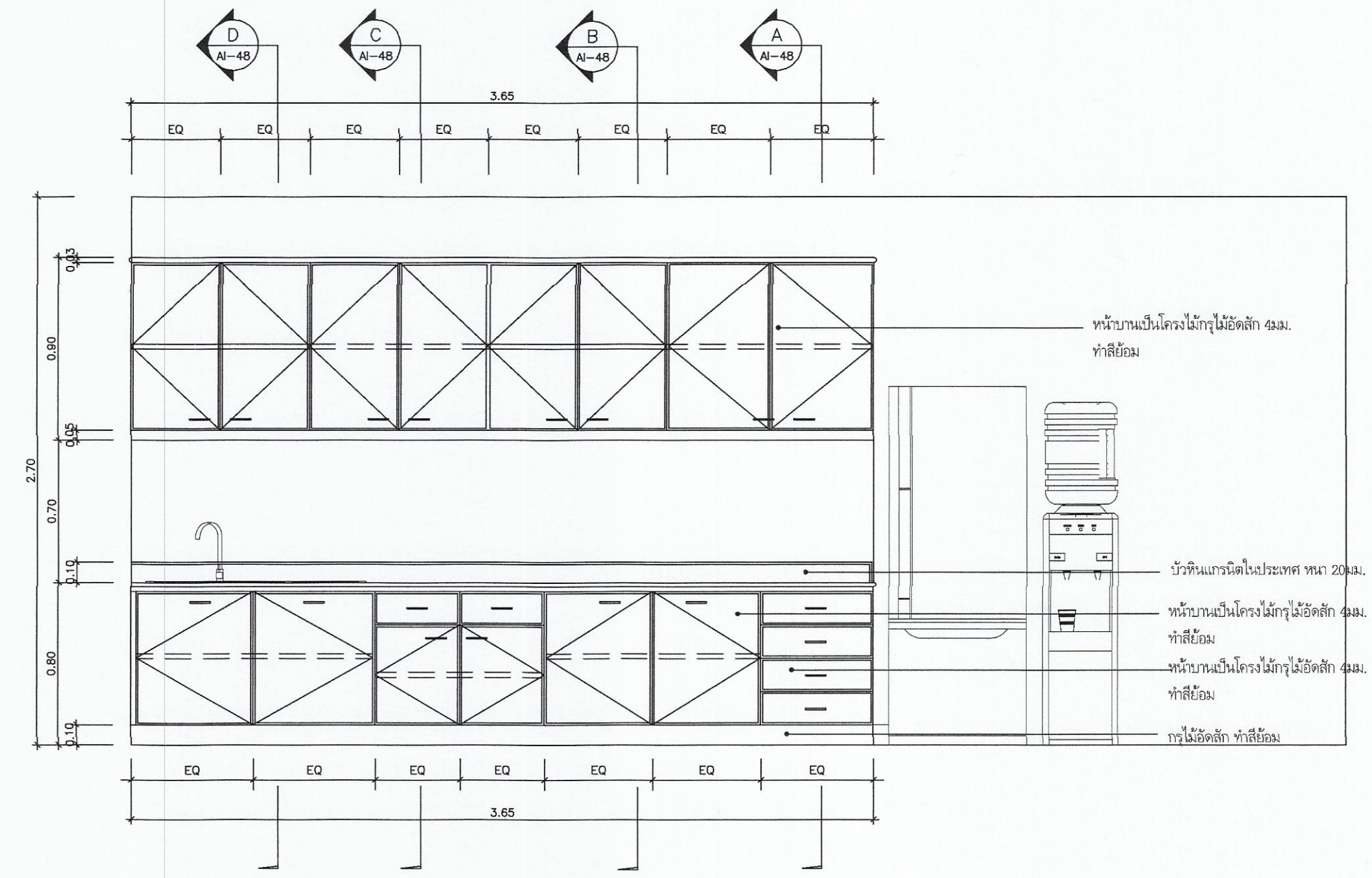

1  
AI-53  
รูปด้าน A  
มาตรฐาน 1 : 25

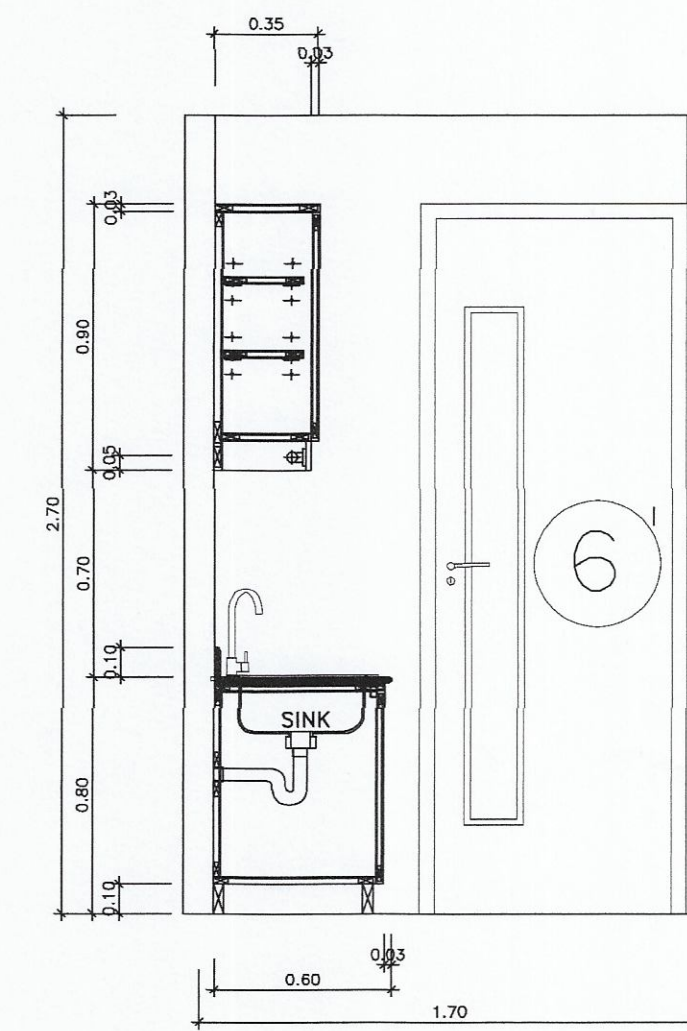

3  
AI-53  
รูปด้าน B  
มาตรฐาน 1 : 25



มหาวิทยาลัยเทคโนโลยีราชมงคลกรุงเทพ

โครงการปรับปรุงศูนย์กลางการเรียนรู้วิจัย  
ภาคอุตสาหกรรม S-Curve และ New S-Curve  
แขวงทุ่งมหาเมฆ เขตสาทร กรุงเทพมหานคร ๑ งาน

อธิการบดี	ลายเซ็น
รศ. จิรัช จันทะมี	
รองอธิการบดี	ลายเซ็น
ผศ. ศุภกรณ์ เอพิภานนท์	
คณะกรรมการจัดทำแบบและรายการงานก่อสร้าง :	ลายเซ็น
นางวิไล หุนพจน์ภาค ประธานกรรมการ	
ผศ. สุวัฒน์ คงรัตน์ประเสริฐ กรรมการ	
ผ. ทวีวงศ์ อัจฉริยะเศรษฐ์ กรรมการ	
นายอำนาจ น้อยพิทักษ์ กรรมการ	
นางนิภาณี โชติลาภานันท์ กรรมการและเลขานุการ	
คณะกรรมการตรวจรับแบบ	ลายเซ็น
นายวาทัน แก้วพิทยานนท์ ประธานกรรมการ	
นายทองเพชร พงษ์บุตร กรรมการ	
นางสุวิรัตน์ ศิริประเสริฐ กรรมการและเลขานุการ	

แสดงแบบ

แบบขยายเคาน์เตอร์  
ห้องเตรียมอาหาร

แสดงแบบ 1 : 25	วัน / เดือน / ปี
แผ่นที่ 145	รวมแผ่น 202



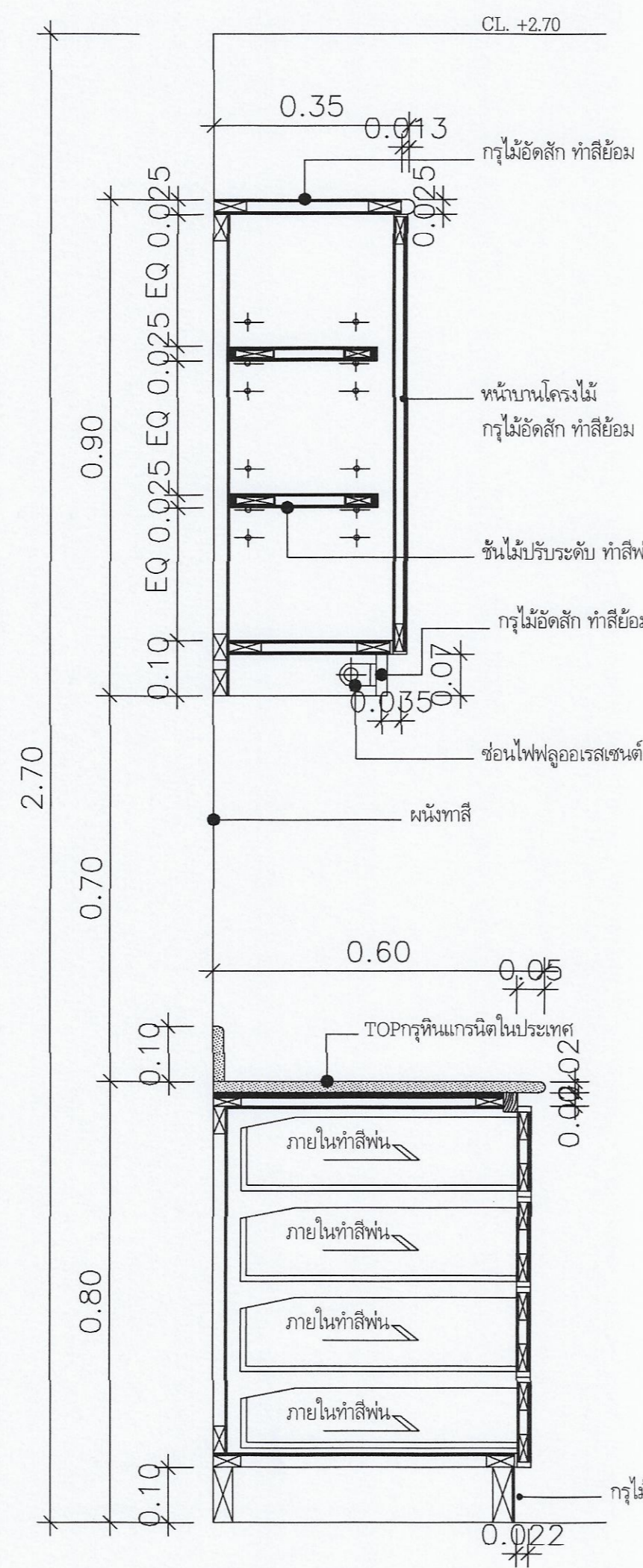

1 รูปตัด A  
ขนาดส่วน 1 : 10

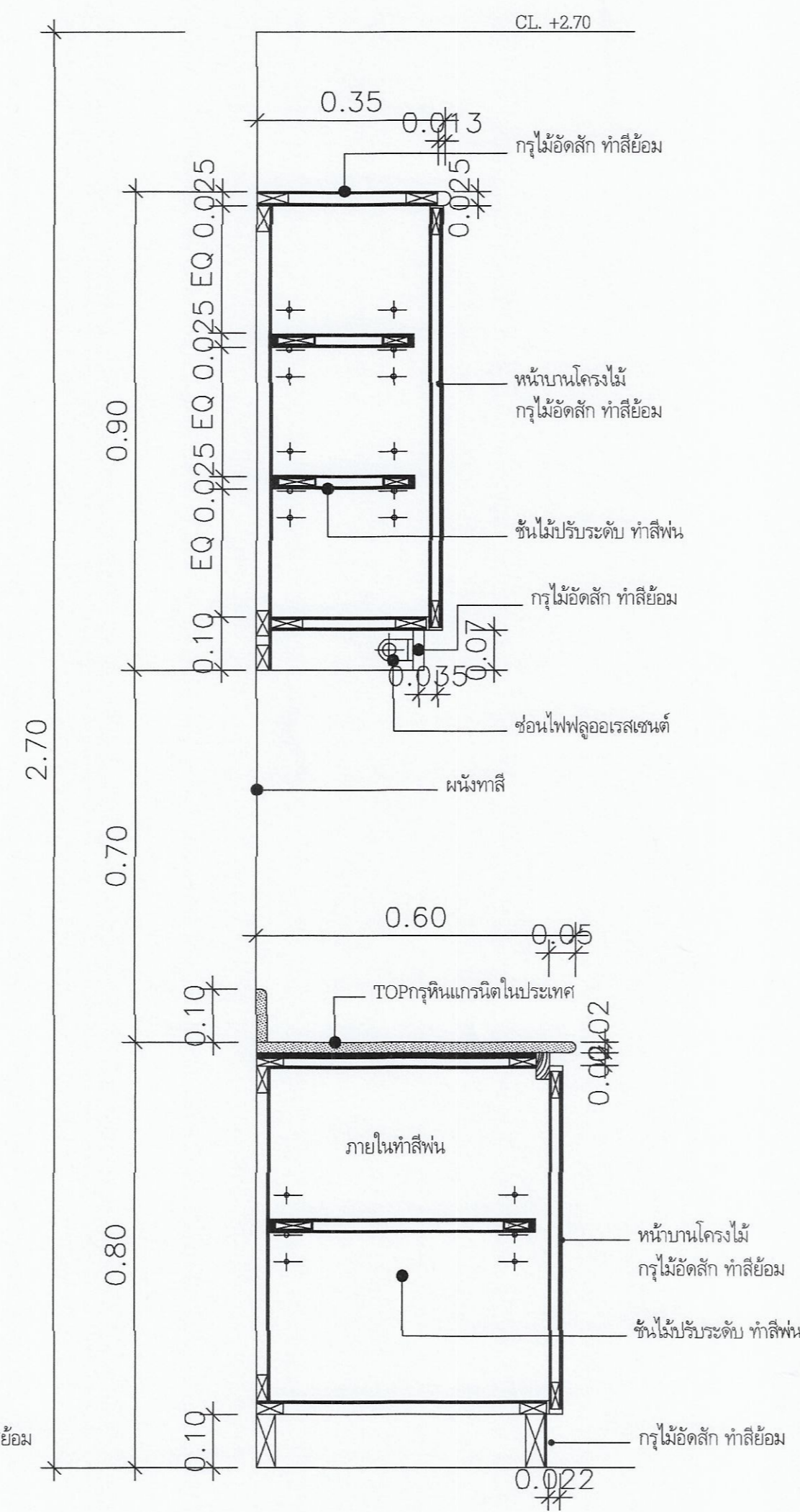

2 รูปตัด B  
ขนาดส่วน 1 : 10

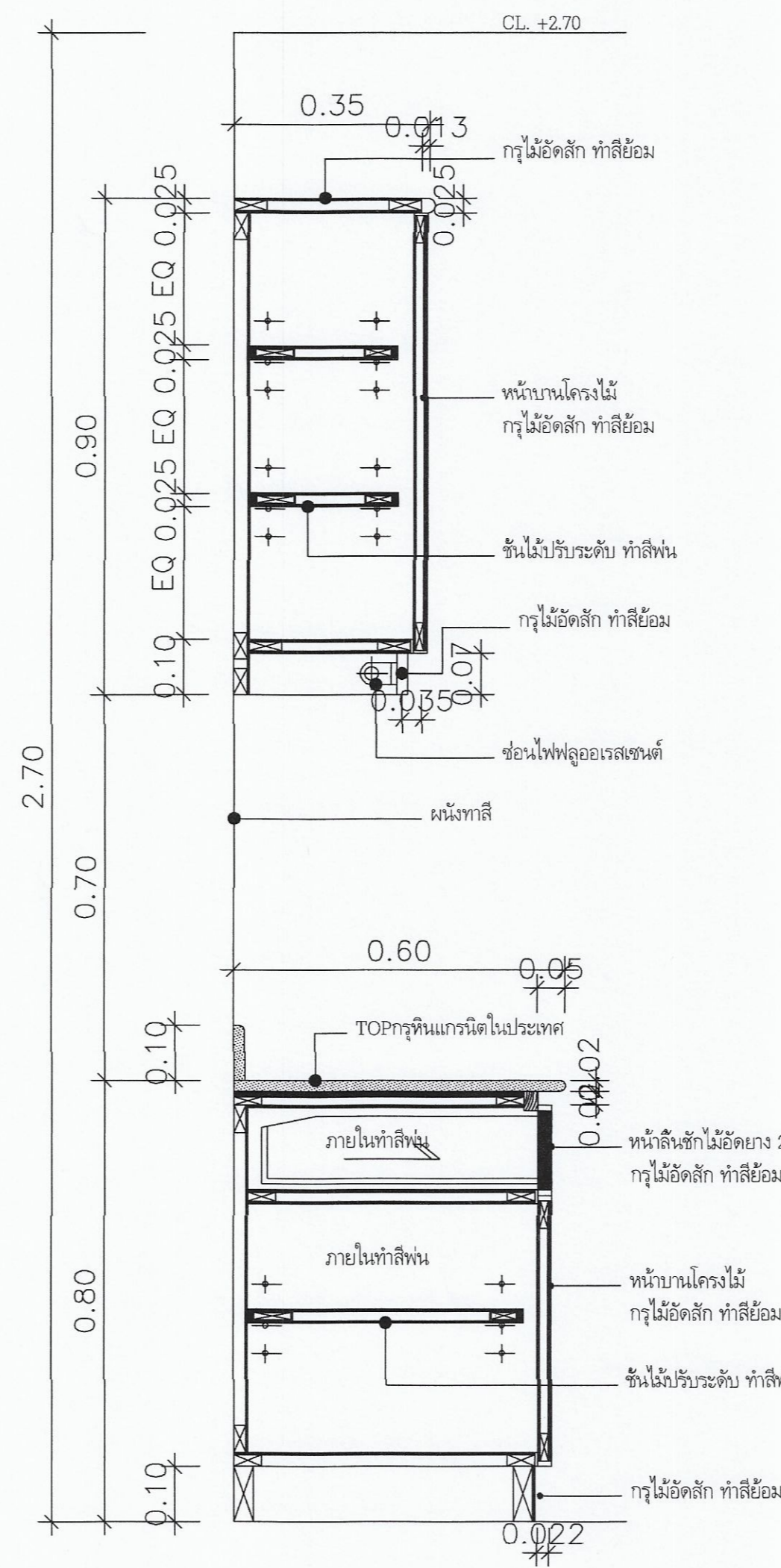

3 รูปตัด C  
ขนาดส่วน 1 : 10

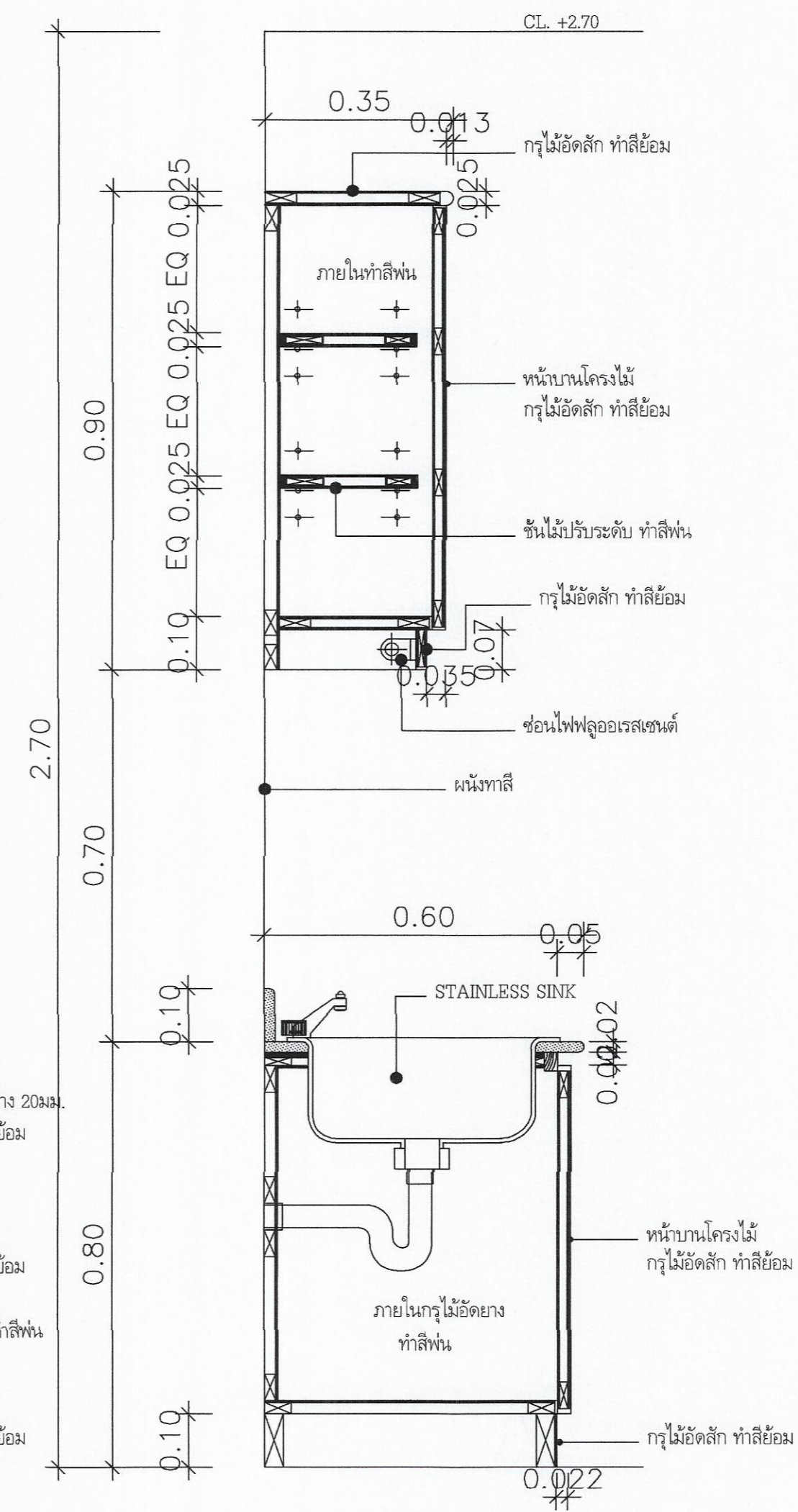

4 รูปตัด D  
ขนาดส่วน 1 : 10



มหาวิทยาลัยเทคโนโลยีราชมงคลกรุงเทพ

โครงการปรับปรุงศูนย์กลางการเรียนรู้จรรยาบรรณ  
ภาคอุตสาหกรรม S-Curve และ New S-Curve  
แขวงทุ่งมหาเมฆ เขตสาทร กรุงเทพมหานคร ๑ งาน

อธิการบดี	ลายเซ็น
รศ.จิตชัย จันทะมณี	
รองอธิการบดี	ลายเซ็น
ศ.ศดร.จรัมพร เกตุพานนท์	
คณะกรรมการจัดทำแบบและรายการงานก่อสร้าง :	ลายเซ็น
นางวันดี ขุนพันธ์ภาค ประธานกรรมการ	
ศ.สุวิวัฒน์ วัฒนประเสริฐ กรรมการ	
ศ.ทวิวงษ์ อังเดศไชยเศรษฐ กรรมการ	
นายชานนชัย น้อยดี กรรมการ	
นางนิภาวดี โชติสินานนท์ กรรมการและเลขานุการ	
คณะกรรมการตรวจรับแบบ	ลายเซ็น
นายวราทิตย์ แก้วพิทยานนท์ ประธานกรรมการ	
นายทองเพชร พลบุตร กรรมการ	
นางสุวิวัฒน์ ศิริประเสริฐ กรรมการและเลขานุการ	

แสดงแบบ	
รูปตัดเคาน์เตอร์ ห้องเตรียมอาหาร	
แสดงแบบ 1 : 10	วัน / เดือน / ปี
แผ่นที่ 146	รวมแผ่น 202



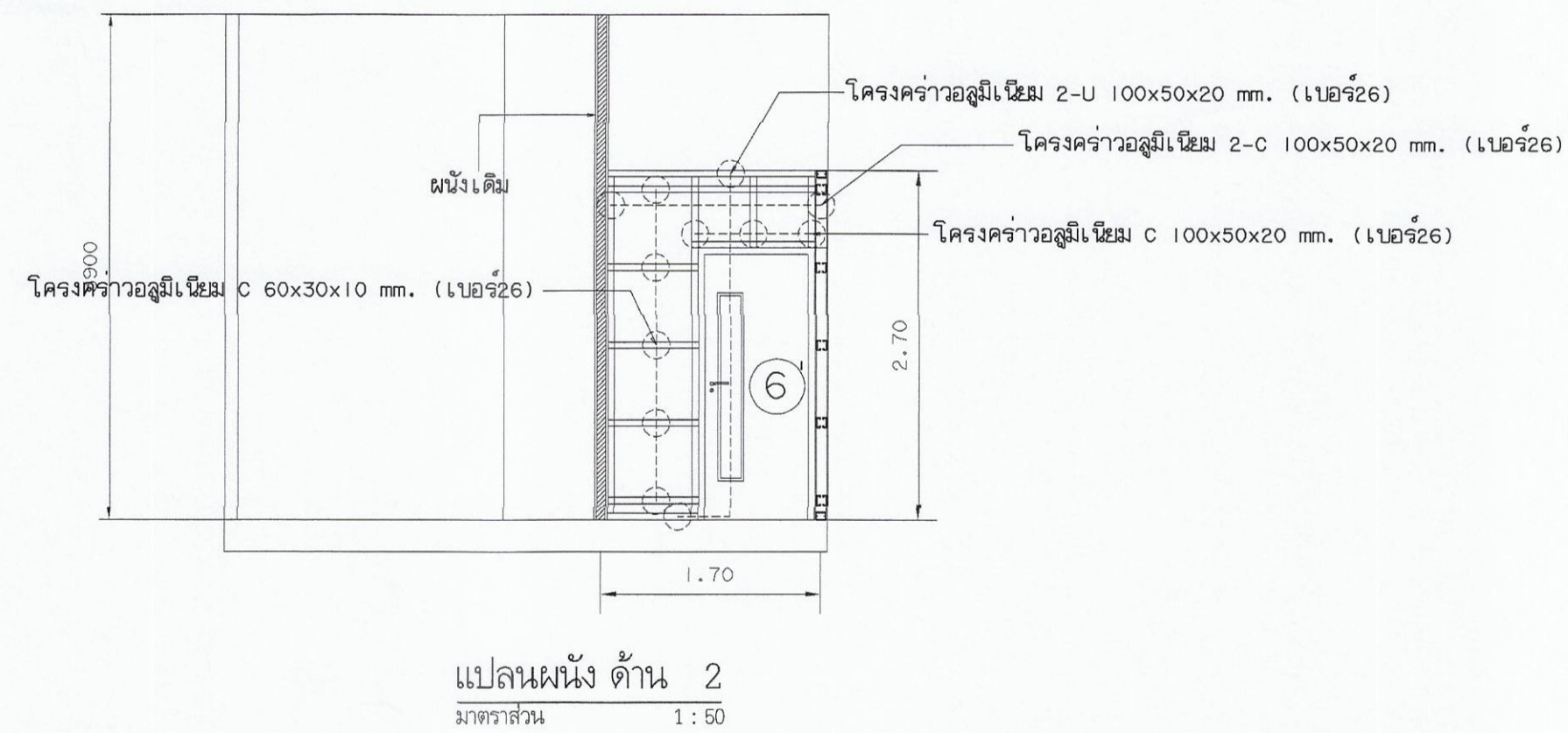
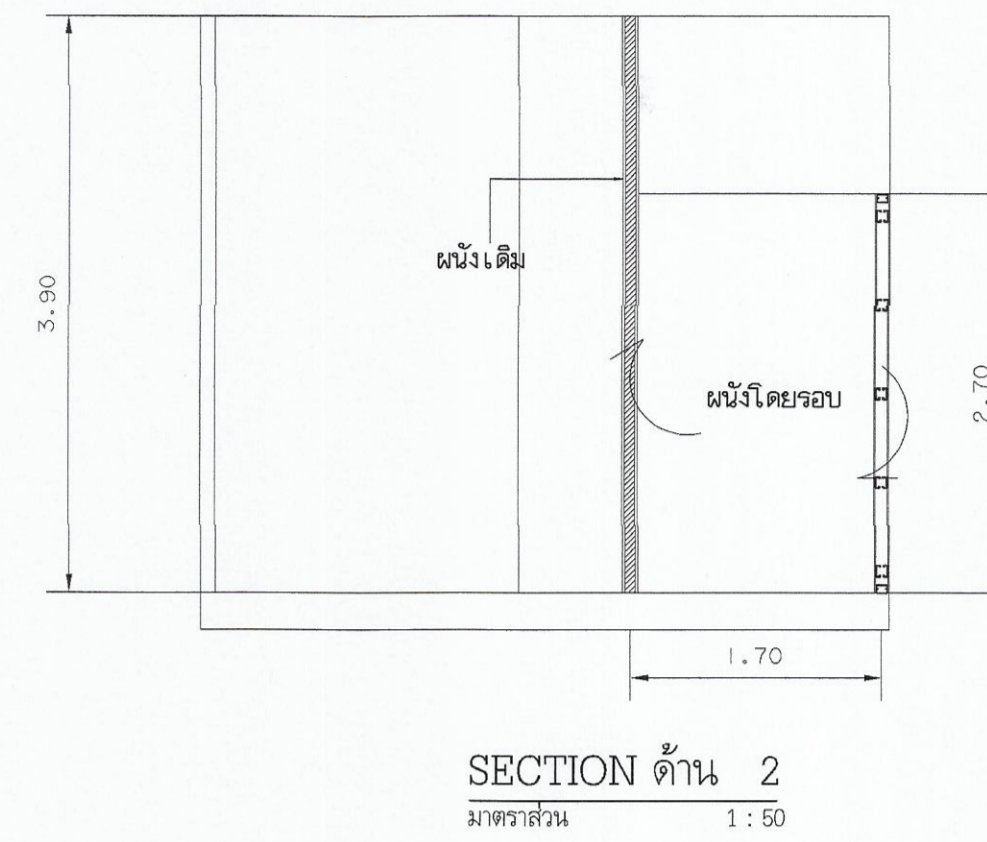
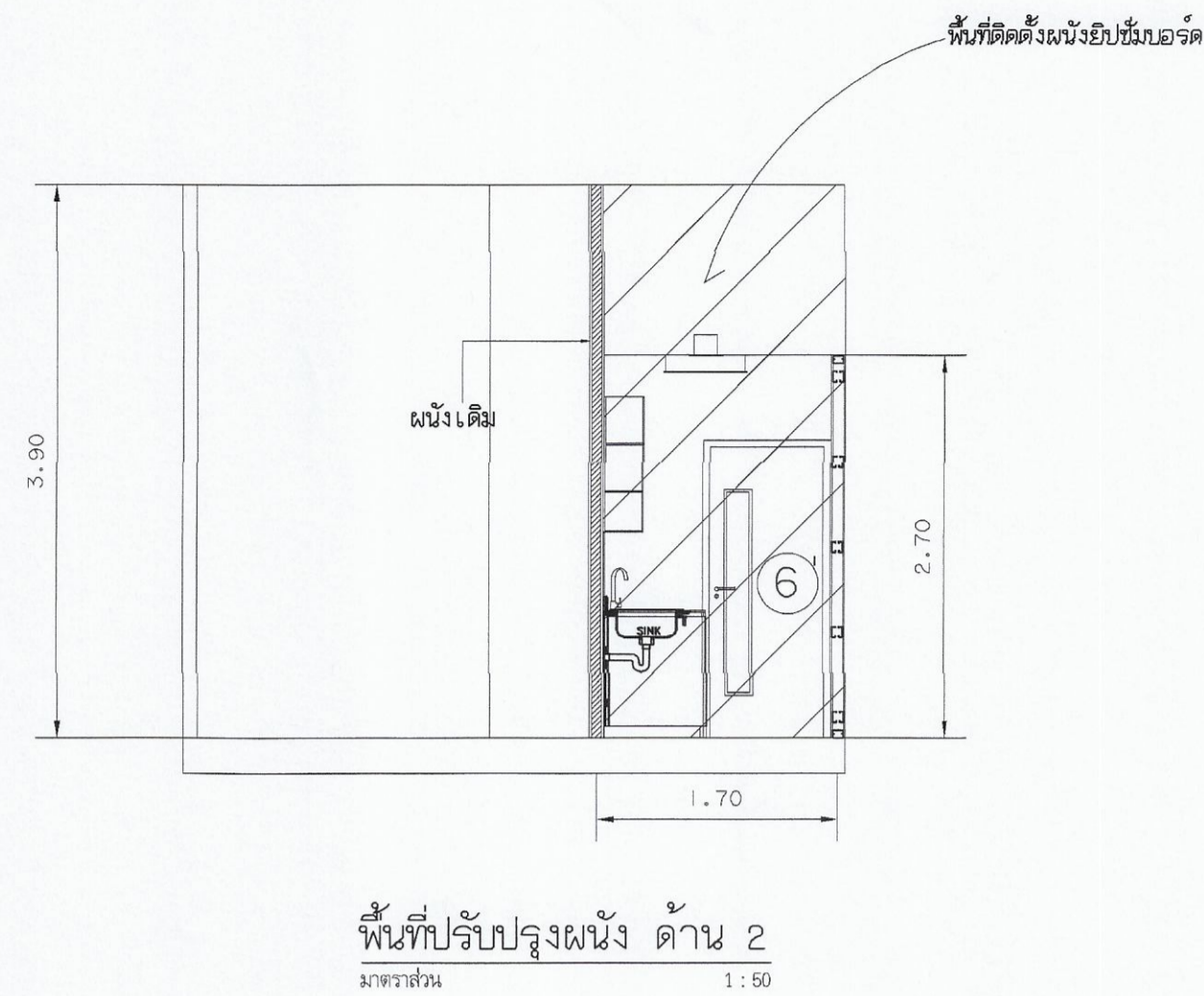

แปลนผนังห้องเตรียมอาหาร  
มาตราส่วน 1:50  
หลังการปรับปรุง



มหาวิทยาลัยเทคโนโลยีราชมงคลกรุงเทพ

โครงการปรับปรุงศูนย์กลางการเรียนรู้จรัญ  
ภาคอุตสาหกรรม S-Curve และ New S-Curve  
แขวงทุ่งมหาเมฆ เขตสาทร กรุงเทพมหานคร ๑ งาน

อธิการบดี	ลายเซ็น
รศ. พิชัย จันทรมณี	
รองอธิการบดี	ลายเซ็น
ผศ. ศุภธรรม เอศพานนท์	
คณะกรรมการจัดทำแบบและรายการงานก่อสร้าง :	ลายเซ็น
นางวิไล พูนพุ่มาค ประธานกรรมการ	
ผศ. สุวัฒน์ คงขันประเสริฐ กรรมการ	
ผศ. ทวีวงศ์ อัครเสิดเศรษฐ์ กรรมการ	
นายอำนาจ น้อยพิทักษ์ กรรมการ	
นางนันทิ โยธิตานนท์ กรรมการและเลขานุการ	
คณะกรรมการตรวจรับแบบ	ลายเซ็น
นายวาทัน แก้วพิทยานนท์ ประธานกรรมการ	
นายทองเขียว พงษ์บุตร กรรมการ	
นางสุวิรัตน์ ศิริสุประเสริฐ กรรมการและเลขานุการ	

แสดงแบบ	
แปลนผนังห้องเตรียมอาหาร แบบผนังกันห้อง (แผ่นที่ 1)	
แสดงแบบ 1:50	วัน / เดือน / ปี
แผ่นที่ 147	รวมแผ่น 202



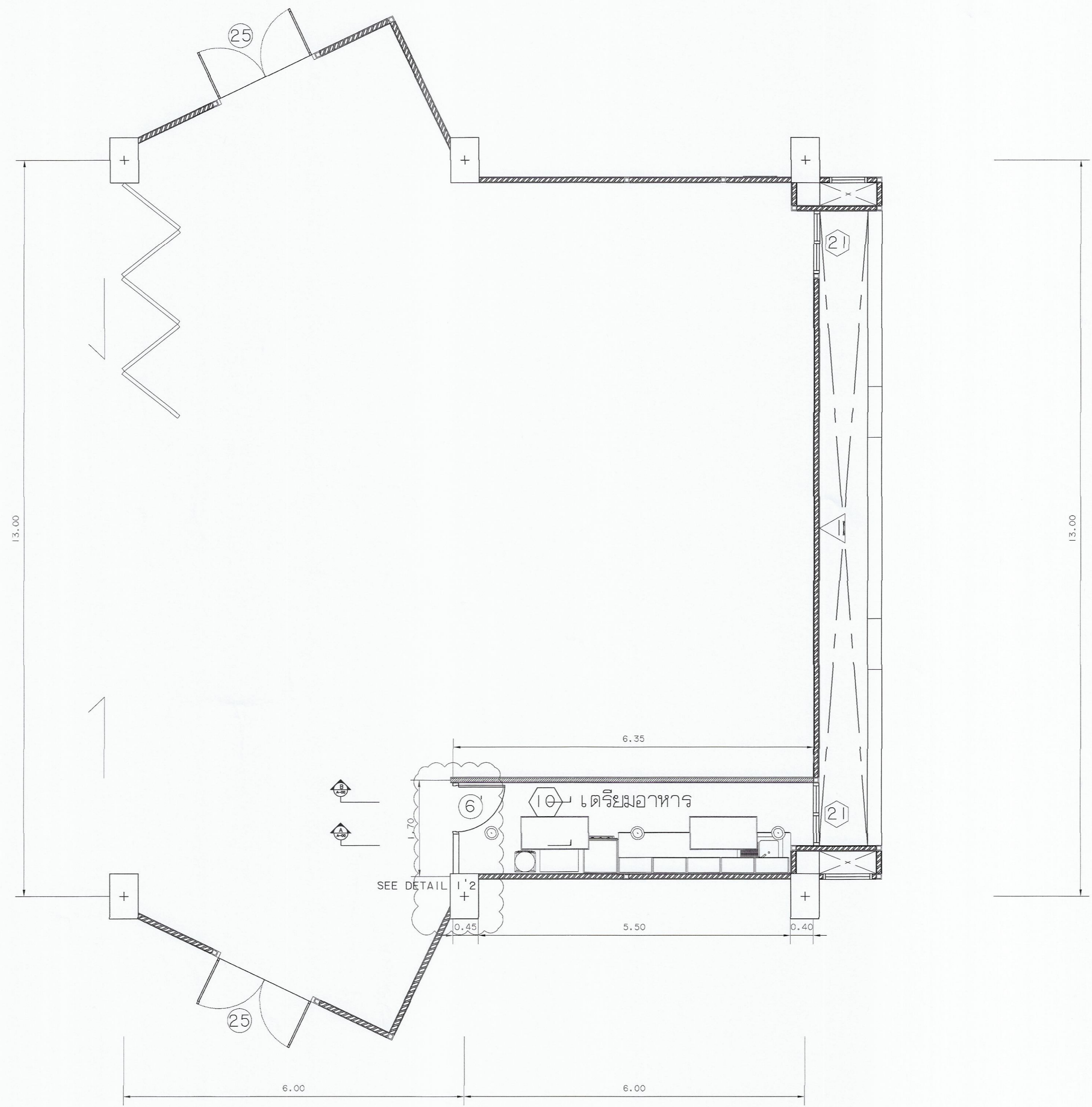

แปลนห้องเตรียมอาหาร (2)  
 มาตรฐาน  
 หลังการปรับปรุง  
 1:50

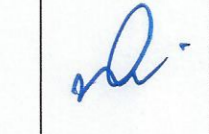
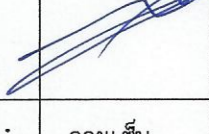
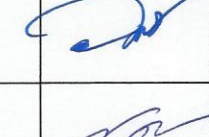
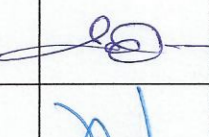
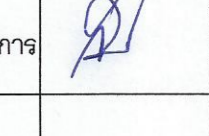
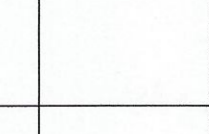
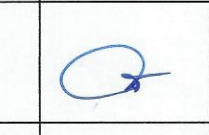
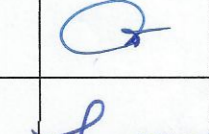
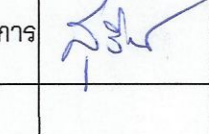
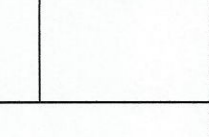

หมายเหตุ : 1. แบบขยายการติดตั้ง ประตูบานเปิดเดี่ยว วงกบไม้เนื้อแข็ง  
 ดูรายละเอียด ตามแบบ แผ่นที่ 78

 มหาวิทยาลัยเทคโนโลยีราชมงคลกรุงเทพ	
โครงการปรับปรุงศูนย์กลางการเชื่อมตู้จักรเย็บผ้าอุตสาหกรรม S-Curve และ New S-Curve แขวงทุ่งมหาเมฆ เขตสาทร กรุงเทพมหานคร ๑ งาน	
อธิการบดี	ลายเซ็น
รศ. พิชัย จันทพันธ์	
รองอธิการบดี	ลายเซ็น
ผศ. ศุภธรรม เอื้อพานนท์	
คณะกรรมการจัดทำแบบและรายการงานก่อสร้าง :	ลายเซ็น
นางวันดี พูนพจน์าศ ประสานกรรมการ	
ผศ. สุวัฒน์ คงรัตน์ประเสริฐ กรรมการ	
ผศ. พวิงค์ อัครเสด็จสรุ กรรมการ	
นายอำนาจ น้อยพิทักษ์ กรรมการ	
นางนิภาภรณ์ โชติดีสินนท์ กรรมการและเลขานุการ	
คณะกรรมการตรวจรับแบบ	ลายเซ็น
นายวราพันธ์ แก้วพิทยานนท์ ประธานกรรมการ	
นายทองเพียร พงษ์บุตร กรรมการ	
นางสุวิรัตน์ ศิริประเสริฐ กรรมการและเลขานุการ	
<b>แสดงแบบ</b>  แปลนห้องเตรียมอาหาร (หลังการปรับปรุง 2)	
แสดงแบบ 1:50	วัน / เดือน / ปี
แผ่นที่ 148	รวมแผ่น 202



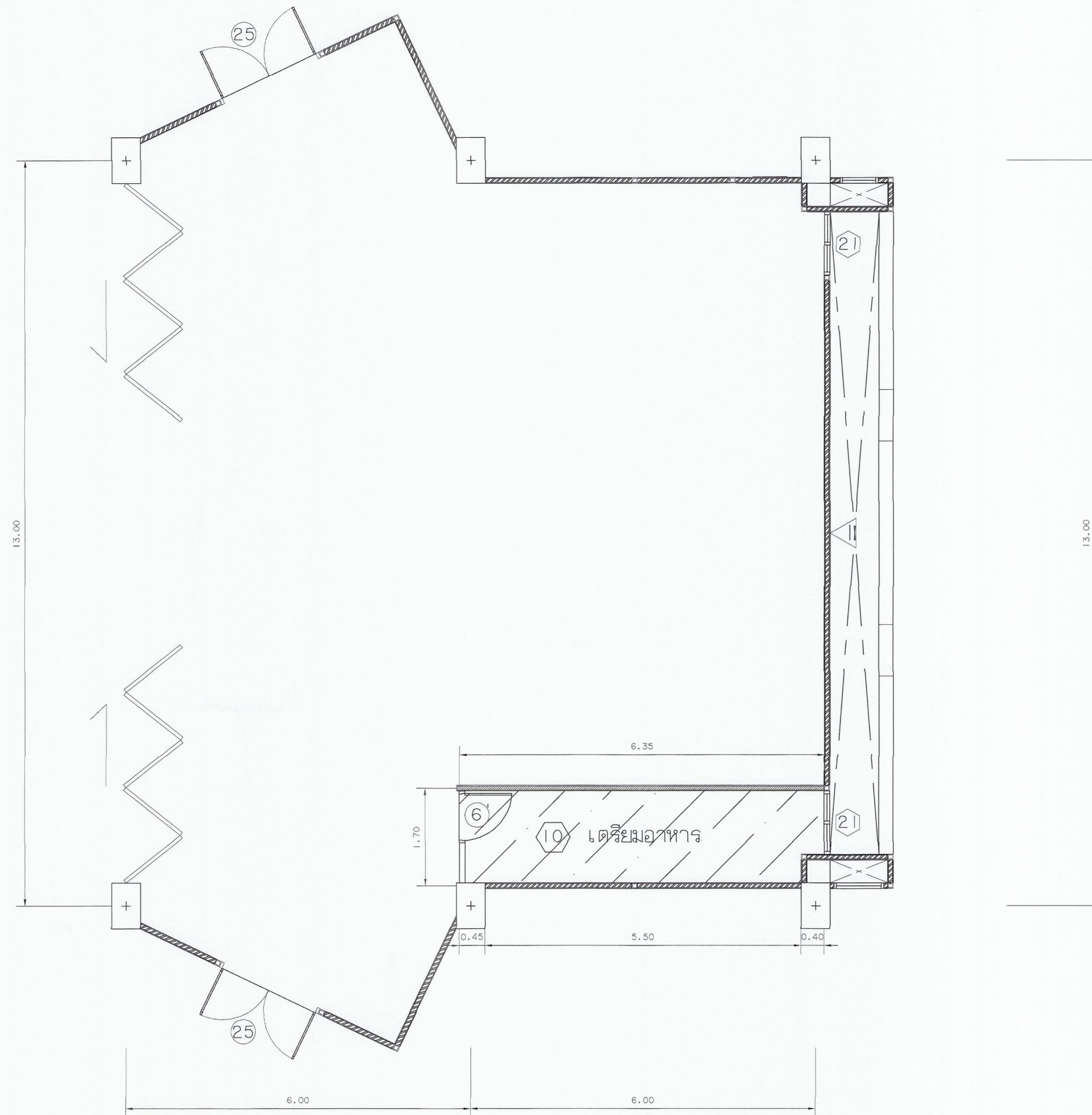

แปลนห้องเตรียมอาหาร  
 มาตรฐาน 1:50

หลังการปรับปรุง

สัญลักษณ์ และรายการ

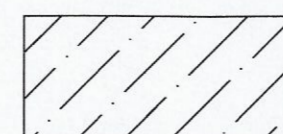

- พื้นที่รีโนเวทเดิม
- งานติดตั้งฝ้าเพดานของใหม่
- งานทาสี



มหาวิทยาลัยเทคโนโลยีราชมงคลกรุงเทพ  
 โครงการปรับปรุงศูนย์กลางการเรียนรู้อัจฉริยะ  
 ภาคอุตสาหกรรม S-Curve และ New S-Curve  
 แขวงทุ่งมหาเมฆ เขตสาทร กรุงเทพมหานคร ๑๐ งาน

อธิการบดี	ลายเซ็น
รศ. พิชัย จันทรมณี	
รองอธิการบดี	ลายเซ็น
ศ. ศุภธรรม เอภาพานนท์	
คณะกรรมการจัดทำแบบและรายการงานก่อสร้าง :	ลายเซ็น
นางวันดี พูลหงส์ภาค ประธานกรรมการ	
ศ. สุวัฒน์ คงอินทร์ประเสริฐ กรรมการ	
ศ. พวิรงค์ อัครเสิศเสถียร กรรมการ	
นายอำนาจ น้อยพิทักษ์ กรรมการ	
นางวิภาดา โยธิตานนท์ กรรมการและเลขานุการ	
คณะกรรมการตรวจรับแบบ	ลายเซ็น
นายวราพงษ์ แก้วพิชญานนท์ ประธานกรรมการ	
นายทองเพ็ชร พนมบุตร กรรมการ	
นางสุรัตน์ ศิษุประเสริฐ กรรมการและเลขานุการ	

แสดงแบบ	
แปลนห้องเตรียมอาหาร (ปรับปรุงฝ้าเพดาน)	
แสดงแบบ 1:50	วัน / เดือน / ปี
แผ่นที่ 149	รวมแผ่น 202



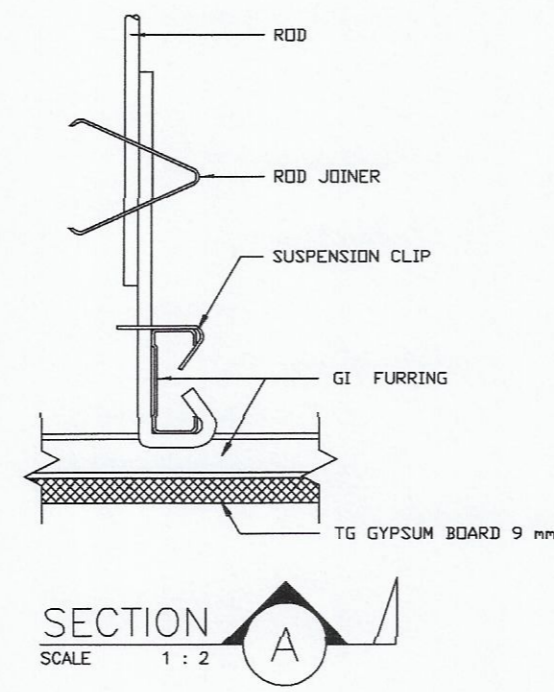

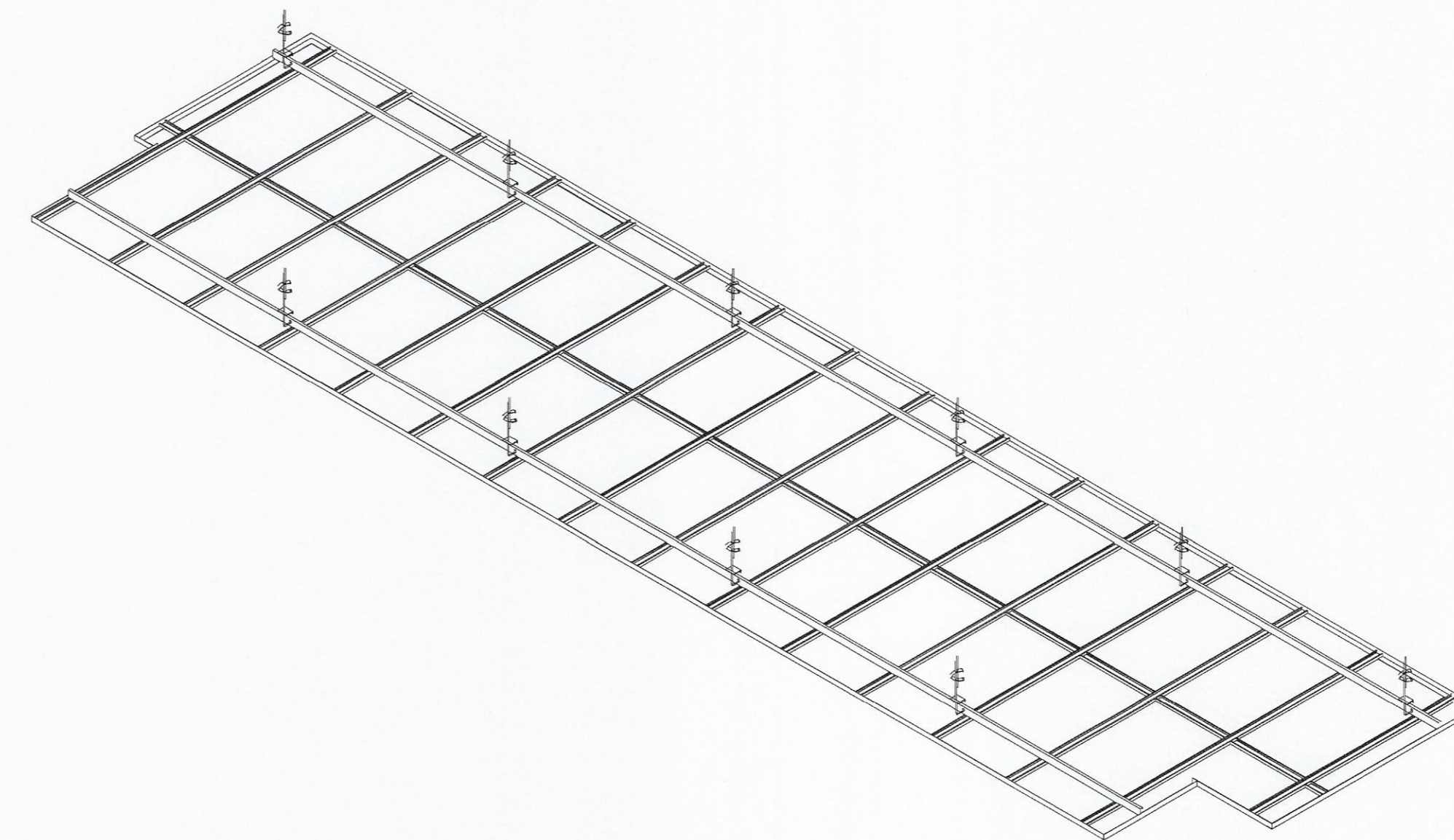
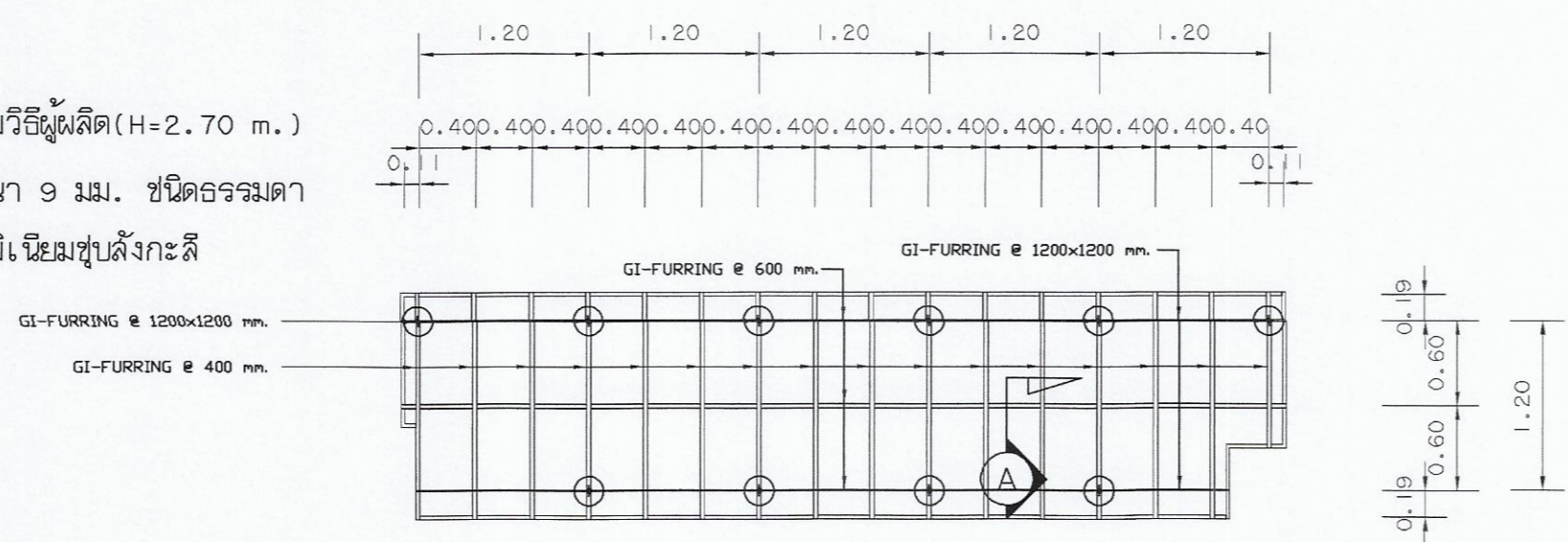

ติดตั้งตามกรรมวิธีผู้ผลิต (H=2.70 m.)  
ฝ้าฉาบเรียบหนา 9 มม. ชนิดธรรมดา  
โครงคร่าวอลูมิเนียมรูปตั้กาะดี

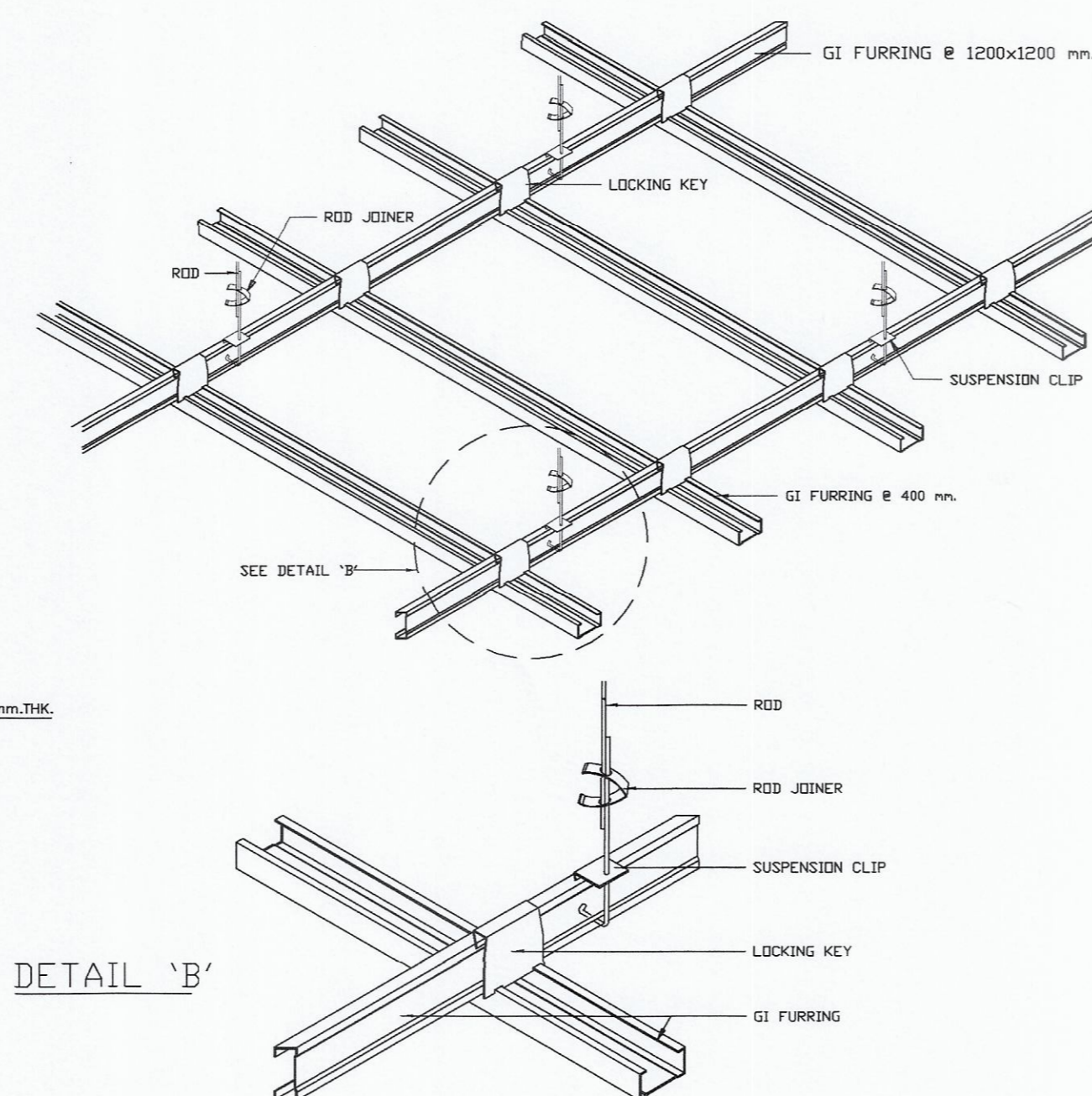
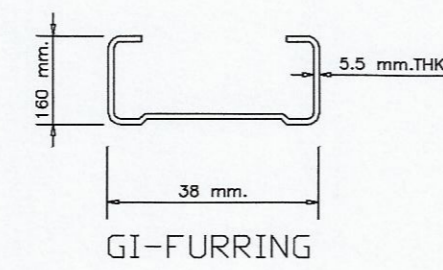

ฝ้าเพดานยิปซัมบอร์ดหนา 9 มม. โครงคร่าว  
อลูมิเนียมรูปตั้กาะดี @ 0.40x0.60 ม.

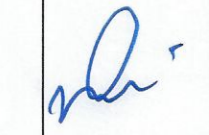
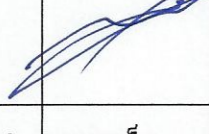
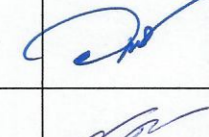
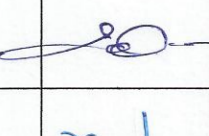
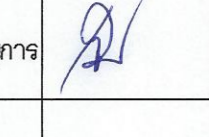
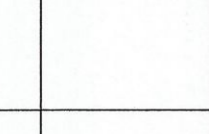
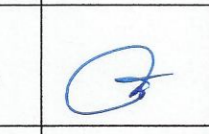
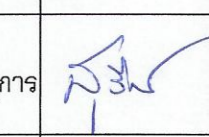
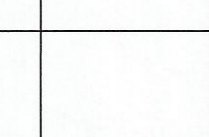
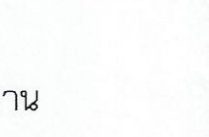

 มหาวิทยาลัยเทคโนโลยีราชมงคลกรุงเทพ	
โครงการปรับปรุงศูนย์กลางการเขียนวิจัย ภาคอุตสาหกรรม S-Curve และ New S-Curve แขวงทุ่งมหาเมฆ เขตสาทร กรุงเทพมหานคร ๑๐๖	
อธิการบดี	ลายเซ็น
รศ. พิชัย จันทรมณี	
รองอธิการบดี	ลายเซ็น
ผศ. ศุภธรรม เอื้อพานิช	
คณะกรรมการจัดทำแบบรูปและรายการงานก่อสร้าง :	ลายเซ็น
นางวันดี พูลพจนาคัด ประธานกรรมการ	
ผศ. สุวัฒน์ คงดิษฐ์ประเสริฐ กรรมการ	
ผศ. ทวีวงศ์ อัครเลิศเศรษฐ กรรมการ	
นายอำนาจ น้อยพิทักษ์ กรรมการ	
นางวิภาดา ไชยดิศานันท์ กรรมการและเลขานุการ	
คณะกรรมการตรวจรับแบบ	ลายเซ็น
นายวศินส์ แก้วศิษยาภรณ์ ประธานกรรมการ	
นายทองเพ็ชร พลบุตร กรรมการ	
นางสุจิตันต์ ศิษุประเสริฐ กรรมการและเลขานุการ	
แลคังแบบ  แบบขยายฝ้าเพดาน ห้องเตรียมอาหาร	
แลคังแบบ 1:50	วัน / เดือน / ปี
แผ่นที่ 150	รวมแผ่น 202





ภาพแสดง 3 มิติ ชั้น 2 (ห้องเตรียมอาหาร)  
ก่อนการปรับปรุง

ภาพ 3D เป็นเพียงภาพทัศนียภาพประกอบการพิจารณาเท่านั้น

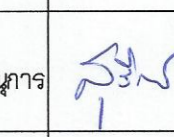
 มหาวิทยาลัยเทคโนโลยีราชมงคลกรุงเทพ	
โครงการปรับปรุงศูนย์กลางการเรียนรู้อัจฉริยะ ภาคอุตสาหกรรม S-Curve และ New S-Curve แขวงทุ่งมหาเมฆ เขตสาทร กรุงเทพมหานคร ๑ งาม	
อธิการบดี	ลายเซ็น
ดร.วิชัย จันทะมี	
รองอธิการบดี	ลายเซ็น
ดร.ศอรรม เอื้อทานนท์	
คณะกรรมการจัดทำแบบและรายการงานก่อสร้าง :	ลายเซ็น
นางวันดี ขุนพจนันต์ ประธานกรรมการ	
ดร.สุวิวัฒน์ คงรัตน์ประเสริฐ กรรมการ	
ดร.ทวีศักดิ์ อัครเสด็จเศรษฐ กรรมการ	
นายชำนาญ น้อยพิทักษ์ กรรมการ	
นางนิภาวดี โชติธิดานันท์ กรรมการและเลขานุการ	
คณะกรรมการตรวจรับแบบ	ลายเซ็น
นายวราพงษ์ แก้วพิทยานนท์ ประธานกรรมการ	
นายทองเพชร พนมบุตร กรรมการ	
นางสุวิรัตน์ ศิริประเสริฐ กรรมการและเลขานุการ	
แลดูแบบ ภาพแสดง 3 มิติ ห้องเตรียมอาหาร (ก่อนการปรับปรุง)	
แสดงแบบ	วัน / เดือน / ปี
แผ่นที่ 151	รวมแผ่น 202







ภาพแสดง 3 มิติ ชั้น 2 (ห้องเตรียมอาหาร)

หลังการปรับปรุง

ภาพ 3D เป็นเพียงภาพทัศนียภาพประกอบการพิจารณาเท่านั้น

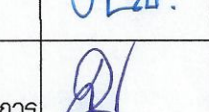
 มหาวิทยาลัยเทคโนโลยีราชมงคลกรุงเทพ	
โครงการปรับปรุงศูนย์กลางการเขียนวิจัย ภาคอุตสาหกรรม S-Curve และ New S-Curve แขวงทุ่งมหาเมฆ เขตสาทร กรุงเทพมหานคร ๑ งาม	
อธิการบดี	ลายเซ็น
ดร.จิตต์ จันทรมณี	
รองอธิการบดี	ลายเซ็น
ดร.ศอรณ เอเฟานนท์	
คณะกรรมการจัดทำแบบและรายการงานก่อสร้าง :	ลายเซ็น
นางวิดี พูนพจน์ภาค ประธานกรรมการ	
ดร.สุวัฒน์ คงรัตน์ประเสริฐ กรรมการ	
ดร.ทวีวงศ์ อัครเสิศเศรษฐ กรรมการ	
นายอำนาจ น้อยพิทักษ์ กรรมการ	
นางนิภาวดี โชติคานันท์ กรรมการและเลขานุการ	
คณะกรรมการตรวจรับแบบ	ลายเซ็น
นายวราพงษ์ แก้วศิษย์ทนต์ ประธานกรรมการ	
นายทองเนียร พงษ์บุตร กรรมการ	
นางสุจริรัตน์ ศิริประเสริฐ กรรมการและเลขานุการ	
แลคองแบบ ภาพแสดง 3 มิติ ห้องเตรียมอาหาร (หลังการปรับปรุง)	
แลคองแบบ	วัน / เดือน / ปี
วันที่ 152	รวมแผ่น 202



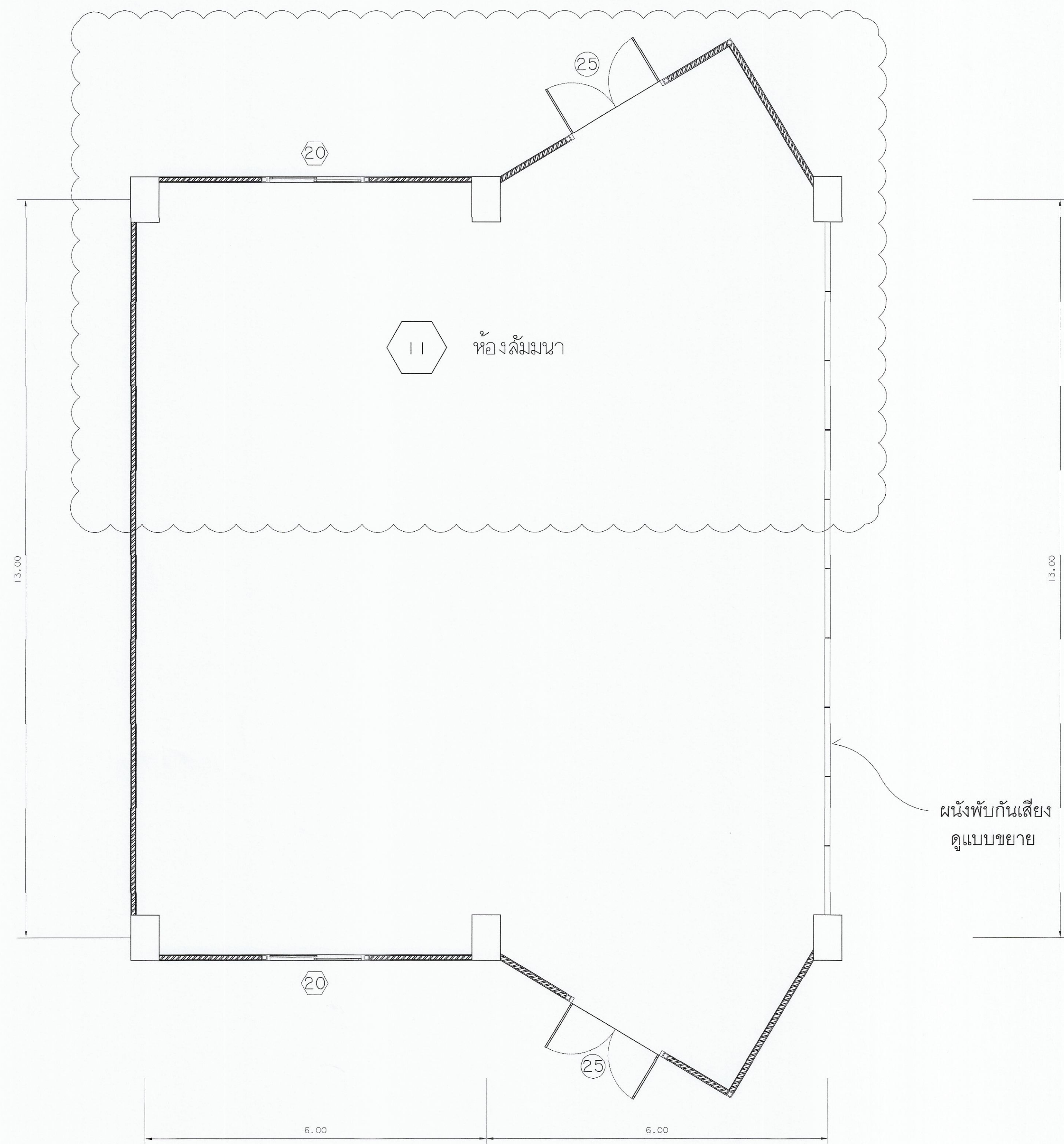

ผนังพิกัดเสียง  
ดูแบบขยาย

แปลนห้องสัมมนา  
มาตราส่วน 1:50  
ก่อนการปรับปรุง

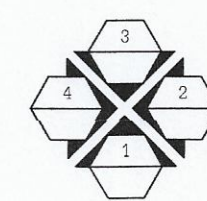

 มหาวิทยาลัยเทคโนโลยีราชมงคลกรุงเทพ	
โครงการปรับปรุงศูนย์กลางการเรียนวิจัย ภาคอุตสาหกรรม S-Curve และ New S-Curve แขวงทุ่งมหาเมฆ เขตสาทร กรุงเทพมหานคร ๑๐ งาน	
อธิการบดี	ลายเซ็น
ดร.พิชัย จันทรมณี	
รองอธิการบดี	ลายเซ็น
ผศ.ศุภรณ เอี่ยมทานนท์	
คณะกรรมการจัดทำแบบและรายการงานก่อสร้าง :	ลายเซ็น
นางวันดี พูลพัฒน์ภาค ประธานกรรมการ	
ผศ.สุวัฒน์ คงสันประเสริฐ กรรมการ	
ผศ.ทวีวงศ์ อัครเสด็จ กรรมการ	
นายอำนาจ น้อยพิทักษ์ กรรมการ	
นางนิภาณี โชติคานนท์ กรรมการและเลขานุการ	
คณะกรรมการตรวจรับแบบ	ลายเซ็น
นายวราพันธ์ แก้วพิทยานนท์ ประธานกรรมการ	
นายทองเฝือก พงสุต กรรมการ	
นางสุจิตันต์ ศิษุประเสริฐ กรรมการและเลขานุการ	
แลคดงแบบ แปลนห้องสัมมนา (ก่อนการปรับปรุง)	
แลคดงแบบ 1:50	วัน / เดือน / ปี
แผ่นที่ 153	รวมแผ่น 202



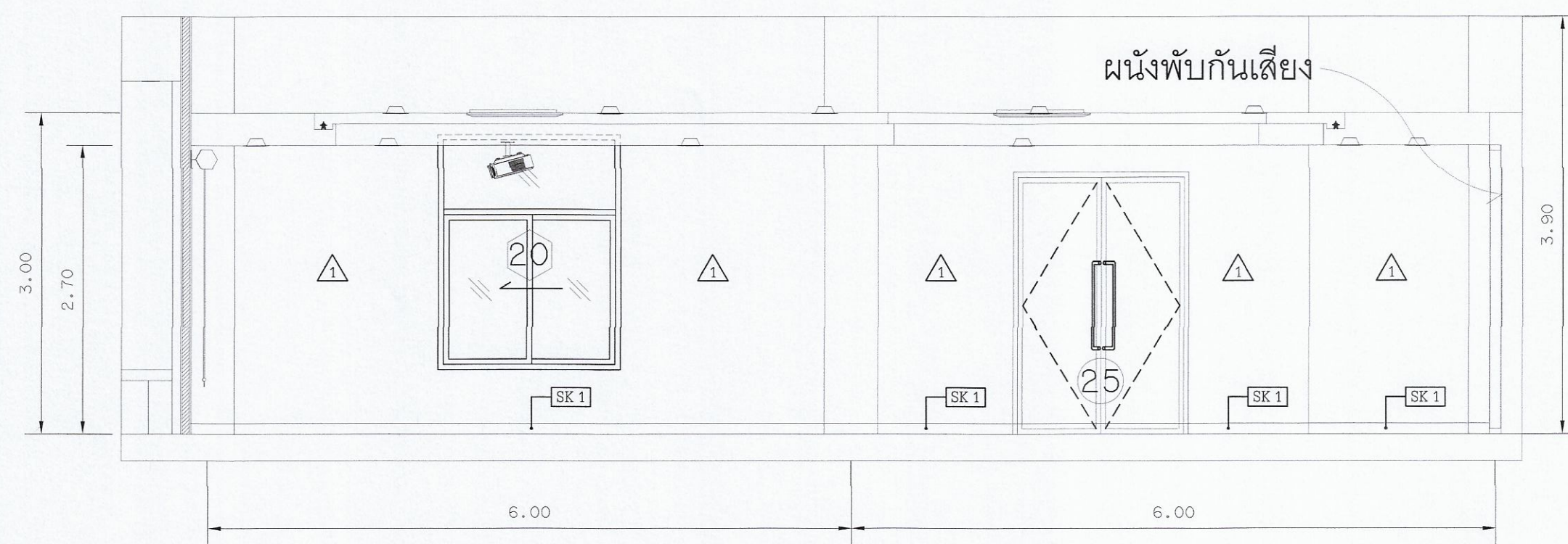

รูปด้าน 1  
มาตราส่วน 1 : 50

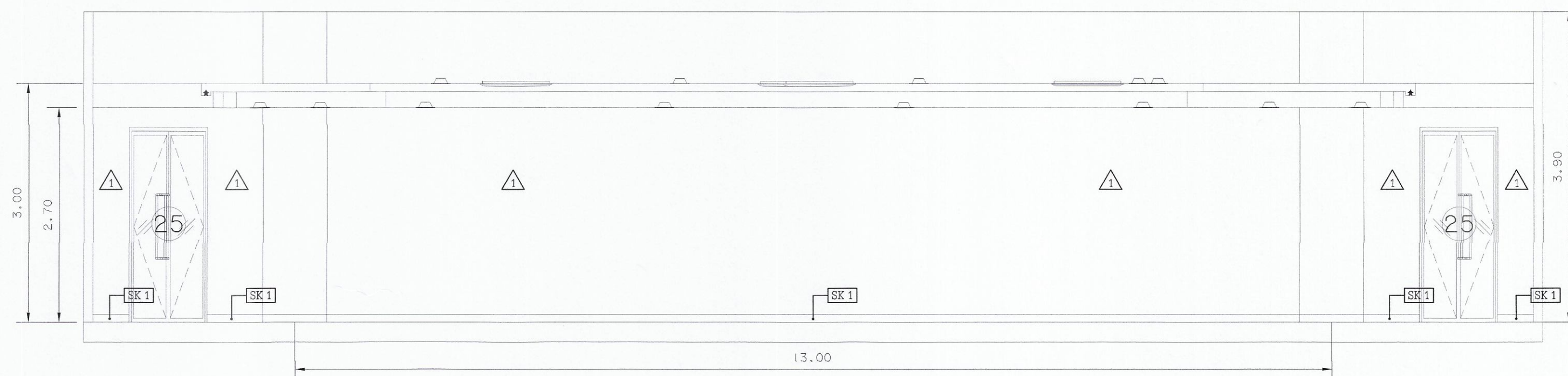

รูปด้าน 2  
มาตราส่วน 1 : 50

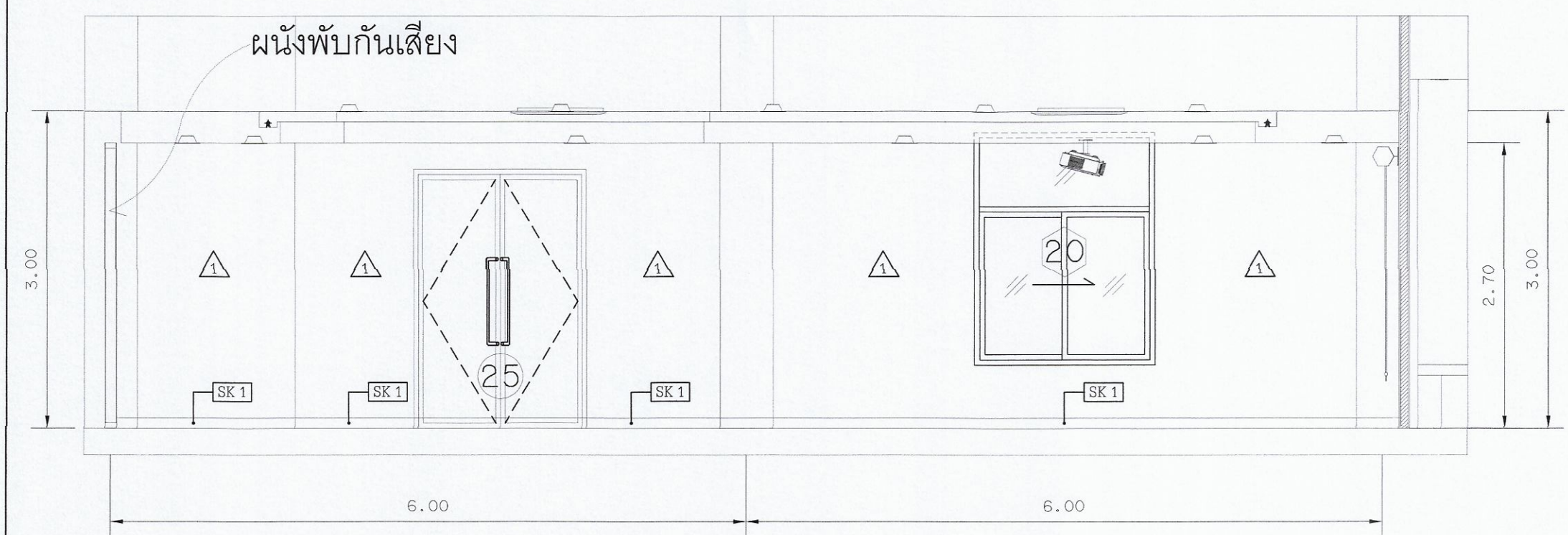

รูปด้าน 3  
มาตราส่วน 1 : 50



รูปด้าน 4  
มาตราส่วน 1 : 50

แบบรูปด้านห้องสัมมนา  
มาตราส่วน 1 : 50  
ก่อนการปรับปรุง



มหาวิทยาลัยเทคโนโลยีราชมงคลกรุงเทพ

โครงการปรับปรุงศูนย์กลางการเรียนรู้อัจฉริยะ  
ภาคอุตสาหกรรม S-Curve และ New S-Curve  
แขวงทุ่งมหาเมฆ เขตสาทร กรุงเทพมหานคร ๑ งาน

อธิการบดี	ลายเซ็น
รศ. ฉัตร จันทน์	<i>rl</i>
รองอธิการบดี	ลายเซ็น
ผศ. ศุภรณ เอภาพันธ์	<i>[Signature]</i>
คณะกรรมการจัดทำแบบและรายการงานก่อสร้าง :	ลายเซ็น
นางวันดี ขุนพัฒน์ ประธานกรรมการ	<i>[Signature]</i>
ผศ. สุวัฒน์ คงรัตน์ประเสริฐ กรรมการ	<i>[Signature]</i>
ผศ. ทวีวงศ์ อัครเลิศเศรษฐ กรรมการ	<i>[Signature]</i>
นายธานี น้อยพิทักษ์ กรรมการ	<i>[Signature]</i>
นางนิภาวดี โชติสินันท์ กรรมการและเลขานุการ	<i>[Signature]</i>
คณะกรรมการตรวจรับแบบ	ลายเซ็น
นายพรสิทธิ์ แก้วพิทยานนท์ ประธานกรรมการ	<i>[Signature]</i>
นายทองเพชร พรหมบุตร กรรมการ	<i>[Signature]</i>
นางสุวิรัตน์ ศิริสุขประเสริฐ กรรมการและเลขานุการ	<i>[Signature]</i>

แสดงแบบ	
รูปด้านห้องสัมมนา (ก่อนการปรับปรุง)	
แสดงแบบ 1 : 50	วัน / เดือน / ปี
แผ่นที่ 154	รวมแผ่น 202



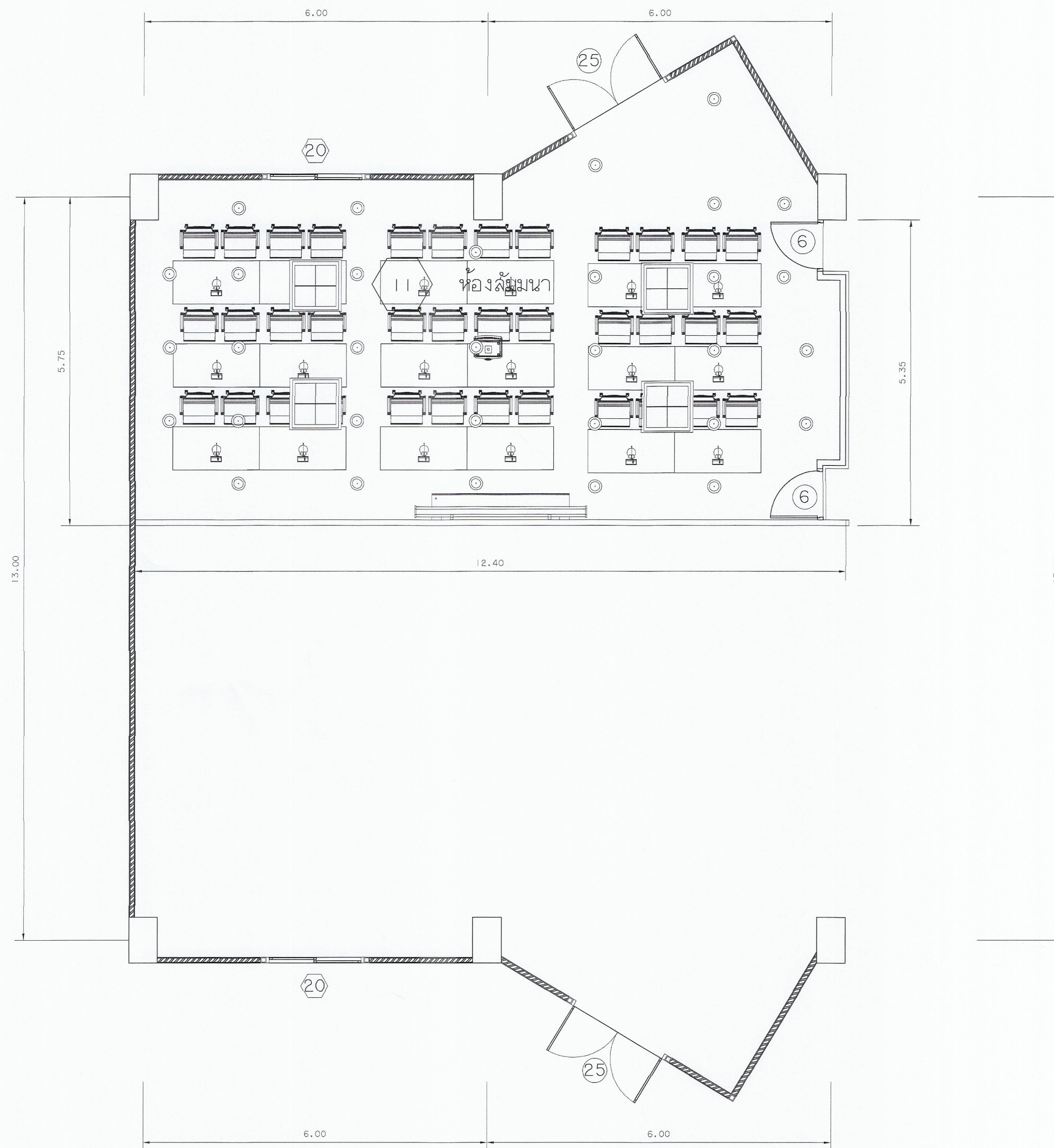

แปลนห้องสัมมนา (1)  
 มหุทธสัณ  
 1:50  
 หลังการปรับปรุง

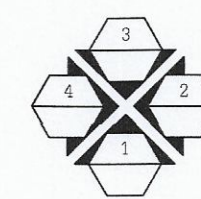

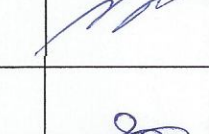
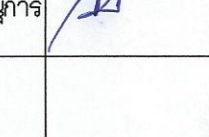
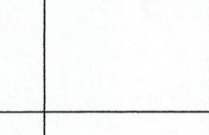
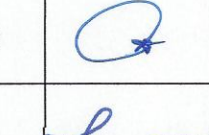
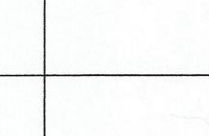
 มหาวิทยาลัยเทคโนโลยีราชมงคลกรุงเทพ	
โครงการปรับปรุงศูนย์กลางการเขียนวิจัย ภาควิชาการ S-Curve และ New S-Curve แขวงทุ่งพญาไชย เขตกลาง กรุงเทพมหานคร ๑ งาน	
อธิการบดี	ลายเซ็น
จ.พิชัย จันทสิทธิ์	
รองอธิการบดี	ลายเซ็น
ผ.ศ.ดร.จรัมพร เอกพิทักษ์	
คณะกรรมการจัดทำแบบและรายการงานก่อสร้าง :	ลายเซ็น
นางวันดี นุทพจนันต์ ประธานกรรมการ	
ผ.ศ.สุวิวัฒน์ คงรัตน์ประเสริฐ กรรมการ	
ผ.ศ.ทวีวงศ์ อัครเสวีเสถียร กรรมการ	
นายอานนต น้อยพิทักษ์ กรรมการ	
นางนิภาวดี ไชยสีคณินท์ กรรมการและเลขานุการ	
คณะกรรมการตรวจรับแบบ	ลายเซ็น
นายวรากรณ์ แก้วพิชัยนภมภ์ ประธานกรรมการ	
นายทองเพ็ชร พรมบุตร กรรมการ	
นางสุจริรัตน์ คิษฐประเสริฐ กรรมการและเลขานุการ	
<b>แสดงแบบ</b>  แปลนห้องสัมมนา (หลังการปรับปรุง) แผ่นที่ 1	
แสดงแบบ 1:50	วัน / เดือน / ปี
แผ่นที่ 155	รวมแผ่น 202



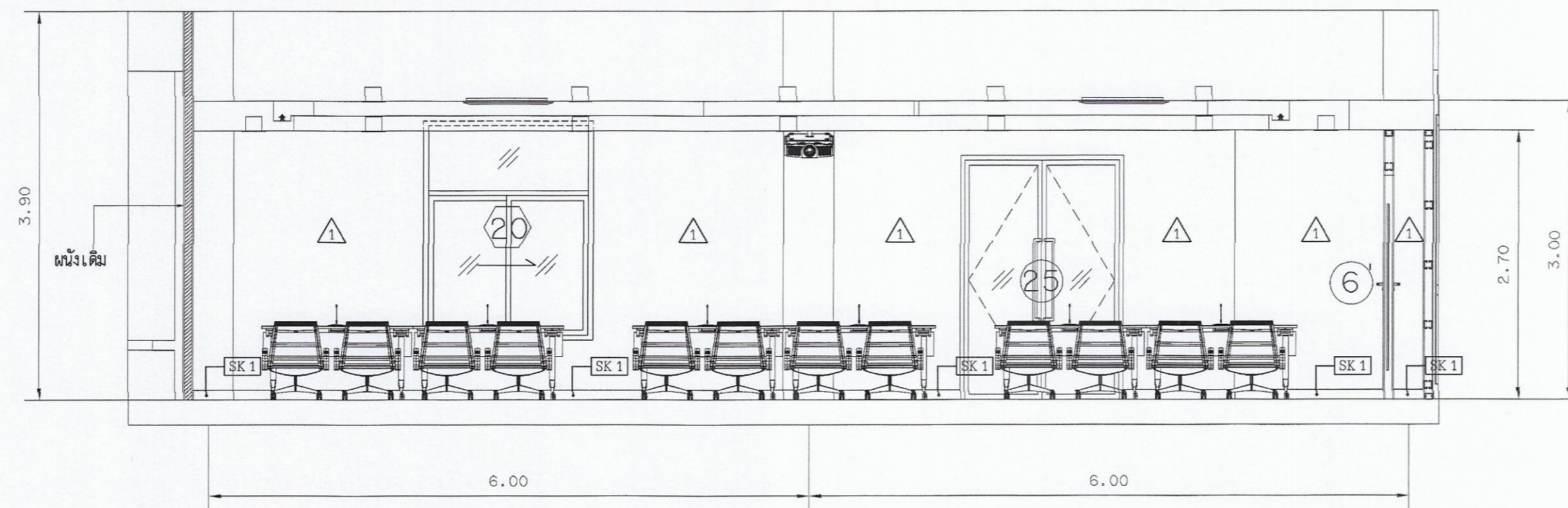

รูปด้าน 1  
มาตราส่วน 1:50

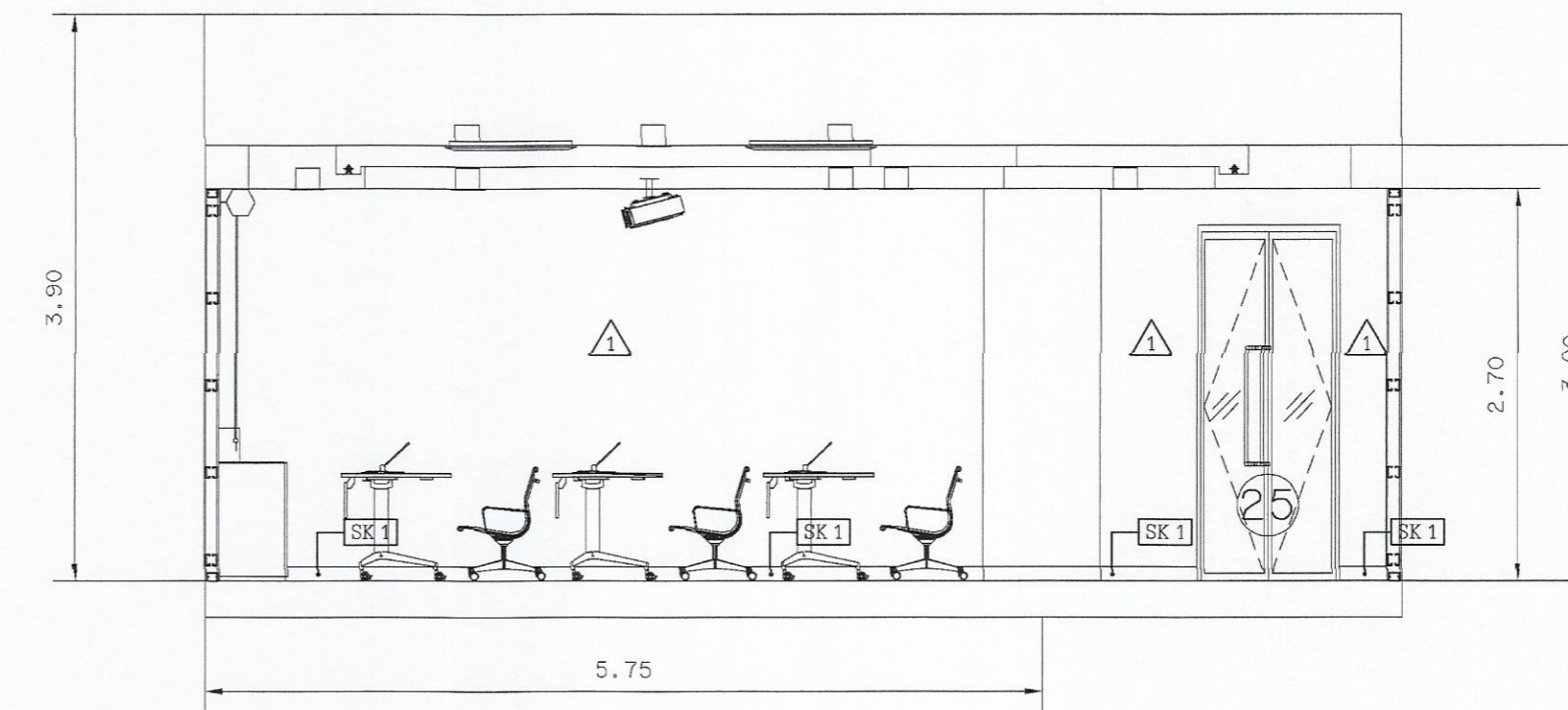

รูปด้าน 2  
มาตราส่วน 1:50

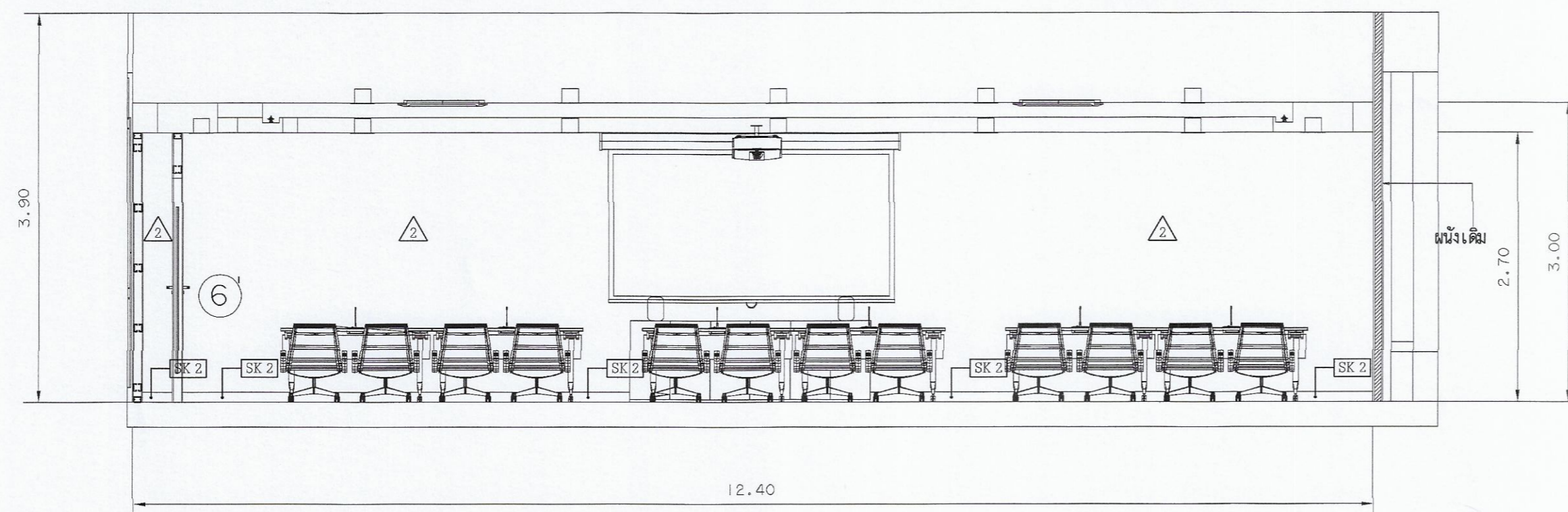

รูปด้าน 3  
มาตราส่วน 1:50

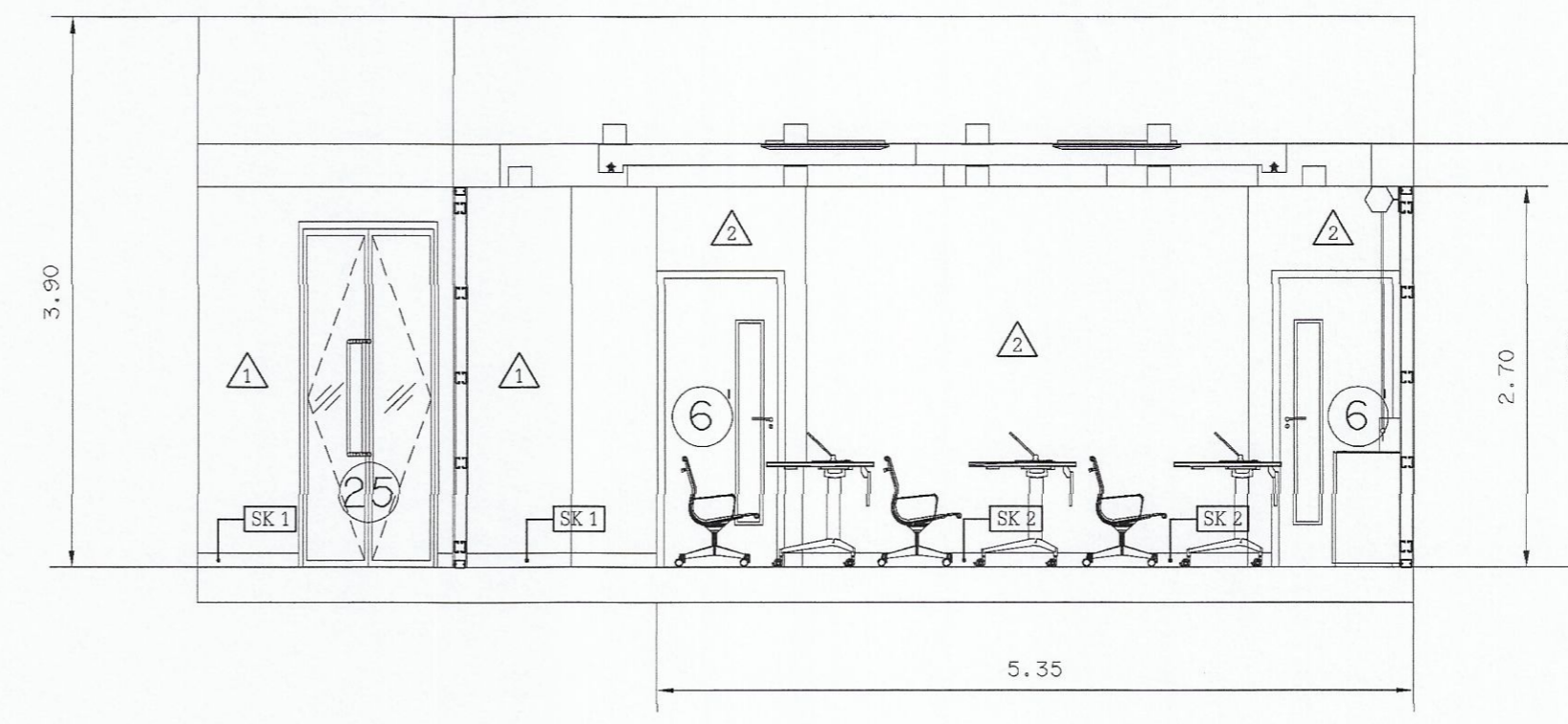

รูปด้าน 4  
มาตราส่วน 1:50

แบบรูปด้านห้องสัมมนา  
มาตราส่วน 1:50

หลังการปรับปรุง

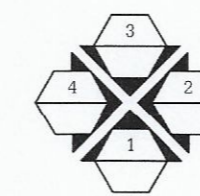

มหาวิทยาลัยเทคโนโลยีราชมงคลกรุงเทพ

โครงการปรับปรุงศูนย์กลางการเรียนรู้ห้องเรียน  
ภาคอุตสาหกรรม S-Curve และ New S-Curve  
แขวงทุ่งมหาเมฆ เขตสาทร กรุงเทพมหานคร ๑ งาน

อธิการบดี	ลายเซ็น
รศ. พิชัย จักรพันธ์	
รองอธิการบดี	ลายเซ็น
ศ. ศุภธรรม เอื้อพานนท์	
คณะกรรมการจัดทำแบบและรายการงานก่อสร้าง :	ลายเซ็น
นางวันดี พูนจณาคัด ประธานกรรมการ	
ศ. สุวัฒน์ คงจินประเสริฐ กรรมการ	
ศ. ทวีวงศ์ อังเดศเดชาวุธ กรรมการ	
นายอำนาจ น้อยพิทักษ์ กรรมการ	
นางนิภาภรณ์ โชติดีสินนท์ กรรมการและเลขานุการ	
คณะกรรมการตรวจรับแบบ	ลายเซ็น
นายวราพันธ์ แก้วพิทยานนท์ ประธานกรรมการ	
นายทองเพ็ชร พงษ์บุตร กรรมการ	
นางสุจิตต์ ดิษฐประเสริฐ กรรมการและเลขานุการ	

แสดงแบบ	
รูปด้านห้องสัมมนา (หลังการปรับปรุง)	
แสดงแบบ 1:50	วัน / เดือน / ปี
แผ่นที่ 156	รวมแผ่น 202



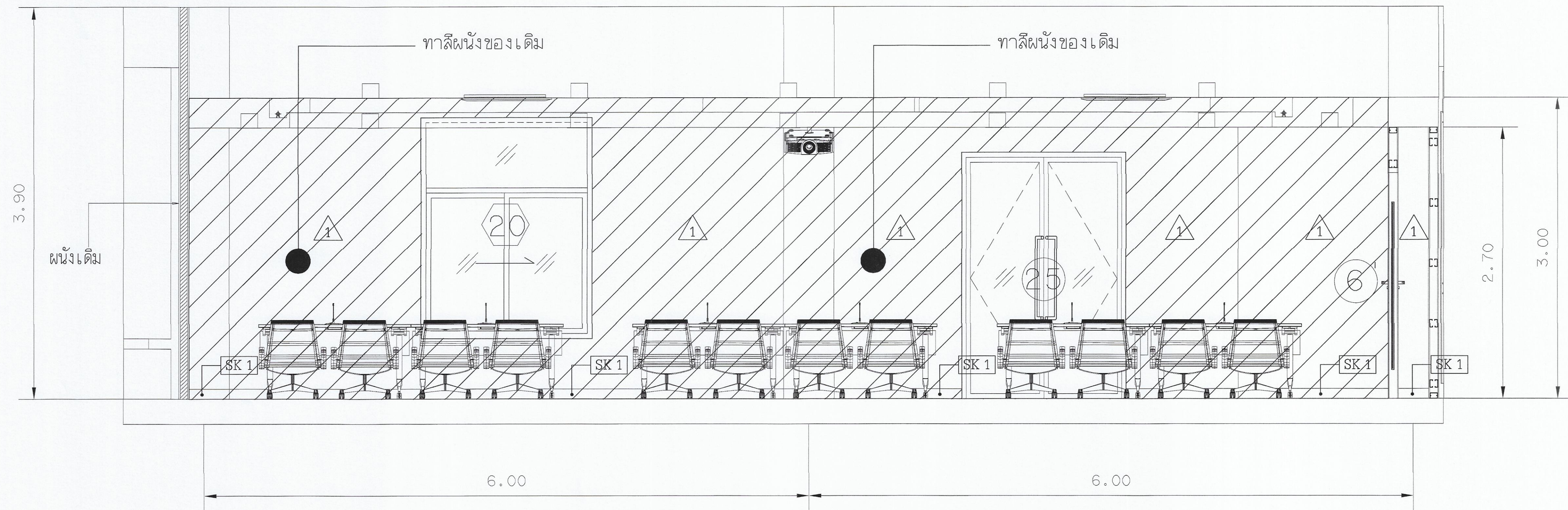

รูปถ่าย 1  
มาตราส่วน 1:50

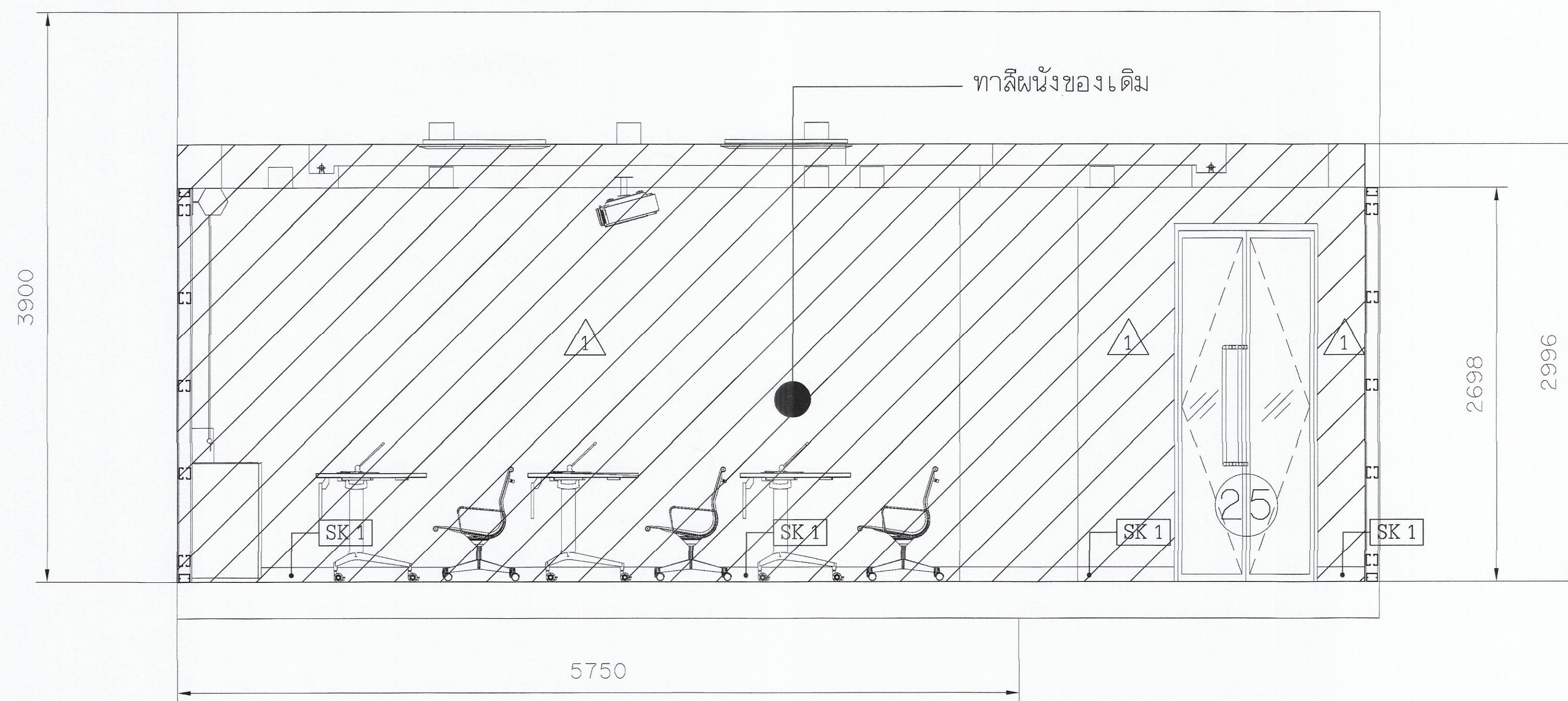

รูปถ่าย 2  
มาตราส่วน 1:50

แบบรูปด้านห้องสัมมนา  
มาตราส่วน 1:50

หลังการปรับปรุง

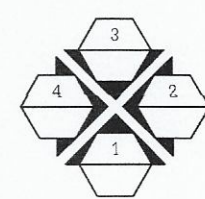

สัญลักษณ์ และรายการ



-พื้นที่ผิวของเดิมก่อนและหลังปรับปรุงด้วยวัสดุเดิมให้เรียบ  
-งานทาสีผนังของเดิม (ทาสีรองพื้น 1 รอบ และทาสีจริง 3 รอบ)



มหาวิทยาลัยเทคโนโลยีราชมงคลกรุงเทพ

โครงการปรับปรุงศูนย์กลางการเขียนวิจัย  
ภาคอุตสาหกรรม S-Curve และ New S-Curve  
แขวงทุ่งมหาเมฆ เขตสาทร กรุงเทพมหานคร ๑ งาน

อธิการบดี	ลายเซ็น
จ.ชัชวาลย์	<i>[Signature]</i>
รองอธิการบดี	ลายเซ็น
ผ.ศ.ดร.ธรณีสัณต์	<i>[Signature]</i>
คณะกรรมการจัดทำแบบและรายการขนาดครึ่ง :	ลายเซ็น
นางวันดี ชุมพจน์มาศ ประธานกรรมการ	<i>[Signature]</i>
ผ.ศ.สุวิมล คงจันทะเสถียร กรรมการ	<i>[Signature]</i>
ผ.ศ.ทวีศักดิ์ อัครเสนาะกุล กรรมการ	<i>[Signature]</i>
นายอำนาจ น้อยดี กรรมการ	<i>[Signature]</i>
นางนิภาณี โชติธิดานันท์ กรรมการและเลขานุการ	<i>[Signature]</i>
คณะกรรมการตรวจรับแบบ	ลายเซ็น
นายวราพันธ์ แก้วพิทยภรณ์ ประธานกรรมการ	<i>[Signature]</i>
นายทองเพชร พรมบุตร กรรมการ	<i>[Signature]</i>
นางสุวิมล ดิษฐประเสริฐ กรรมการและเลขานุการ	<i>[Signature]</i>



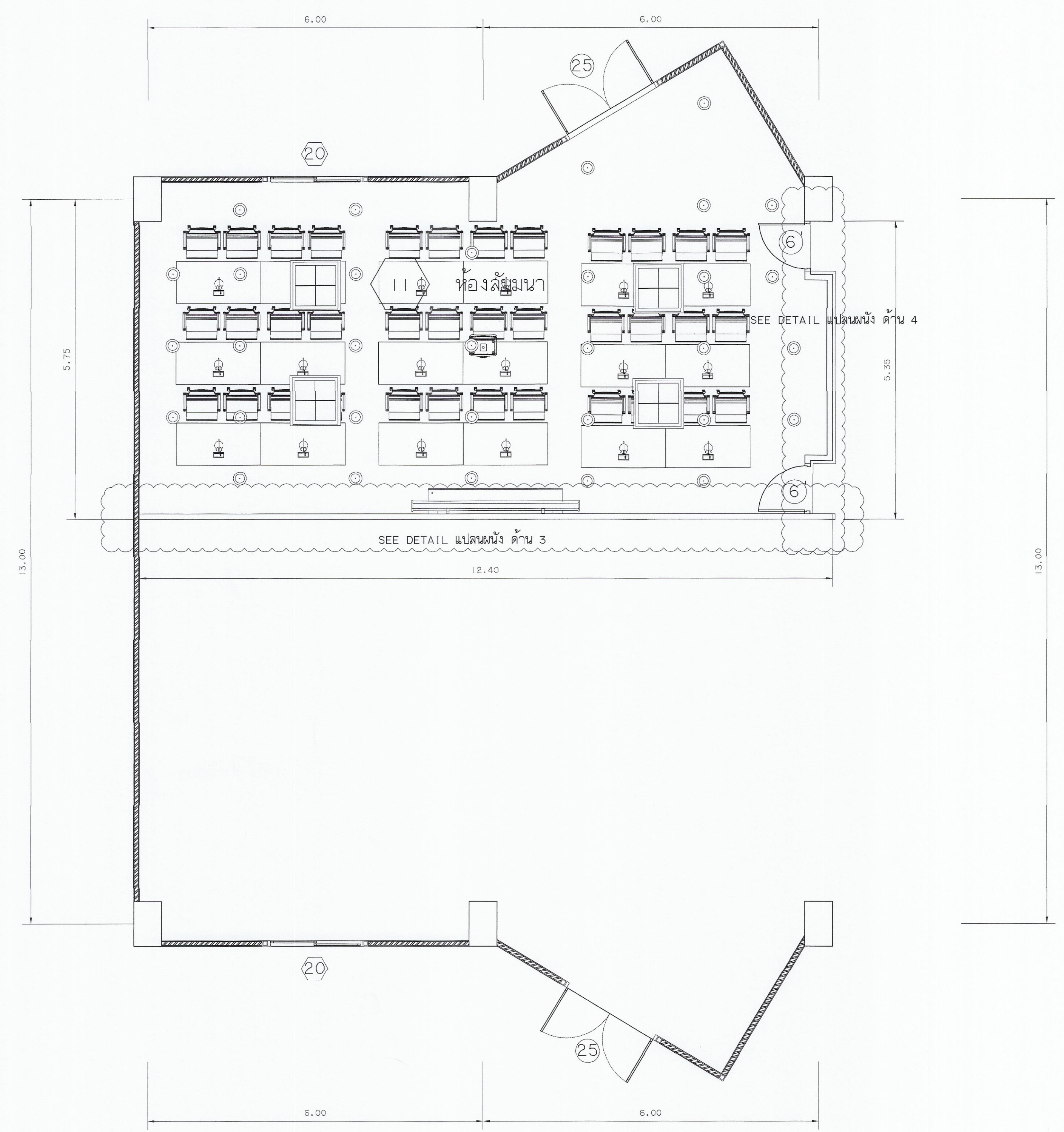

แสดงแบบ	
แบบรูปด้านห้องสัมมนา (ปรับปรุงผนังของเดิม)	
แสดงแบบ 1:25	วัน / เดือน / ปี
แผ่นที่ 157	รวมแผ่น 202



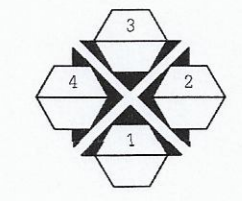

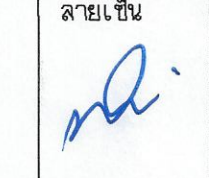
แปลนห้องสัมมนา (2)  
 มาตรฐาน 1 : 50  
 หลังการปรับปรุง

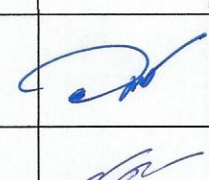
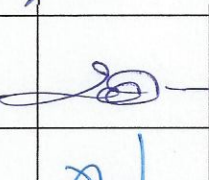
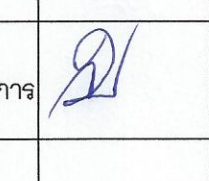
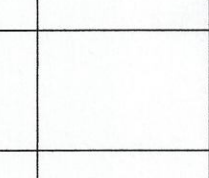
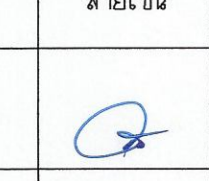
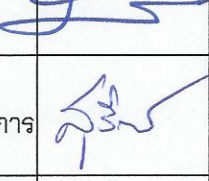
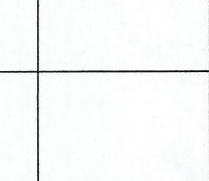

 มหาวิทยาลัยเทคโนโลยีราชมงคลกรุงเทพ	
โครงการปรับปรุงศูนย์ทางการเรียนรู้จรัญ ภาคอุตสาหกรรม S-Curve และ New S-Curve แขวงทุ่งมหาเมฆ เขตสาทร กรุงเทพมหานคร ๑๐๖๖๖	
อธิการบดี	ลายเซ็น
ดร.จิตต์ จันทรมณี	
รองอธิการบดี	ลายเซ็น
ดร.ศุภธรรม เอเฟืองตันท์	
คณะกรรมการจัดทำแบบร่างและรายการงานก่อสร้าง :	ลายเซ็น
นางวิณี หุ่นจันต์ ประธานกรรมการ	
ดร.สุวิวัฒน์ คงรัตน์ประเสริฐ กรรมการ	
ดร.ทวีวงศ์ อัจฉริยะเศรษฐ์ กรรมการ	
นายอำนาจ น้อยพิทักษ์ กรรมการ	
นางนิภาณี โชติรัตนันท์ กรรมการและเลขานุการ	
คณะกรรมการตรวจรับแบบ	ลายเซ็น
นายวราพันธ์ แก้วพิชัยบงษ์ ประธานกรรมการ	
นายทองเพ็ชร พนมบุตร กรรมการ	
นางสุวิรัตน์ ศิริประเสริฐ กรรมการและเลขานุการ	
แลคังแบบ แปลนห้องสัมมนา (หลังการปรับปรุง) แผ่นที่ 2	
แลคังแบบ 1 : 50	วัน / เดือน / ปี
แผ่นที่ 158	รวมแผ่น 202



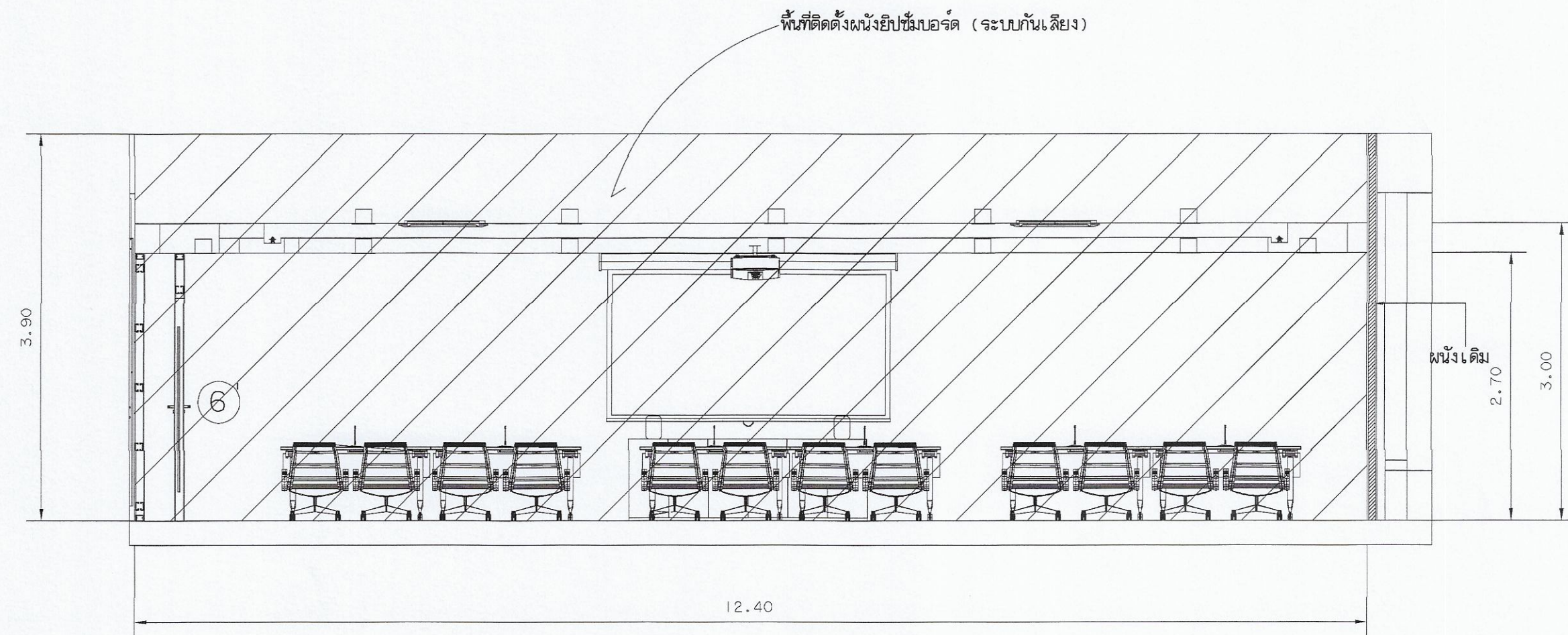

พื้นที่ปรับปรุงผนัง ด้าน 3  
มาตราส่วน 1:50

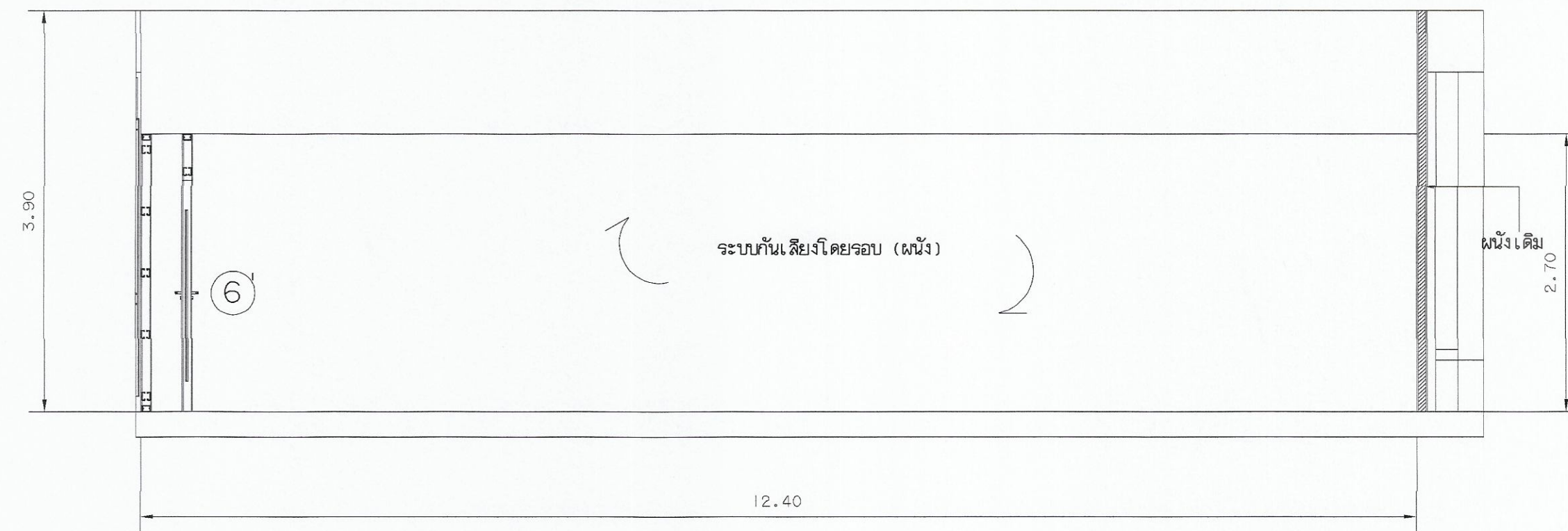

SECTION ด้าน 3  
มาตราส่วน 1:50

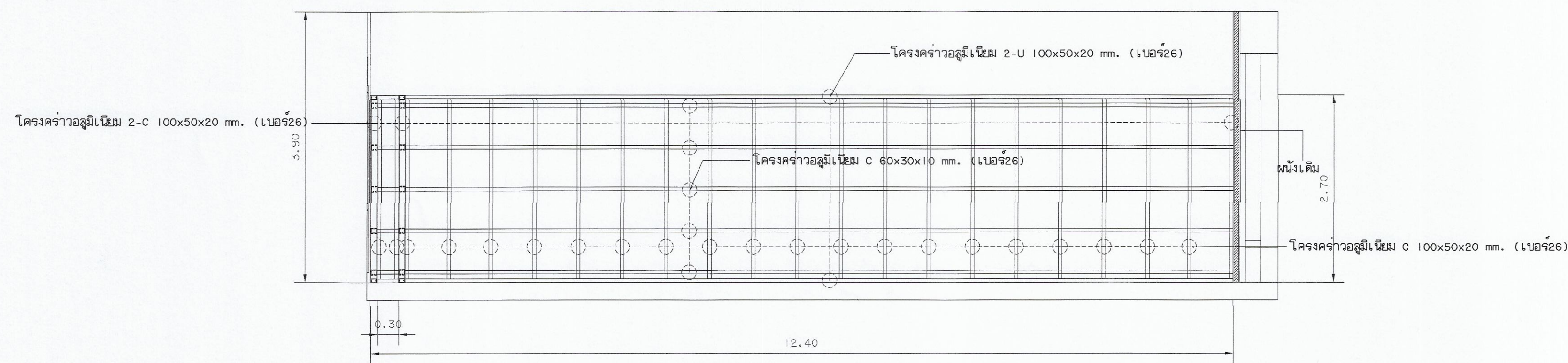

แปลนผนัง ด้าน 3  
มาตราส่วน 1:50

แบบผนังห้องสัมมนา (1)  
มาตราส่วน 1:50

หลังการปรับปรุง

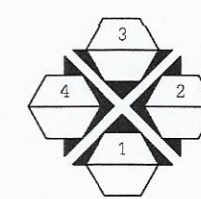

มหาวิทยาลัยเทคโนโลยีราชมงคลกรุงเทพ

โครงการปรับปรุงศูนย์กลางการเขียนวิจัยและ  
ภาคอุตสาหกรรม S-Curve และ New S-Curve  
แขวงทุ่งมหาเมฆ เขตตลิ่งชัน กรุงเทพมหานคร ๑๐ งาน

อธิการบดี	ลายเซ็น
รศ. พิชัย จันทรมณี	
รองอธิการบดี	ลายเซ็น
ผศ. ศุภกรณ์ เอภาพันท์	
คณะกรรมการจัดทำแบบและรายการงานก่อสร้าง :	ลายเซ็น
นางวันดี พูนพจน์ภาค ประธานกรรมการ	
ผศ. สุวัฒน์ คงดีประเสริฐ กรรมการ	
ผศ. พวิรงค์ อัครเลิศเศรษฐ กรรมการ	
นายอำนาจ น้อยพิทักษ์ กรรมการ	
นางวิภาดา ไซธิติพันธ์ กรรมการและเลขานุการ	
คณะกรรมการตรวจรับแบบ	ลายเซ็น
นายวศินธ์ แก้วศิษยาภรณ์ ประธานกรรมการ	
นายทองเพ็ชร พงษ์บุตร กรรมการ	
นางสุวิรัตน์ ศิษุประเสริฐ กรรมการและเลขานุการ	

แสดงแบบ  
แบบผนังห้องสัมมนา (1)  
(ระบบกันสั่น)

แสดงแบบ 1:50	วัน / เดือน / ปี
แผ่นที่ 159	รวมแผ่น 202



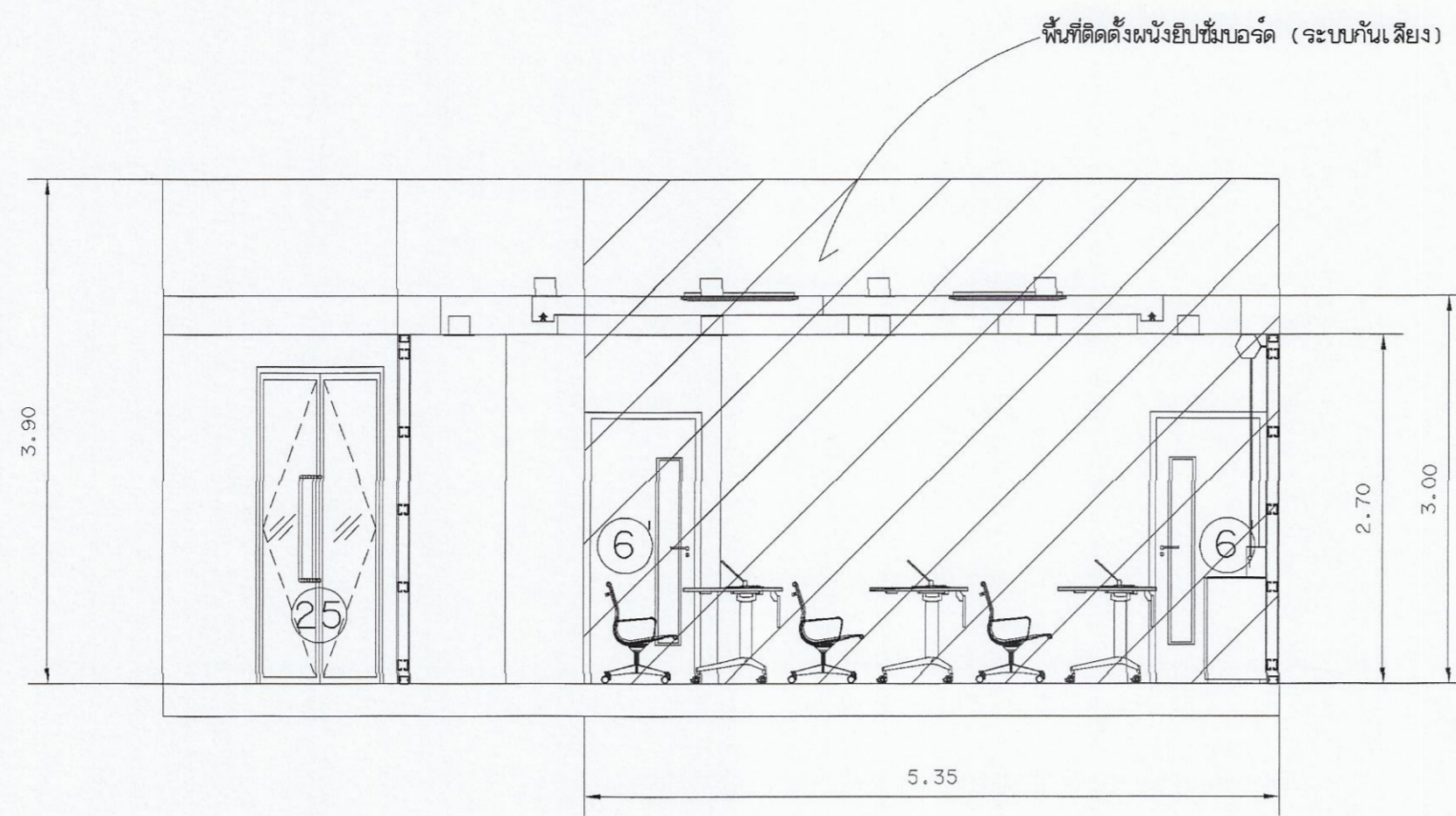

พื้นที่ปรับปรุงผนัง ด้าน 4/1  
มาตราส่วน 1:50

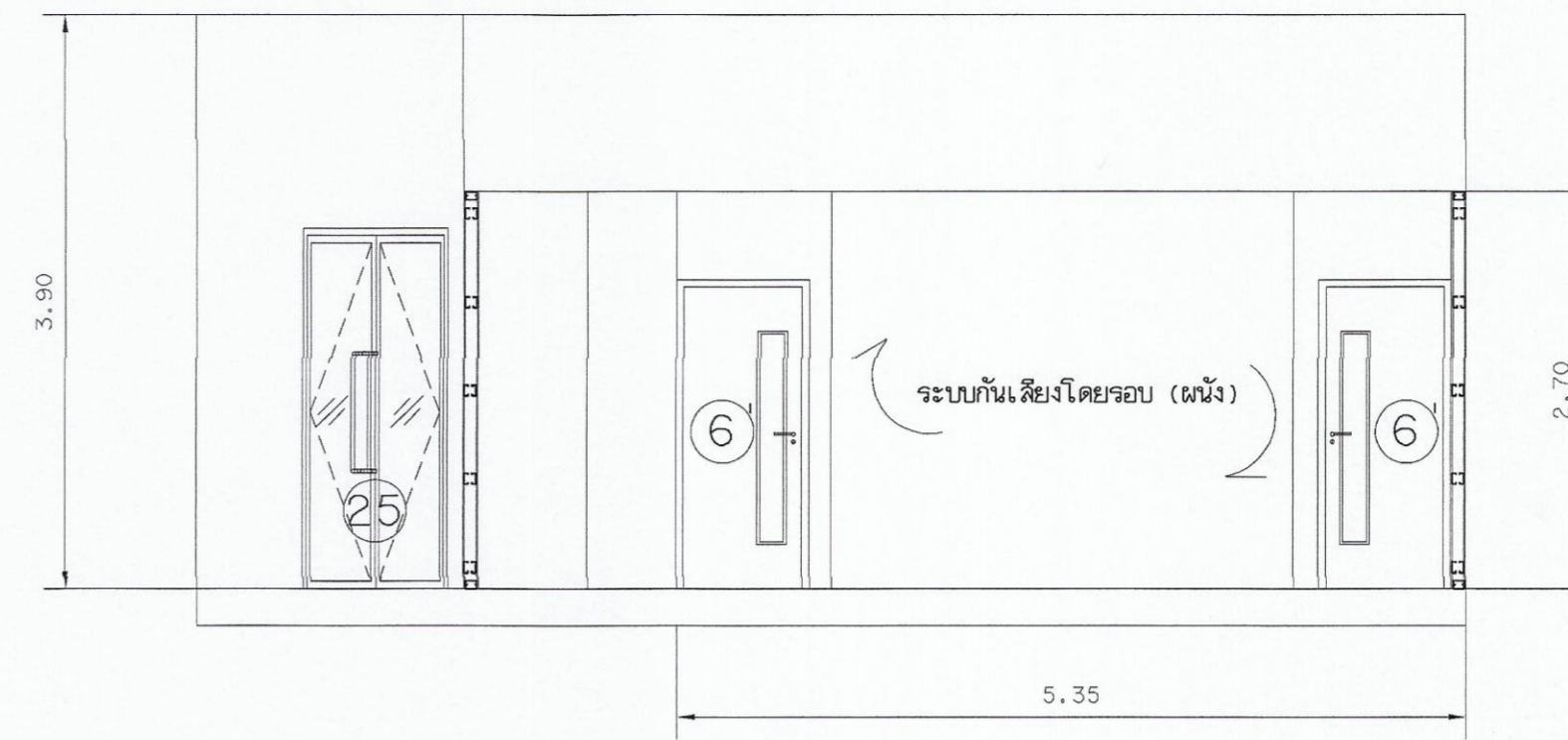

SECTION ด้าน 4/1  
มาตราส่วน 1:50

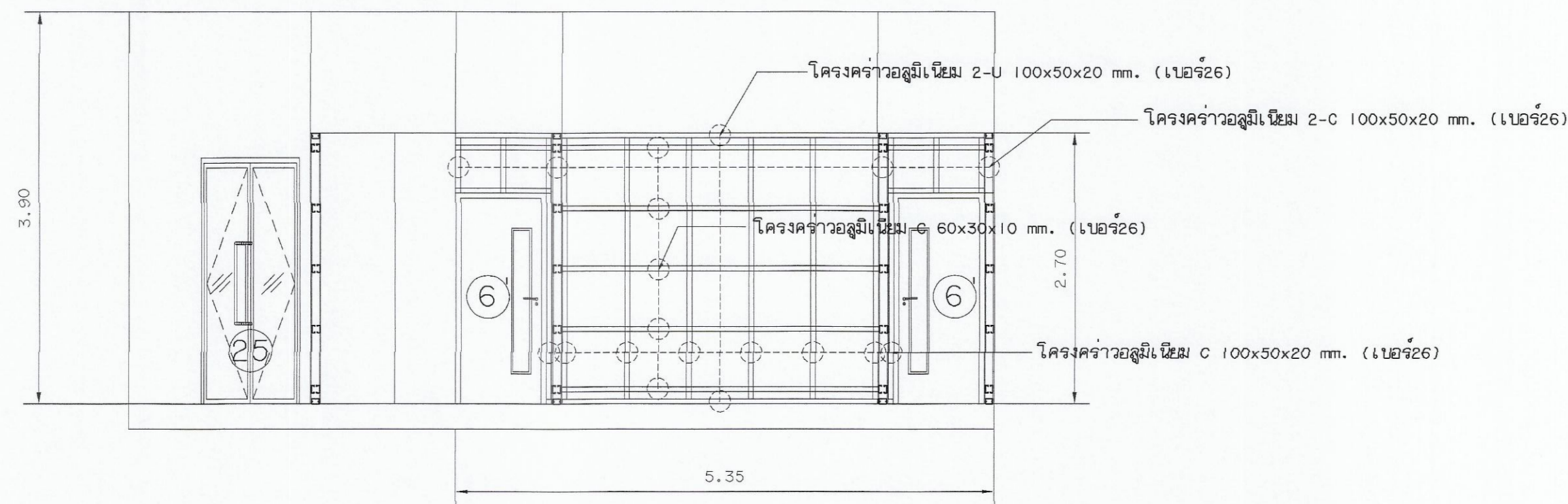

แปลนผนัง ด้าน 4/1  
มาตราส่วน 1:50

แบบผนังห้องสี่เหลี่ยม (2)  
มาตราส่วน 1:50

หลังการปรับปรุง



มหาวิทยาลัยเทคโนโลยีราชมงคลกรุงเทพ

โครงการปรับปรุงศูนย์กลางการเขียนวิจัย  
ภาคอุตสาหกรรม S-Curve และ New S-Curve  
แขวงทุ่งมหาเมฆ เขตตลิ่งชัน กรุงเทพมหานคร ๑๐ งาม

อธิการบดี	ลายเซ็น
จ.พิชัย จันทรมณี	
รองอธิการบดี	ลายเซ็น
ผ.ศ.ศอรณ เอื้อทานนท์	
คณะกรรมการจัดทำแบบและแจกจ่ายงานก่อสร้าง :	ลายเซ็น
นางวิไล นุทจนัด ประธานกรรมการ	
ผ.ศ.สุวัฒน์ คงตันประเสริฐ กรรมการ	
ผ.ศ.พรวิมล อัครเสนาชู กรรมการ	
นายอำนาจ น้อยพิทักษ์ กรรมการ	
นางวิภาณี โชติสินานนท์ กรรมการและเลขานุการ	
คณะกรรมการตรวจรับแบบ	ลายเซ็น
นายวราพงษ์ แก้วพิทยานนท์ ประธานกรรมการ	
นายทองเกียรติ พงษ์บุตร กรรมการ	
นางสุวิมล ศิริประเสริฐ กรรมการและเลขานุการ	

แสดงแบบ  
แบบผนังห้องสี่เหลี่ยม (2)  
(ระบบกันเสียง)

แสดงแบบ 1:50	วัน / เดือน / ปี
แผ่นที่ 160	รวมแผ่น 202