

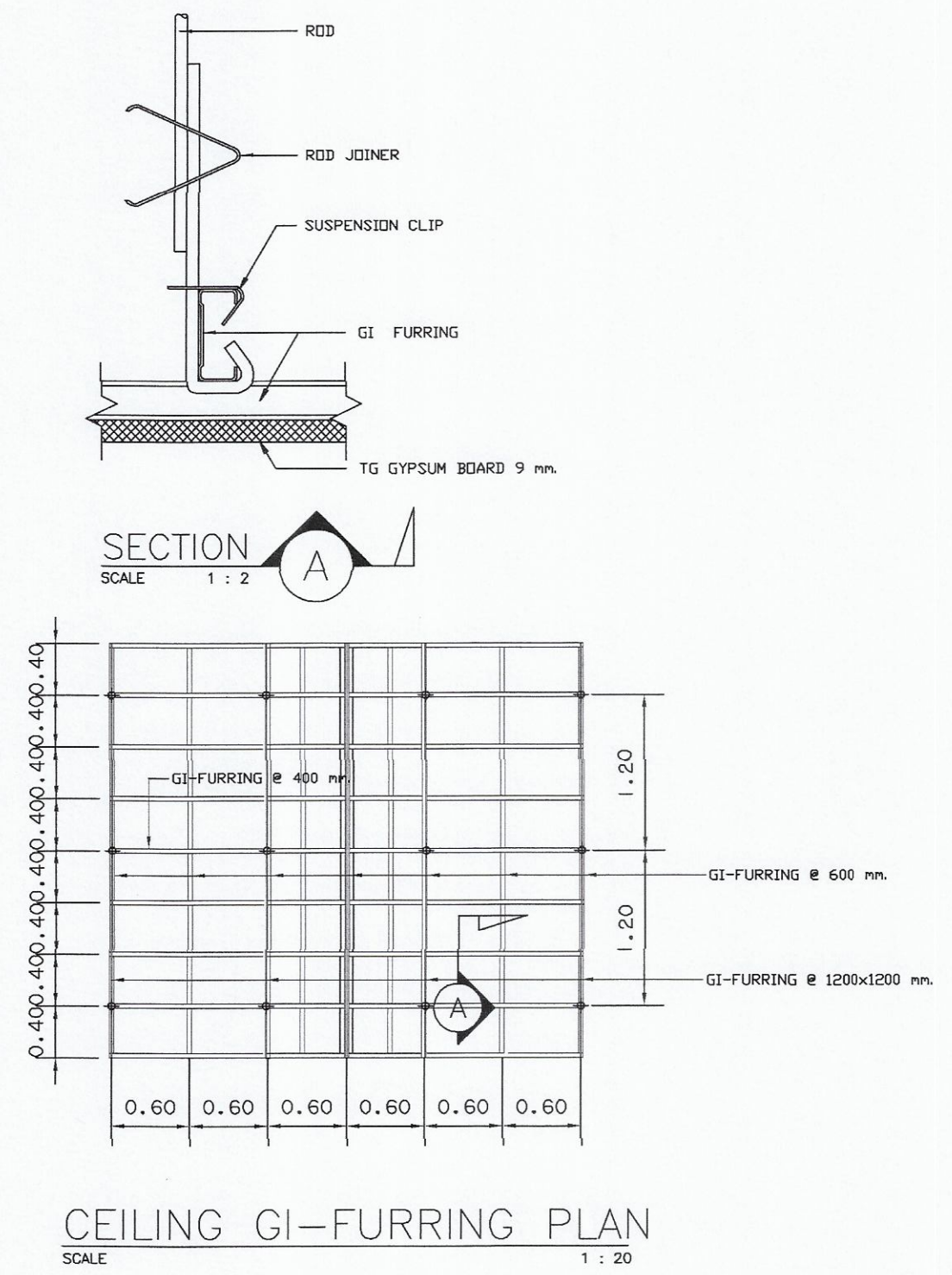

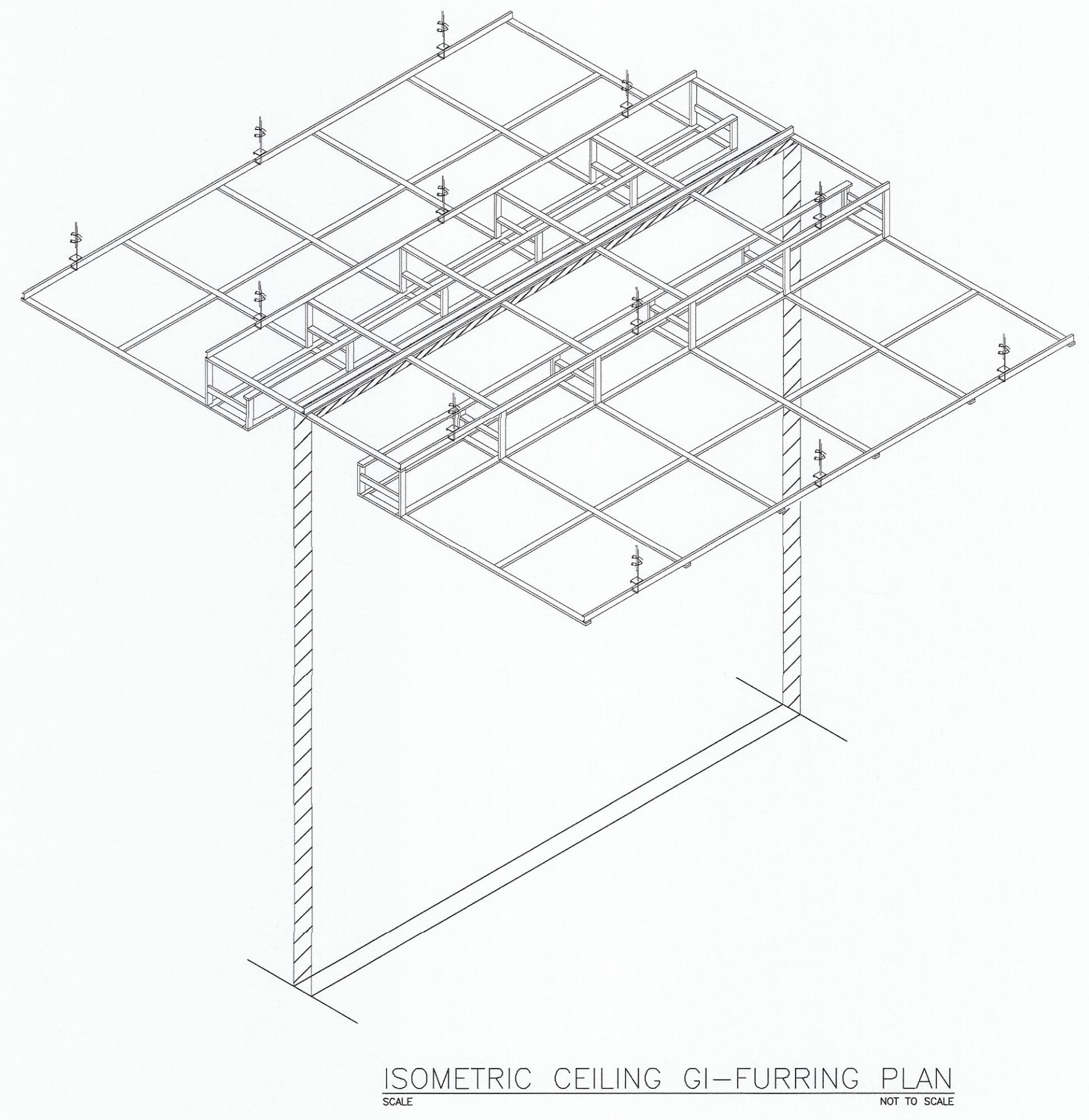

ติดตั้งตามกรรมวิธีผู้ผลิต (H=2.70 m.)  
 ฝ้าฉาบเรียบหนา 9 มม. ชนิดธรรมดา  
 โครงคร่าวอลูมิเนียมชุบสังกะสี

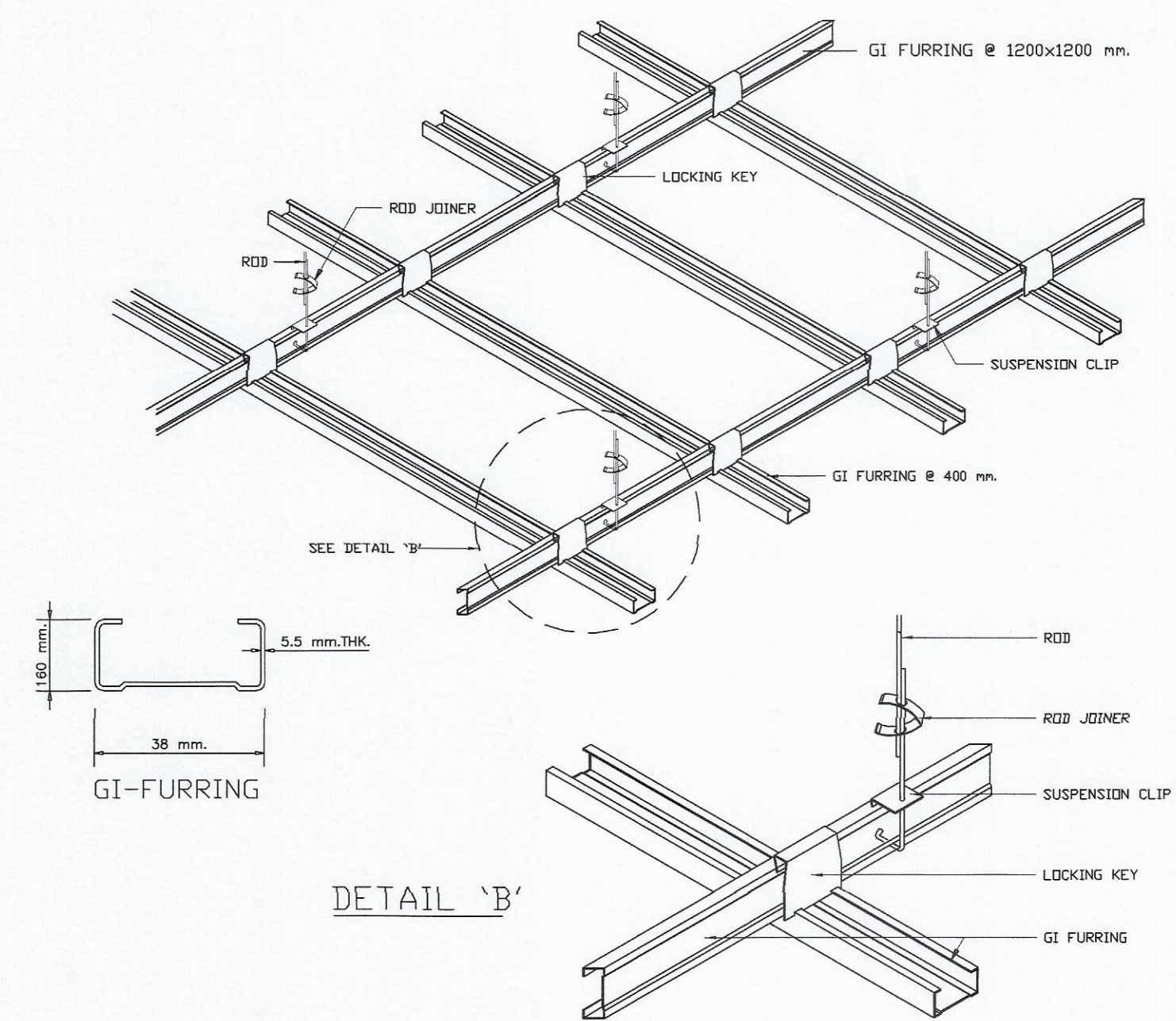

ฝ้าเพดานยิปซัมบอร์ดหนา 9 มม. โครงคร่าว  
 อลูมิเนียมชุบสังกะสี @ 0.40x0.60 ม.

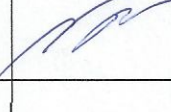
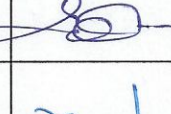
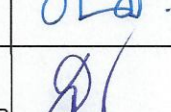
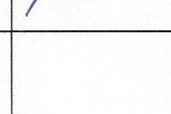
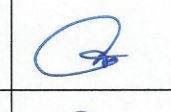
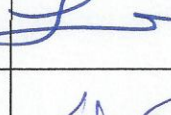
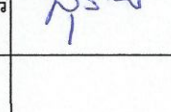

 มหาวิทยาลัยเทคโนโลยีราชมงคลกรุงเทพ	
โครงการปรับปรุงศูนย์กลางการเรียนรู้อัจฉริยะ ภาคอุตสาหกรรม S-Curve และ New S-Curve แขวงทุ่งมหาเมฆ เขตสาทร กรุงเทพมหานคร ๑ งาน	
อธิการบดี	ลายเซ็น
จ. พิชัย จันทพันธ์	
รองอธิการบดี	ลายเซ็น
ผ. ศอรรถ เอเฟ้านนท์	
คณะกรรมการจัดทำแบบและรายการขนาดต่าง :	ลายเซ็น
นางวันดี พูนพรมาศ ประสานกรรมการ	
ผ. สุวัฒน์ คงรัตน์ประเสริฐ กรรมการ	
ผ. พวิรงค์ อังเร็ดเสงู กรรมการ	
นายสำนวย น้อยพิทักษ์ กรรมการ	
นางนันทิ ไชยสีคานนท์ กรรมการและเลขานุการ	
คณะกรรมการตรวจรับแบบ	ลายเซ็น
นายวาทิพย์ แก้วพิทยานนท์ ประสานกรรมการ	
นายทองเพียร พงษ์บุตร กรรมการ	
นางสุจิตต์ ดิษฐประเสริฐ กรรมการและเลขานุการ	
แลตงแบบ  แบบขยายฝ้าเพดาน ห้องเก็บเอกสาร	
แลตงแบบ 1:50	วัน / เดือน / ปี
แผ่นที่ 061	รวมแผ่น 202

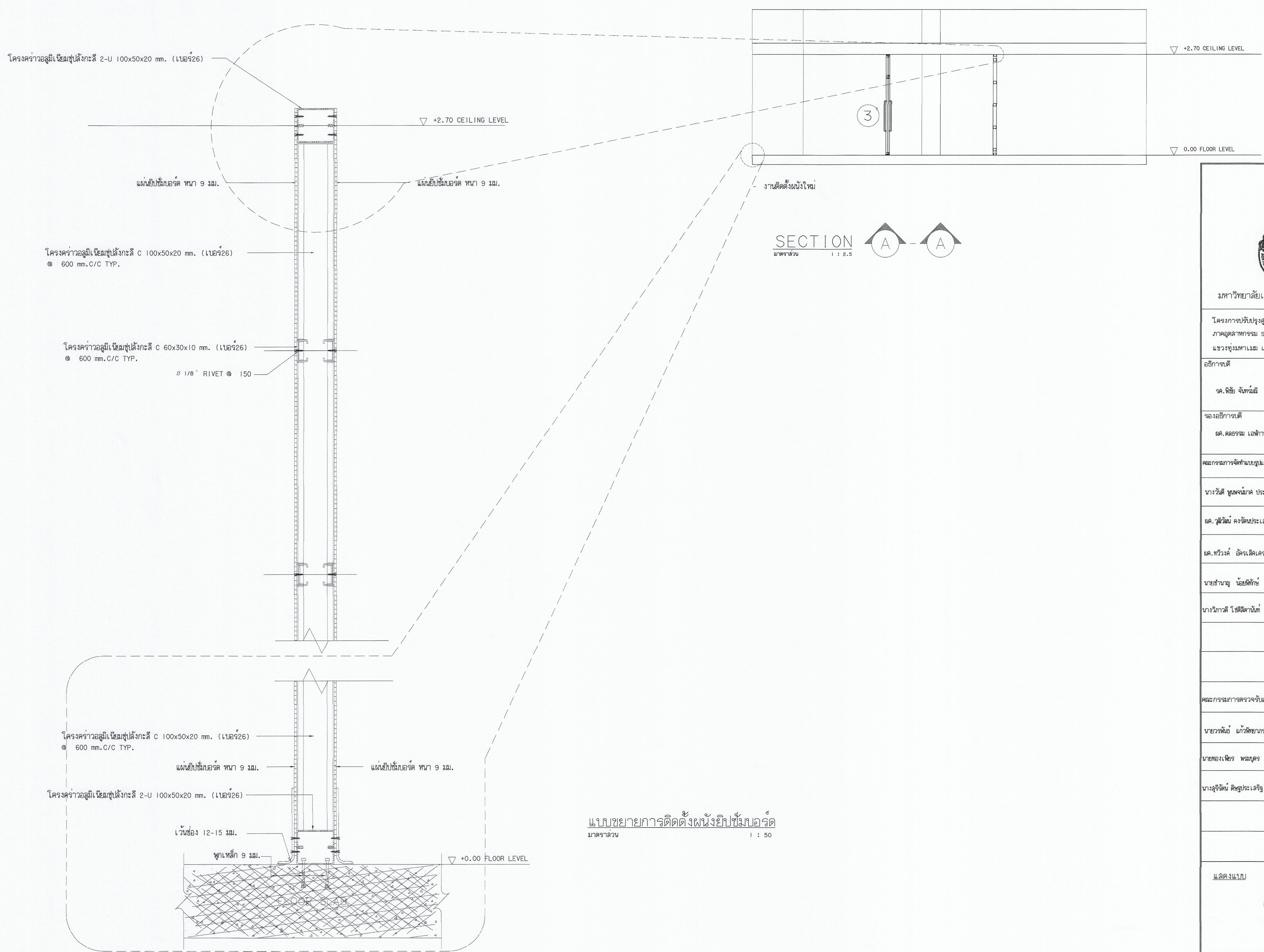

แบบขยายการติดตั้งผนังยิปซัมบอร์ด  
ขนาดส่วน 1 : 50



มหาวิทยาลัยเทคโนโลยีราชมงคลกรุงเทพ

โครงการปรับปรุงศูนย์กลางการเรียนรู้อัจฉริยะ  
ภาคอุตสาหกรรม S-Curve และ New S-Curve  
แขวงทุ่งมหาเมฆ เขตสาทร กรุงเทพมหานคร ๑ งาน

อธิการบดี	ลายเซ็น
ดร.พิชัย จันทรัมย์	
รองอธิการบดี	ลายเซ็น
ดร.ศอรณ เอื้อพานนท์	
คณะกรรมการจัดทำแบบและรายงานก่อสร้าง :	ลายเซ็น
นางวันดี นุทพจน์มณี ประธานกรรมการ	
ดร.สุวัฒน์ คงอินประเสริฐ กรรมการ	
ดร.ทวีวงศ์ อัครเสิศเดชชัย กรรมการ	
นายอำนาจ น้อยพิทักษ์ กรรมการ	
นางนิภาณี โชติสาคอนันท์ กรรมการและเลขานุการ	
คณะกรรมการตรวจรับแบบ	ลายเซ็น
นายวราพันธ์ แก้วศิษยาภรณ์ ประธานกรรมการ	
นายองเพชร พลบุตร กรรมการ	
นางสุจริรัตน์ ดิษฐประเสริฐ กรรมการและเลขานุการ	

แสดงแบบ  
แบบขยายการติดตั้ง  
ผนังยิปซัมบอร์ด

แสดงแบบ 1 : 50	วัน / เดือน / ปี
แผ่นที่ 062	รวมแผ่น 202

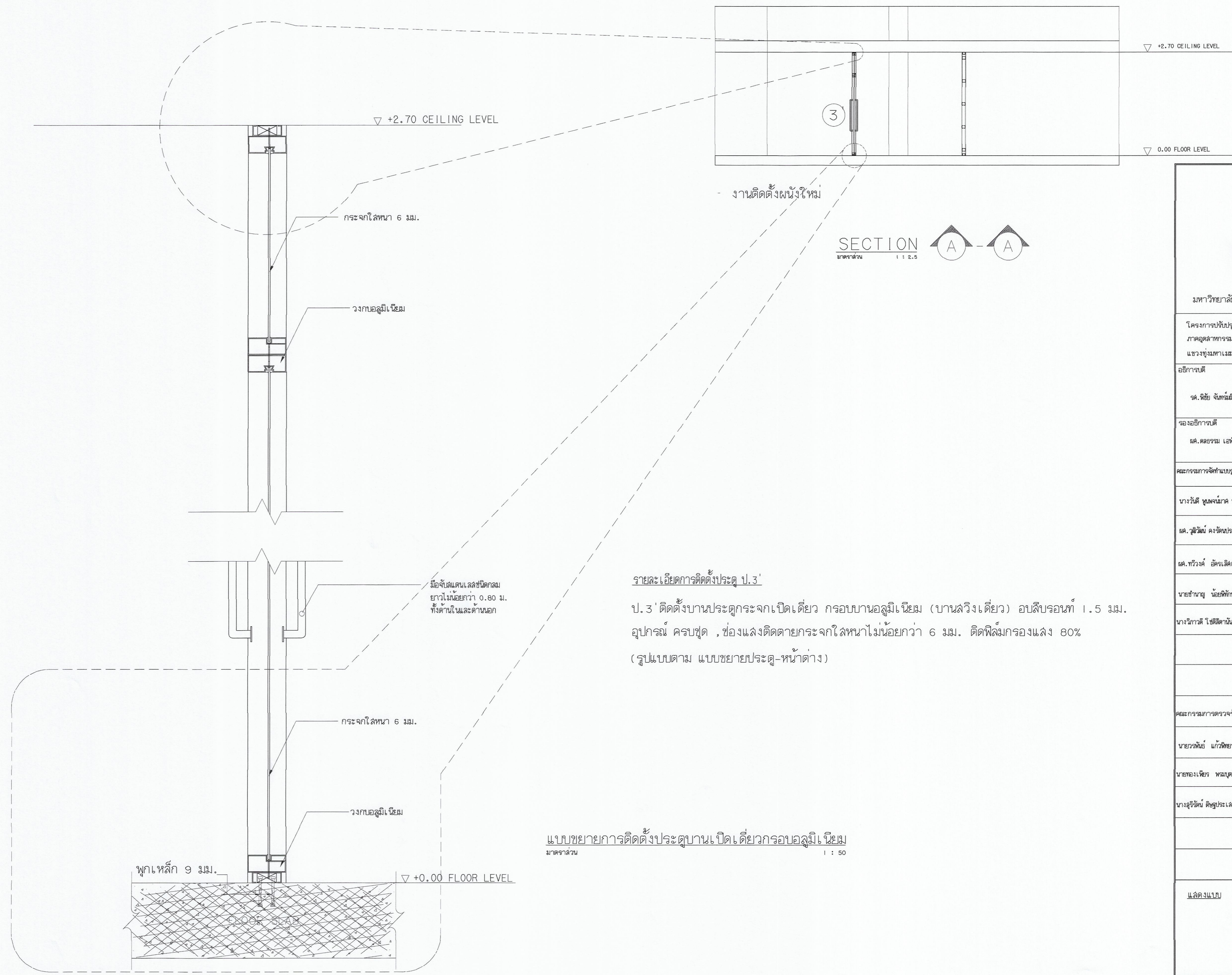

รายละเอียดการติดตั้งประตู ป.3'

ป.3' ติดตั้งบานประตูกระจกเปิดเดี่ยว กรอบบานอลูมิเนียม (บานลวิงเดี่ยว) ออบลิบรอนท์ 1.5 มม. อุปกรณ์ ครบชุด , ช่องแสงติดตายกระจกใสหนาไม่น้อยกว่า 6 มม. ติดฟิล์มกรองแสง 80% (รูปแบบตาม แบบขยายประตู-หน้าต่าง)

แบบขยายการติดตั้งประตูบานเปิดเดี่ยวกรอบอลูมิเนียม  
มาตราส่วน 1 : 50



มหาวิทยาลัยเทคโนโลยีราชมงคลกรุงเทพ

โครงการปรับปรุงศูนย์กลางการเขียนวิจัยระบบ  
ภาคอุตสาหกรรม S-Curve และ New S-Curve  
แขวงทุ่งมหาเมฆ เขตสาทร กรุงเทพมหานคร ๑ งาน

อธิการบดี	ลายเซ็น
รศ.พิชัย จันทรมณี	
รองอธิการบดี	ลายเซ็น
ผศ.ศรธรรม เอพิทานนท์	
คณะกรรมการจัดทำแบบและรายการงานก่อสร้าง :	ลายเซ็น
นางวันดี นุทจนต์ ประธานกรรมการ	
ผศ.สุวัฒน์ คงรัตน์ประเสริฐ กรรมการ	
ผศ.ทวีวงศ์ อัครเลิศเจริญ กรรมการ	
นายอำนาจ น้อยพิทักษ์ กรรมการ	
นางวิภาณี โชติสินันท์ กรรมการและเลขานุการ	
คณะกรรมการตรวจรับแบบ	ลายเซ็น
นายวสันต์ แก้วศิษยาภรณ์ ประธานกรรมการ	
นายทองเพ็ชร พนมบุตร กรรมการ	
นางสุจริรัตน์ ศิริประเสริฐ กรรมการและเลขานุการ	

แสดงแบบ  
แบบขยายการติดตั้ง  
ประตูบานเปิดเดี่ยว  
กรอบอลูมิเนียม

แสดงแบบ 1 : 50	วัน / เดือน / ปี
แผ่นที่ 063	รวมแผ่น 202



ภาพแสดง 3 มิติ ชั้น 2 (ห้องเก็บเอกสาร)

ก่อนการปรับปรุง

ภาพ 3D เป็นเพียงภาพทัศนียภาพประกอบการพิจารณาตามเท่านั้น



 มหาวิทยาลัยเทคโนโลยีราชมงคลกรุงเทพ	
โครงการปรับปรุงศูนย์กลางการเรียนรู้ดิจิทัล ภาคอุตสาหกรรม S-Curve และ New S-Curve แขวงทุ่งพญาเกษม เขตจตุจักร กรุงเทพมหานคร ๑๒๑๖๐	
อธิการบดี	ลายเซ็น
ดร.พิชัย จันทร์มี	
รองอธิการบดี	ลายเซ็น
ผศ. ศดวรรษ เอื้อทานนท์	
คณะกรรมการจัดทำแบบและรายงานงานก่อสร้าง :	ลายเซ็น
นางวันดี บุญจันทน์ ประธานกรรมการ	
ผศ. สุวัฒน์ คงจีนประเสริฐ กรรมการ	
ผศ. ทวีวงศ์ อัครเลิศเจริญ กรรมการ	
นายอำนาจ น้อยพิทักษ์ กรรมการ	
นางวันภาณี โชติธยานันท์ กรรมการและเลขานุการ	
คณะกรรมการตรวจรับแบบ	ลายเซ็น
นายวราพันธ์ แก้วพิทยานนท์ ประธานกรรมการ	
นายทองเพชร พรมบุตร กรรมการ	
นางสุจิตต์ ดิษฐประเสริฐ กรรมการและเลขานุการ	
แลดูแบบ  ภาพแสดง 3 มิติ ห้องเก็บเอกสาร ก่อนการปรับปรุง	
แลดูแบบ	วัน / เดือน / ปี
วันที่ 064	รวมแผ่น 202



ภาพแสดง 3 มิติ ชั้น 2 (ห้องเก็บเอกสาร)

หลังการปรับปรุง

ภาพ 3D เป็นเพียงภาพทัศนียภาพประกอบการพิจารณาเท่านั้น

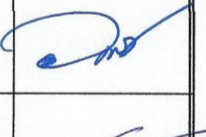
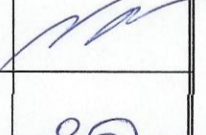
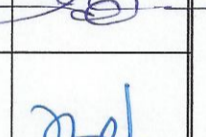
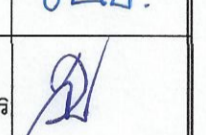
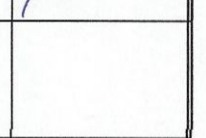
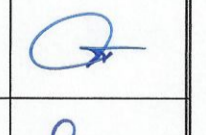
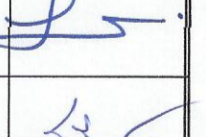
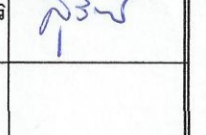
 มหาวิทยาลัยเทคโนโลยีราชมงคลกรุงเทพ	
โครงการปรับปรุงศูนย์กลางการเรียนรู้ดิจิทัล ภาคอุตสาหกรรม S-Curve และ New S-Curve แขวงทุ่งมหาเมฆ เขตสาทร กรุงเทพมหานคร ๑ งาน	
อธิการบดี	ลายเซ็น
รศ.พิชัย จันทรมณี	
รองอธิการบดี	ลายเซ็น
ผศ.ศรธรรม เอื้อทานนท์	
คณะกรรมการจัดทำแบบและรายการงานก่อสร้าง :	ลายเซ็น
นางวันดี พูนจงมณี ประธานกรรมการ	
ผศ.สุวัฒน์ คงอินประเสริฐ กรรมการ	
ผศ.ทวีวงศ์ อัครเลิศเจริญ กรรมการ	
นายสุวิทย์ น้อยพิทักษ์ กรรมการ	
นางนิภาณี โชติสีตาคันท์ กรรมการและเลขานุการ	
คณะกรรมการตรวจรับแบบ	ลายเซ็น
นายวราพันธ์ แก้วพิทยานนท์ ประธานกรรมการ	
นายทองเสียง พงษ์บุตร กรรมการ	
นางสุวิรัตน์ สิบธุประเสริฐ กรรมการและเลขานุการ	
<b>แสดงแบบ</b>  ภาพแสดง 3 มิติ ห้องเก็บเอกสาร หลังการปรับปรุง	
แสดงแบบ	วัน / เดือน / ปี
แผ่นที่ 065	รวมแผ่น 202

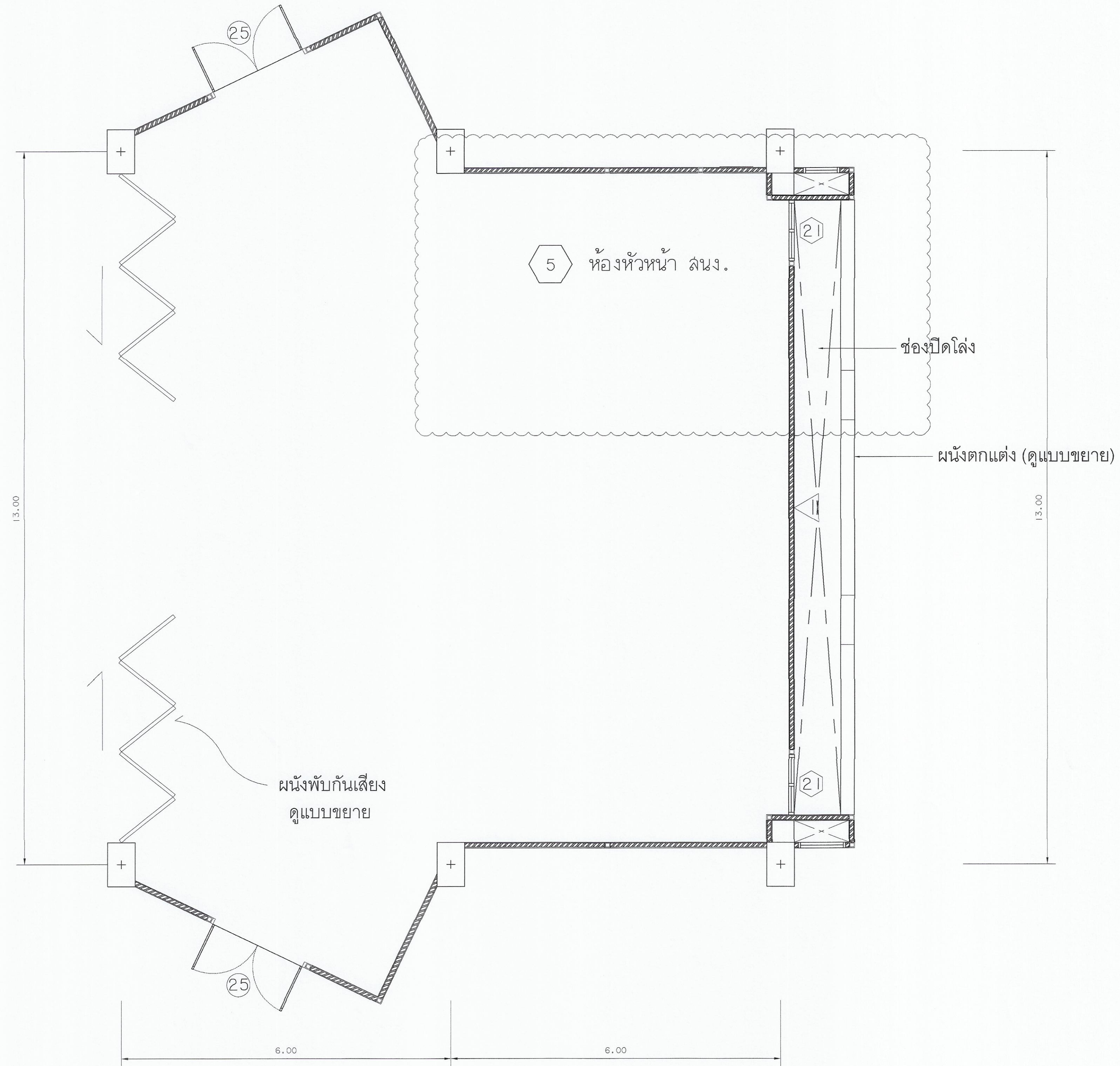

แปลนห้องหัวหน้า ลนง.  
 ภาควิชาสถาปัตย์  
 1 : 50  
 ก่อนการปรับปรุง

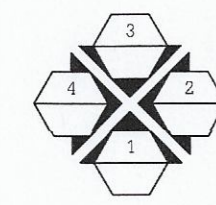

มหาวิทยาลัยเทคโนโลยีราชมงคลกรุงเทพ

โครงการปรับปรุงศูนย์กลางการเรียนรู้  
 ภาคอุตสาหกรรม S-Curve และ New S-Curve  
 แขวงทุ่งมหาเมฆ เขตสาทร กรุงเทพมหานคร ๑ งาน

อธิการบดี	ลายเซ็น
ดร. พิชัย จันทรมณี	<i>[Signature]</i>
รองอธิการบดี	ลายเซ็น
ดร. ศอรรถ อนุพันธ์	<i>[Signature]</i>
คณะกรรมการจัดทำแบบและรายการงานก่อสร้าง :	ลายเซ็น
นางวันดี ชูพงศ์มณี ประธานกรรมการ	<i>[Signature]</i>
ดร. สุวัฒน์ คงรัตน์ประเสริฐ กรรมการ	<i>[Signature]</i>
ดร. ทวีวงศ์ อัครเดโชชัย กรรมการ	<i>[Signature]</i>
นายชำนาญ น้อยพิทักษ์ กรรมการ	<i>[Signature]</i>
นางนิภาณี โชติสินันท์ กรรมการและเลขานุการ	<i>[Signature]</i>

คณะกรรมการตรวจรับแบบ	ลายเซ็น
นายวราทิตย์ แก้วพิทยานนท์ ประธานกรรมการ	<i>[Signature]</i>
นายทองเพชร พรหมบุตร กรรมการ	<i>[Signature]</i>
นางสุวิรัตน์ ดิษฐประเสริฐ กรรมการและเลขานุการ	<i>[Signature]</i>

แสดงแบบ  
 แปลนห้องหัวหน้า ลนง.  
 ก่อนการปรับปรุง

แสดงแบบ 1 : 50	วัน / เดือน / ปี
แผ่นที่ 066	รวมแผ่น 202

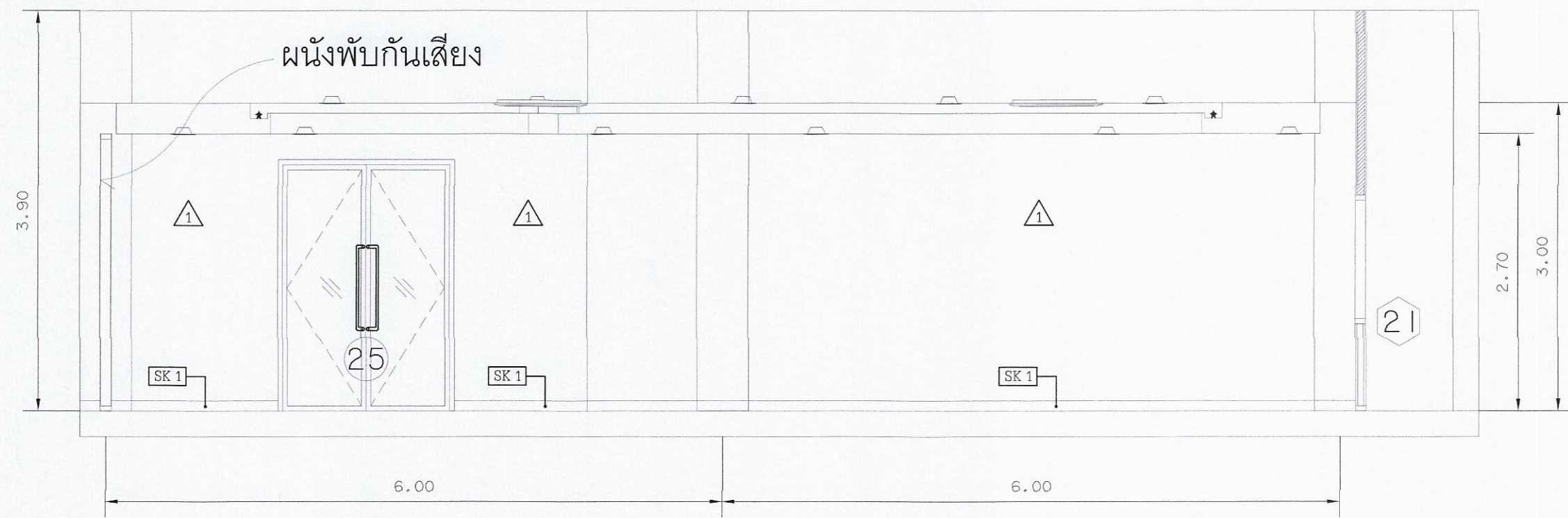

รูปด้าน 1  
มาตราส่วน 1:50



รูปด้าน 2  
มาตราส่วน 1:50

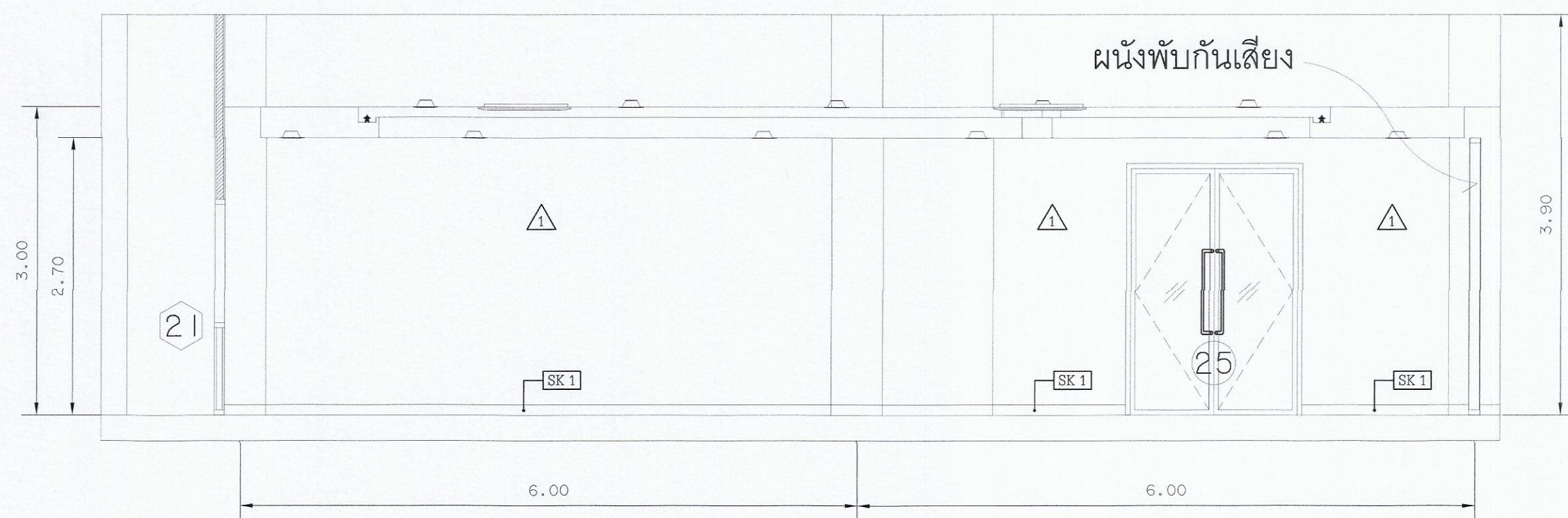

รูปด้าน 3  
มาตราส่วน 1:50

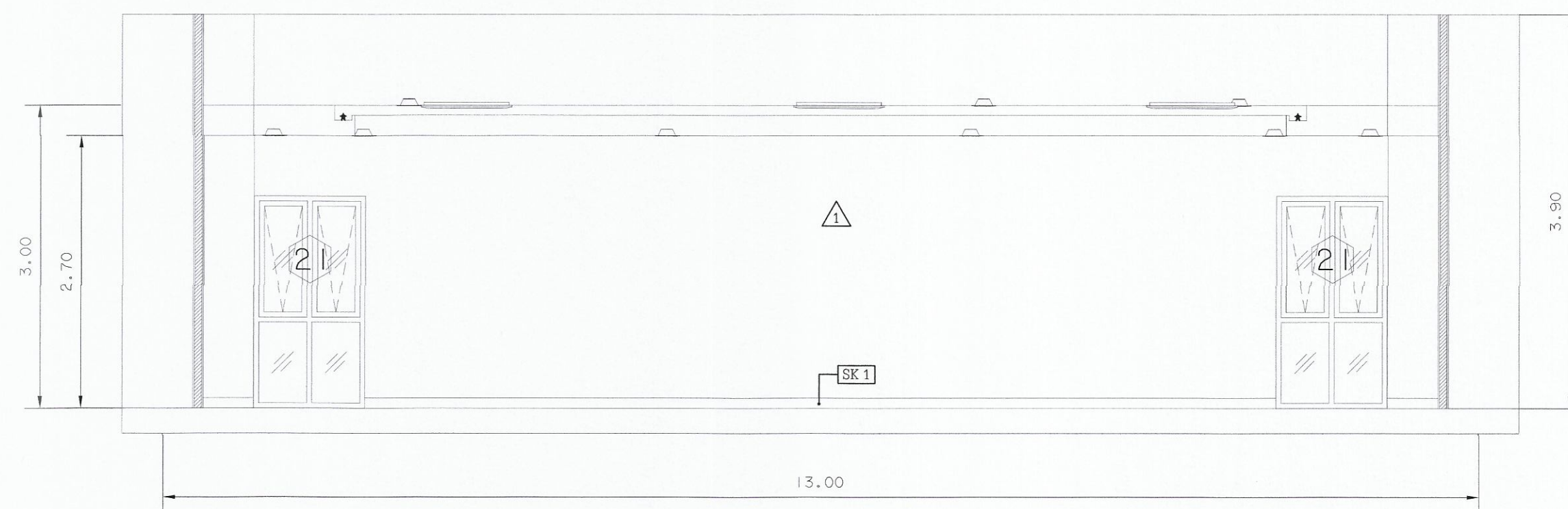

รูปด้าน 4  
มาตราส่วน 1:50

แบบรูปด้านห้องหัวหน้า ส่นง.  
มาตราส่วน 1:50

ก่อนการปรับปรุง



มหาวิทยาลัยเทคโนโลยีราชมงคลกรุงเทพ

โครงการปรับปรุงอาคารเรียนรู้อัจฉริยะ  
ภาคอุตสาหกรรม S-Curve และ New S-Curve  
แขวงทุ่งมหาเมฆ เขตสาทร กรุงเทพมหานคร ๑ งาน

อธิการบดี	ลายเซ็น
ดร.พิชัย จันทะมณี	
รองอธิการบดี	ลายเซ็น
ดร.ศุภธรรม เอเฟืองตันท์	
คณะกรรมการจัดทำแบบและรายงานต่อจ้าง :	ลายเซ็น
นางวันดี พูนพจน์คำ ประธานกรรมการ	
ดร.สุวัฒน์ คงรัตน์ประเสริฐ กรรมการ	
ดร.ทวิวงศ์ อัครเสิดเศรษฐ กรรมการ	
นายอำนาจ น้อยพิทักษ์ กรรมการ	
นางวิภาดา โชติธิดานันท์ กรรมการและเลขานุการ	
คณะกรรมการตรวจรับแบบ	ลายเซ็น
นายวราพันธ์ แก้วพิทยาคม ประธานกรรมการ	
นายทองเ็นียร พงษ์บุตร กรรมการ	
นางสุรรัตน์ ศิริประเสริฐ กรรมการและเลขานุการ	

แสดงแบบ  
รูปด้านห้องหัวหน้า ส่นง.  
ก่อนการปรับปรุง

แสดงแบบ 1:50	วัน / เดือน / ปี
แผ่นที่ 067	รวมแผ่น 202

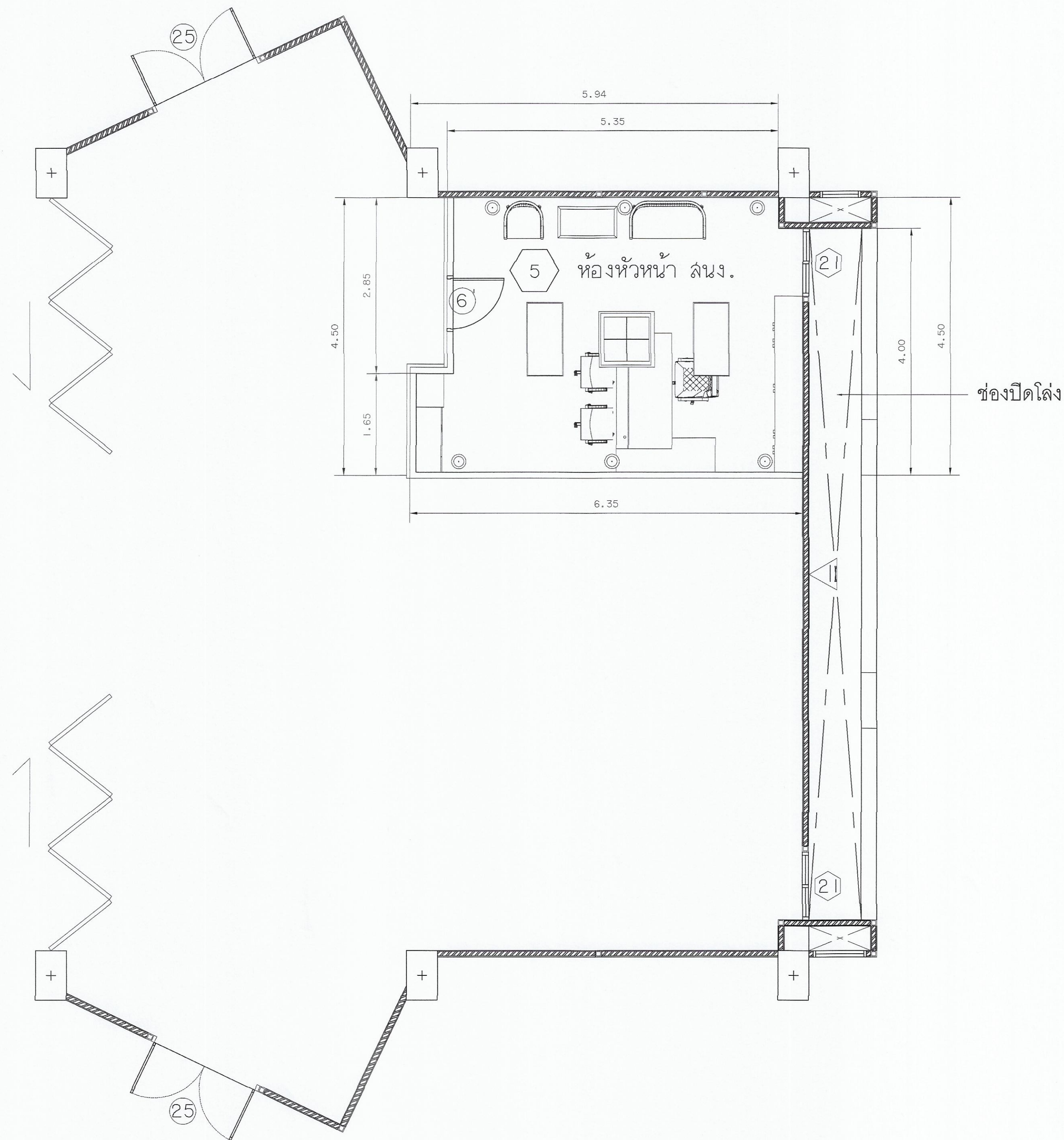

แปลนห้องหัวหน้า ส่นง.  
 งบค่าส่วน 1:50  
 หลังการปรับปรุง

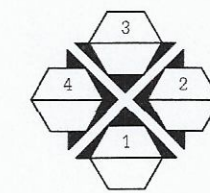

มหาวิทยาลัยเทคโนโลยีราชมงคลกรุงเทพ

โครงการปรับปรุงศูนย์กลางการเขียนวิจัยและ  
 ภาควิชาการรวม S-Curve และ New S-Curve  
 แขวงทุ่งมหาเมฆ เขตสาทร กรุงเทพมหานคร ๑๐ งาน

อธิการบดี	ลายเซ็น
ดร.พิชัย จันทน์มณี	
รองอธิการบดี	ลายเซ็น
ดร.ศอรสม เอื้อทานนท์	
คณะกรรมการจัดทำแบบและรายการขนาดก่อสร้าง :	ลายเซ็น
นางวันดี บุญจันทน์ ประธานกรรมการ	
ดร.สุวิวัฒน์ คงอินประเสริฐ กรรมการ	
ดร.ทวิวงศ์ อัครเสินเศษฐ กรรมการ	
นายอำนาจ น้อยดีทัก กรรมการ	
นางนิภาณี โชติสินันท์ กรรมการและเลขานุการ	
คณะกรรมการตรวจรับแบบ	ลายเซ็น
นายวราพันธ์ แก้วศิษยาภรณ์ ประธานกรรมการ	
นายทองเงียร พงมบุตร กรรมการ	
นางสุวิรัตน์ ดิษฐประเสริฐ กรรมการและเลขานุการ	

แสดงแบบ	
แปลนห้องหัวหน้า ส่นง. หลังการปรับปรุง	
แสดงแบบ 1:50	วัน / เดือน / ปี
แผ่นที่ 068	รวมแผ่น 202



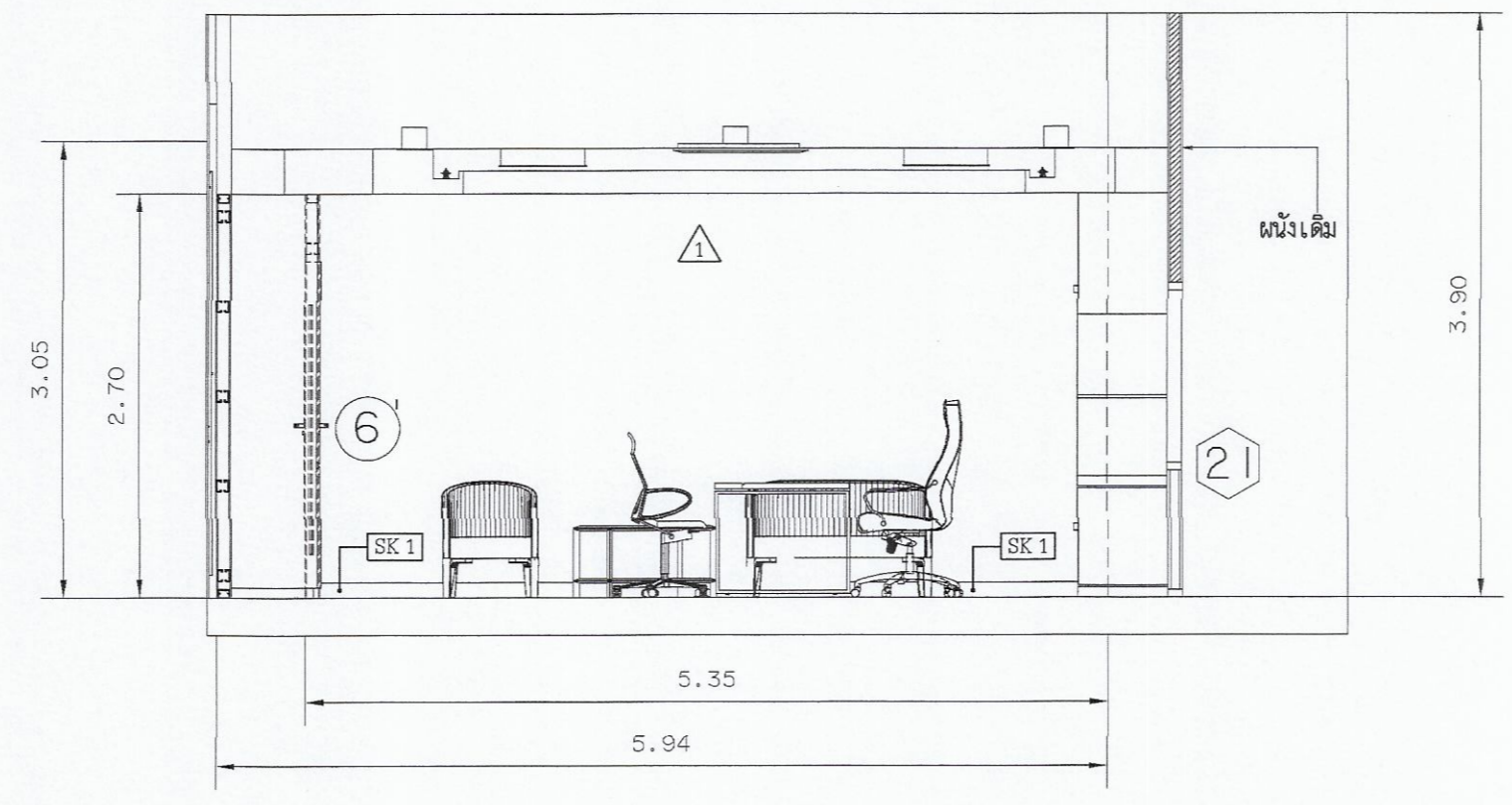

รูปด้าน 1  
มาตราส่วน 1:50

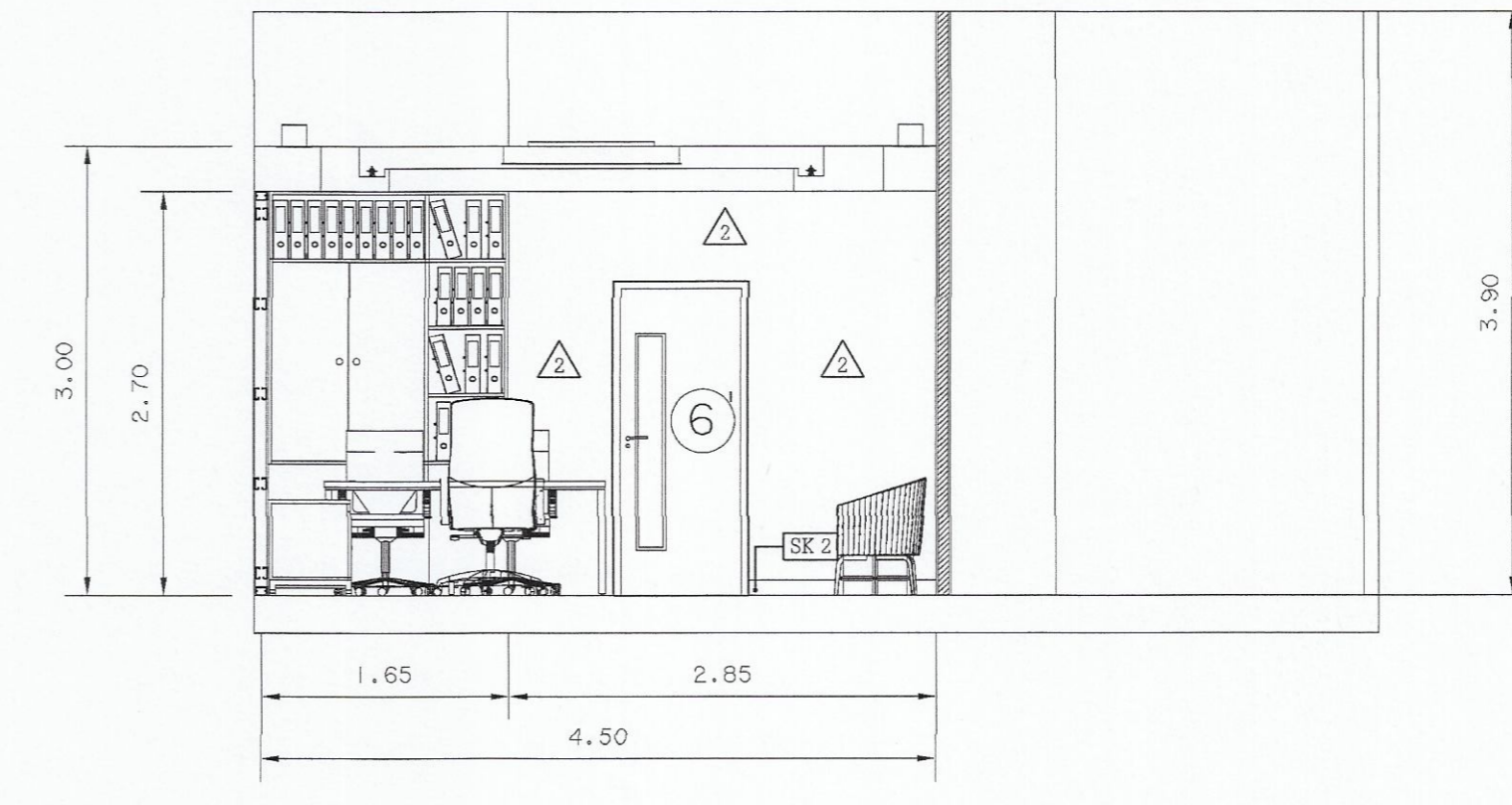

รูปด้าน 2  
มาตราส่วน 1:50

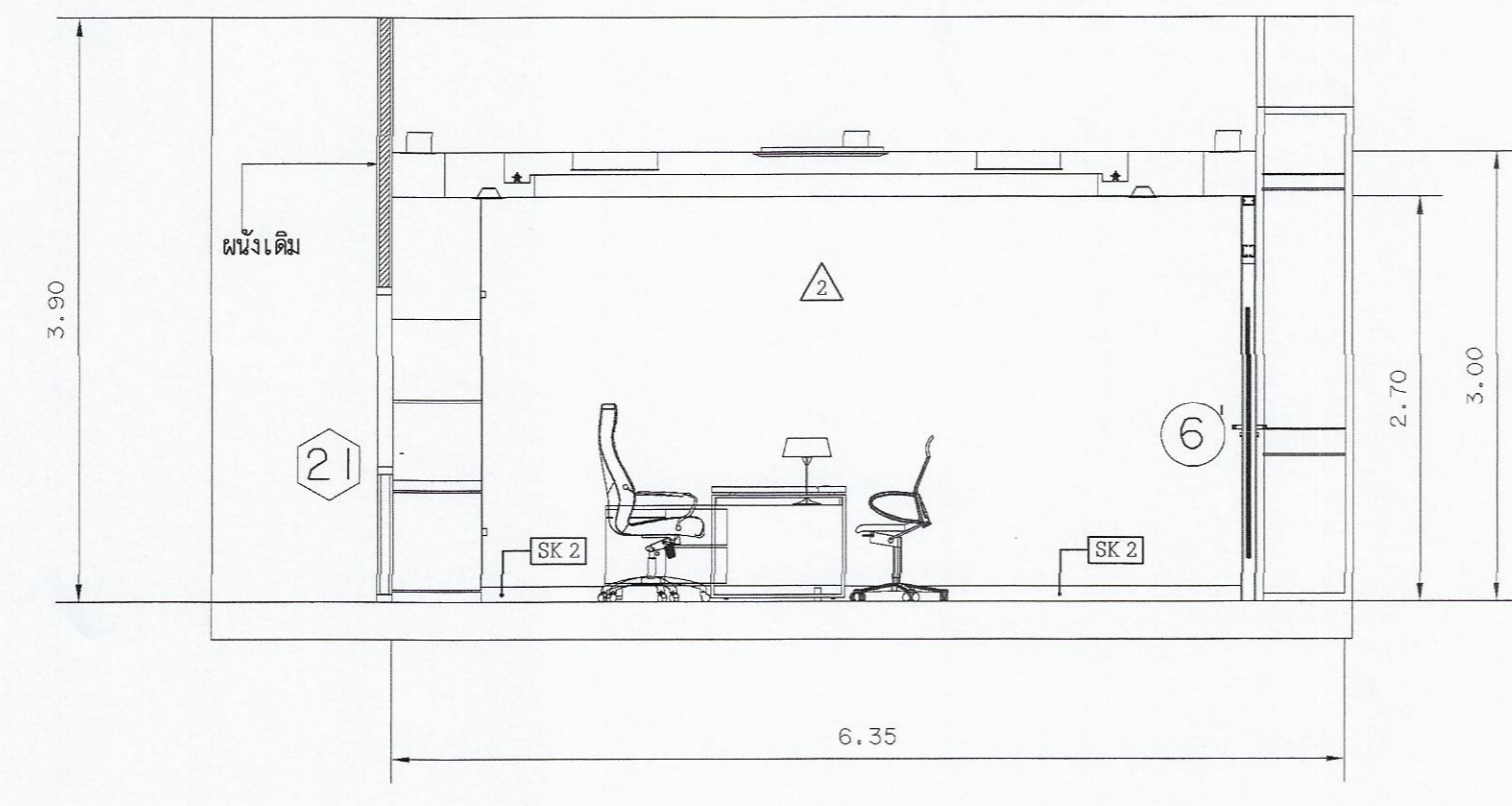

รูปด้าน 3  
มาตราส่วน 1:50

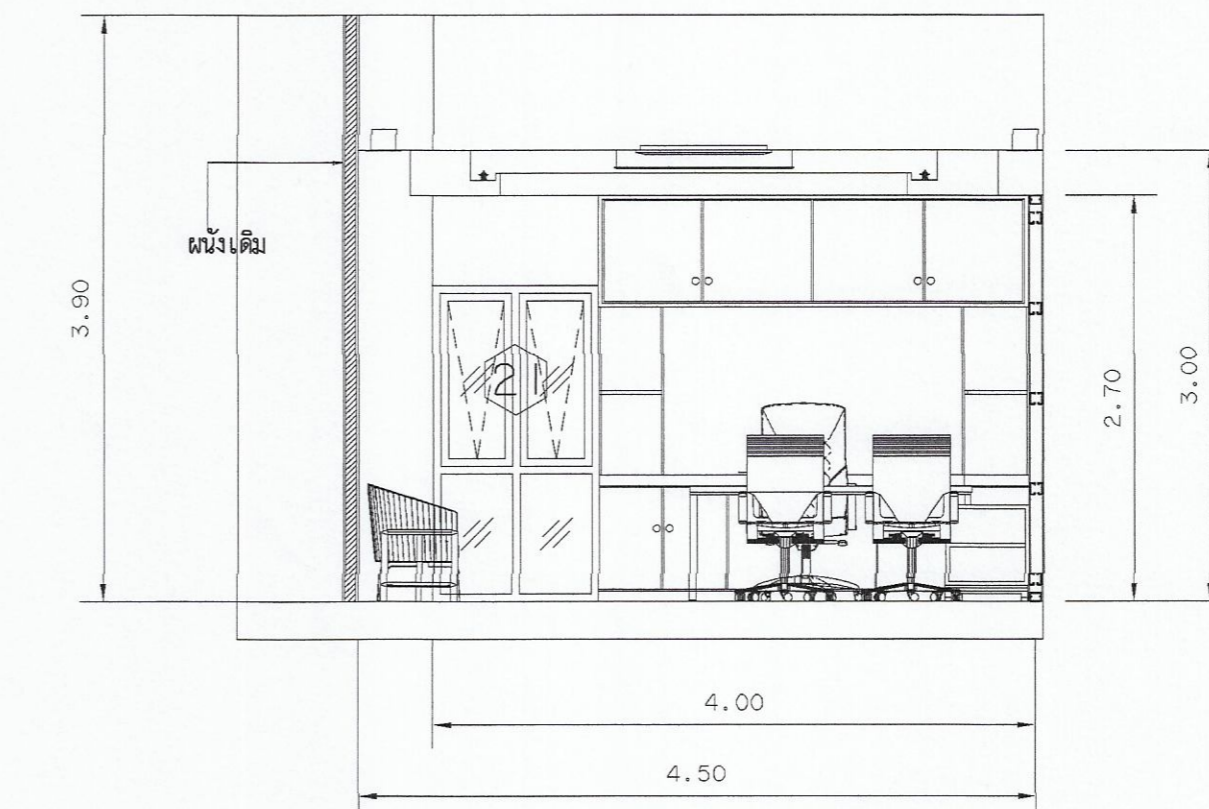

รูปด้าน 4  
มาตราส่วน 1:50

แบบรูปด้านห้องหัวหน้า ล้นง.  
มาตราส่วน 1:50  
หลังการปรับปรุง



มหาวิทยาลัยเทคโนโลยีราชมงคลกรุงเทพ

โครงการปรับปรุงศูนย์กลางการเรียนรู้อัจฉริยะ  
ภาคอุตสาหกรรม S-Curve และ New S-Curve  
แขวงทุ่งมหาเมฆ เขตสาทร กรุงเทพมหานคร ๑ งาน

อธิการบดี	ลายเซ็น
ดร.พิชัย จันทวัฒน์	
รองอธิการบดี	ลายเซ็น
ศส. ศอรรถ เอกสุภานนท์	
คณะกรรมการจัดทำแบบและรายงานฉบับนี้ร่าง :	ลายเซ็น
นางวันดี ขุนพจนันท์ ประธานกรรมการ	
ศส. สุวัฒน์ คงรัตน์ประเสริฐ กรรมการ	
ศส. พริ้งค์ อัครเดโชเศรษฐ์ กรรมการ	
นายชานนช น้อยพิทักษ์ กรรมการ	
นางนันทิณี โยธิตตานนท์ กรรมการและเลขานุการ	
คณะกรรมการตรวจสอบ	ลายเซ็น
นายพรพันธ์ แก้วพิทยานนท์ ประธานกรรมการ	
นายทองเพียร พงษ์บุตร กรรมการ	
นางสุจริรัตน์ ดิษฐประเสริฐ กรรมการและเลขานุการ	

แสดงแบบ	
แบบรูปด้านห้องหัวหน้า ล้นง. หลังการปรับปรุง	
แสดงแบบ 1:50	วัน / เดือน / ปี
แผ่นที่ 069	รวมแผ่น 202

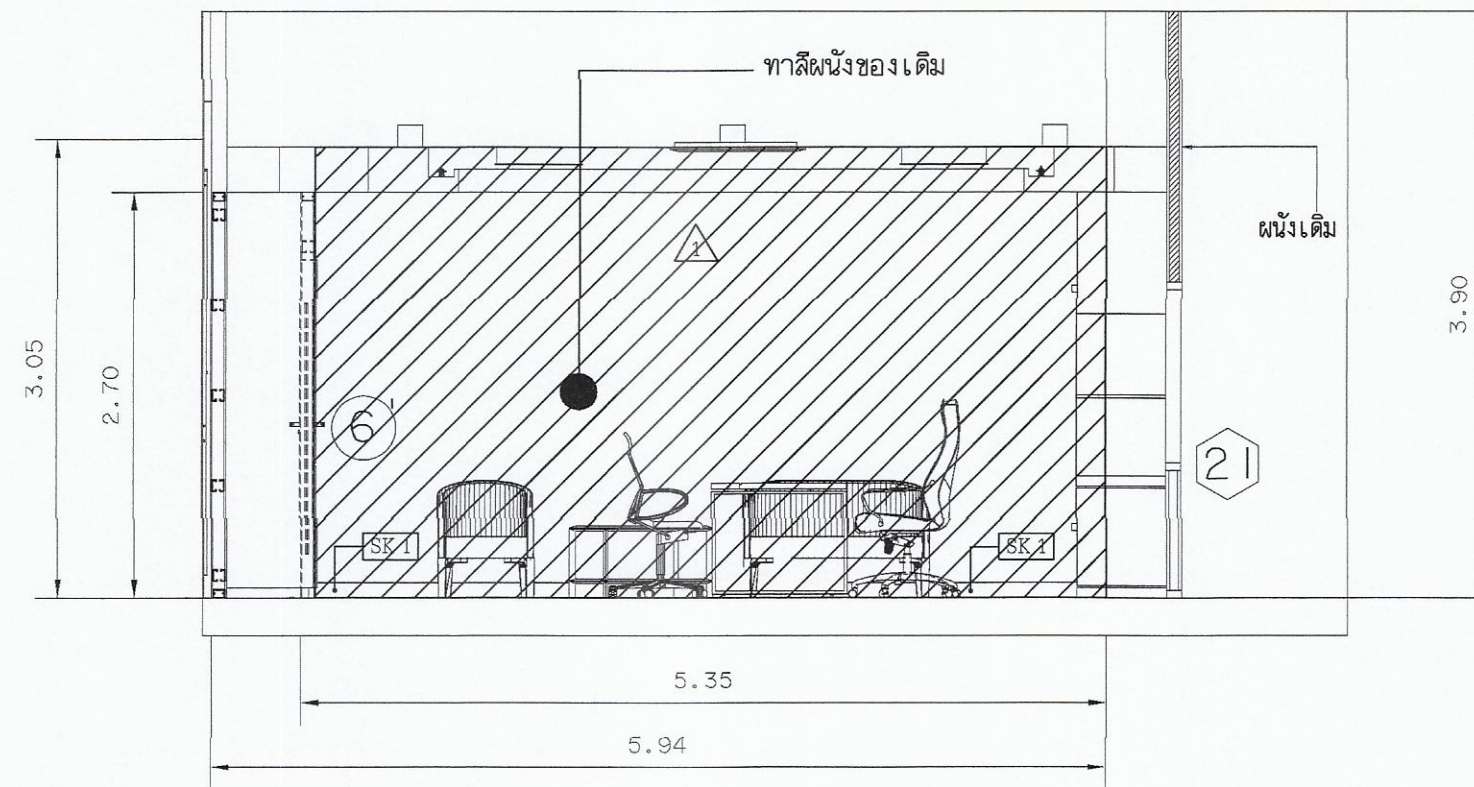

รูปด้าน 1  
มาตราส่วน 1:50

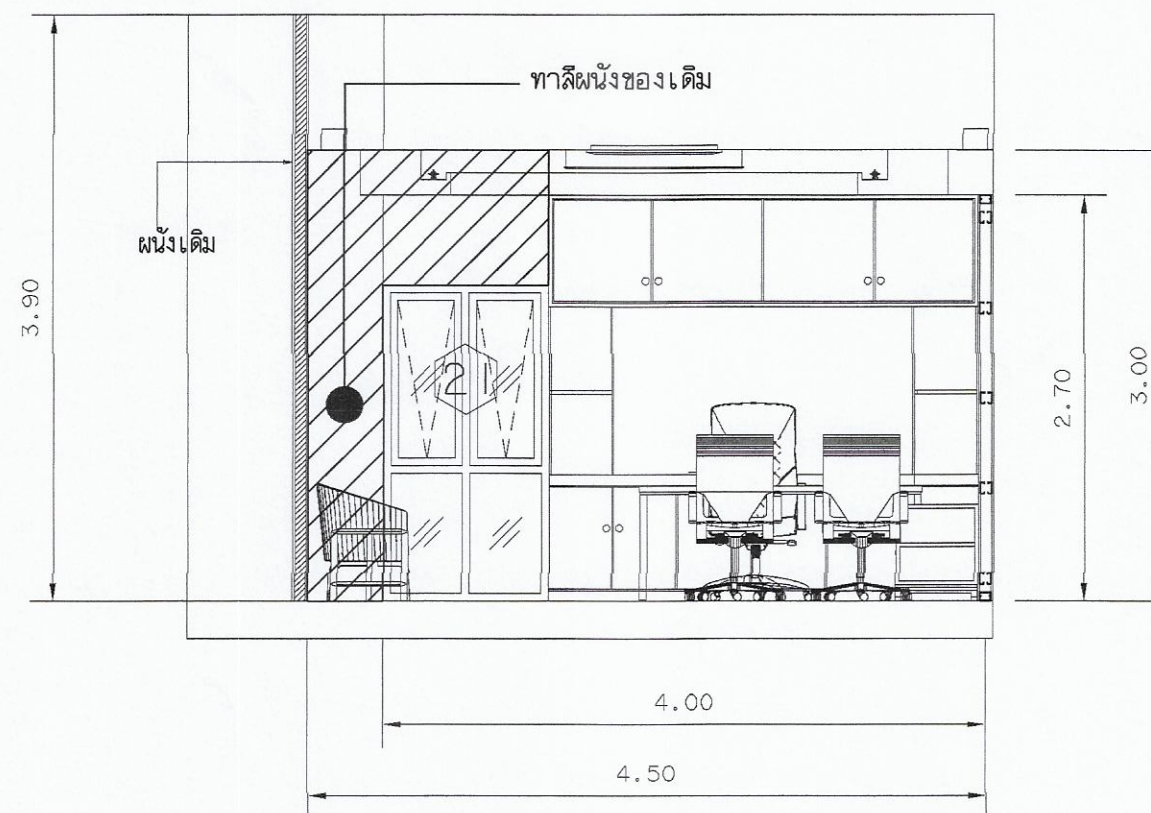

รูปด้าน 4  
มาตราส่วน 1:50

แบบรูปด้านห้องหัวหน้า สันง.  
มาตราส่วน 1:50

หลังการปรับปรุง

สัญลักษณ์ และรายการ



- พื้นที่ผิวของเดิมที่ถมและผูกไว้ด้วยวัสดุเสริมให้เรียบ
- งานทาสีผนังของเดิม (ทาสีจริงพื้น 1 รอบ และทาสีจริง 3 รอบ)



มหาวิทยาลัยเทคโนโลยีราชมงคลกรุงเทพ

โครงการปรับปรุงศูนย์กลางการเขียนคู่มือจัดระเบียบ  
ภาคอุตสาหกรรม S-Curve และ New S-Curve  
แขวงทุ่งมหาเมฆ เขตสาทร กรุงเทพมหานคร ๑ งาน

อธิการบดี	ลายเซ็น
จ. พิชัย จันทรมณี	
รองอธิการบดี	ลายเซ็น
ผ. ศอรรถ เอกพานนท์	
คณะกรรมการจัดทำแบบรูปและรายการงานก่อสร้าง :	ลายเซ็น
นางวันดี พูนพจน์าศ ปธานกรรมการ	
ผ. สุวัฒน์ คงรัตนประเสริฐ กรรมการ	
ผ. ทวีวงศ์ อัครเดโชไชย กรรมการ	
นายธานี น้อยพิทักษ์ กรรมการ	
นางวิภาวดี โชติรัตนันท์ กรรมการและเลขานุการ	
คณะกรรมการตรวจรับแบบ	ลายเซ็น
นายวราพงษ์ แก้วพิทยานนท์ ปธานกรรมการ	
นายทองเพชร พลบุตร กรรมการ	
นางสุจิตต์ ดิษฐประเสริฐ กรรมการและเลขานุการ	

แสดงแบบ  
แบบรูปด้านห้องหัวหน้า สันง.  
(ปรับปรุงผนังของเดิม)

แสดงแบบ 1:50	วัน / เดือน / ปี
แผ่นที่ 070	รวมแผ่น 202

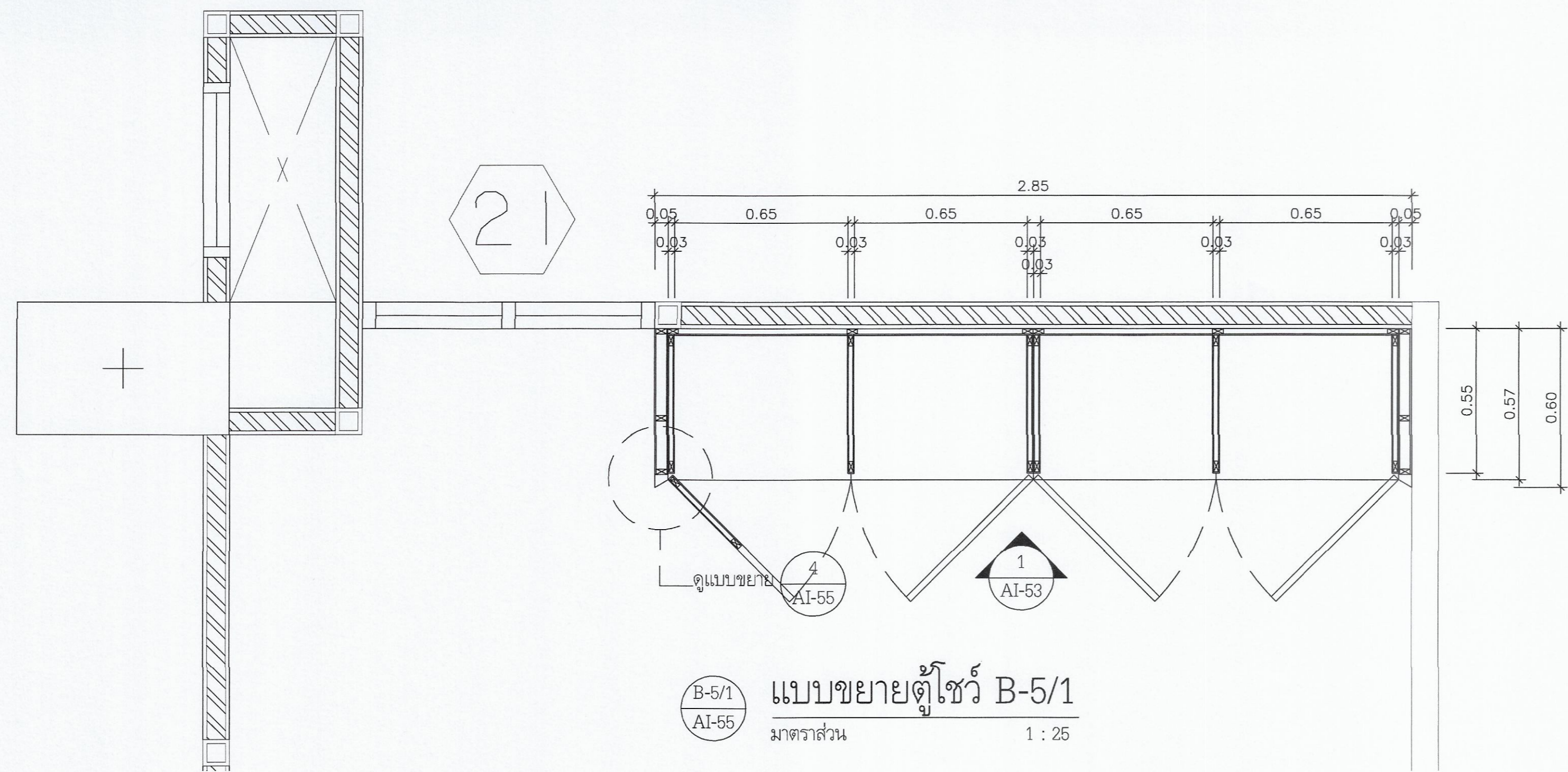

B-5/1  
AI-55  
แบบขยายตู้ใ้ช้ B-5/1  
มาตราส่วน 1 : 25

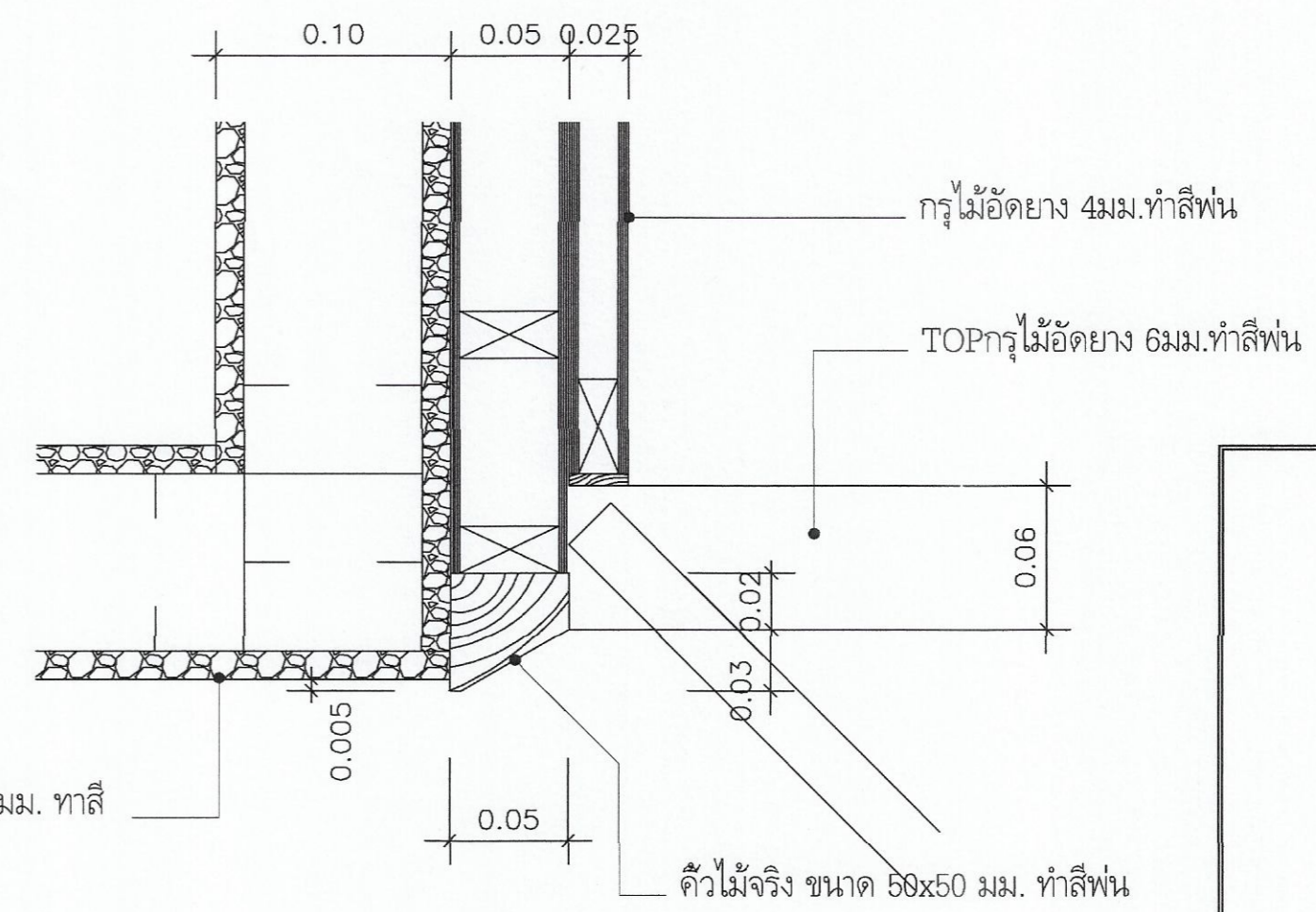

กรุหน้ายิปซัมบอร์ดหนา 12มม. ทาสี

4  
AI-55  
แบบขยาย  
มาตราส่วน 1 : 25

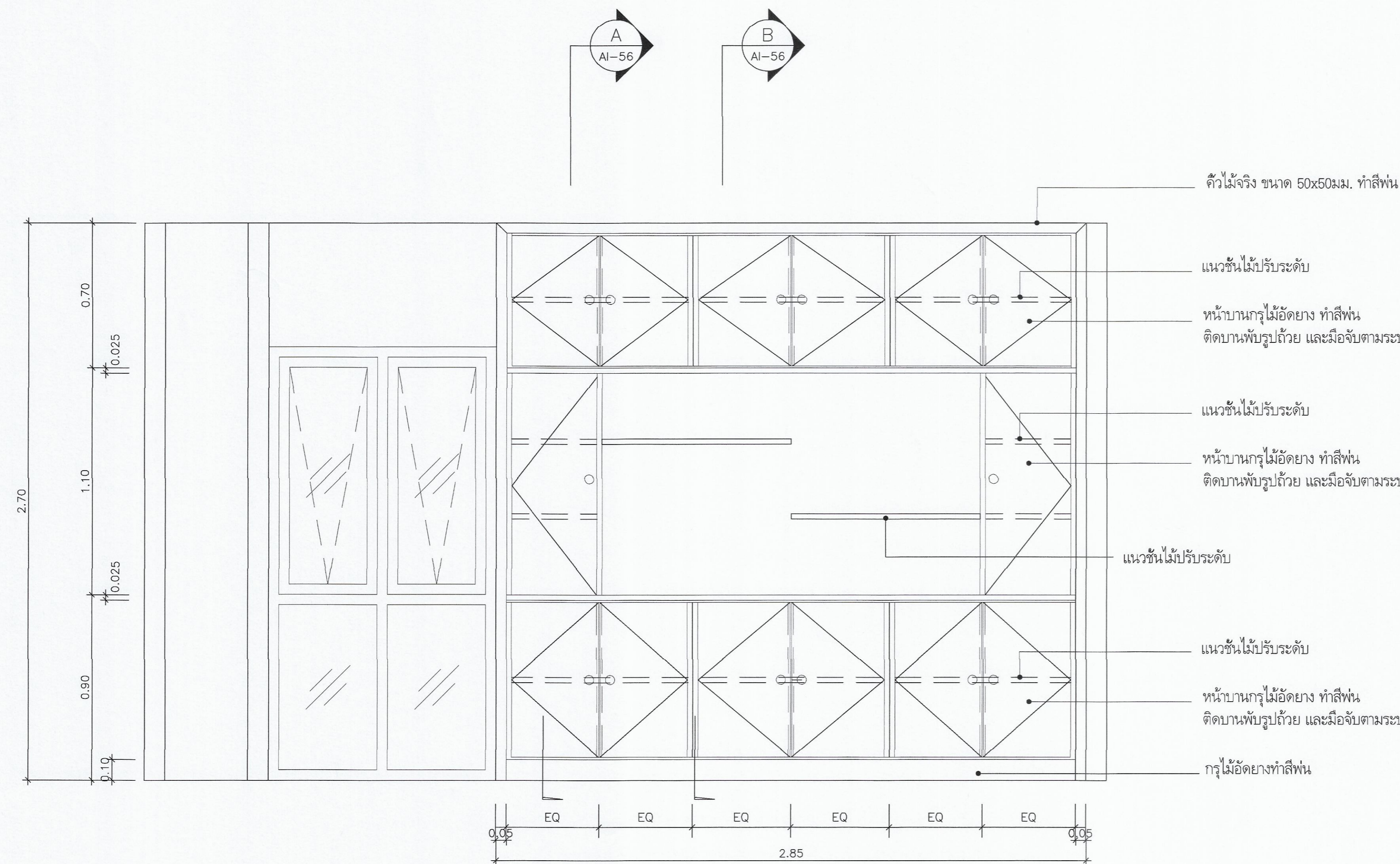

1  
AI-55  
รูปด้าน 1  
มาตราส่วน 1 : 25

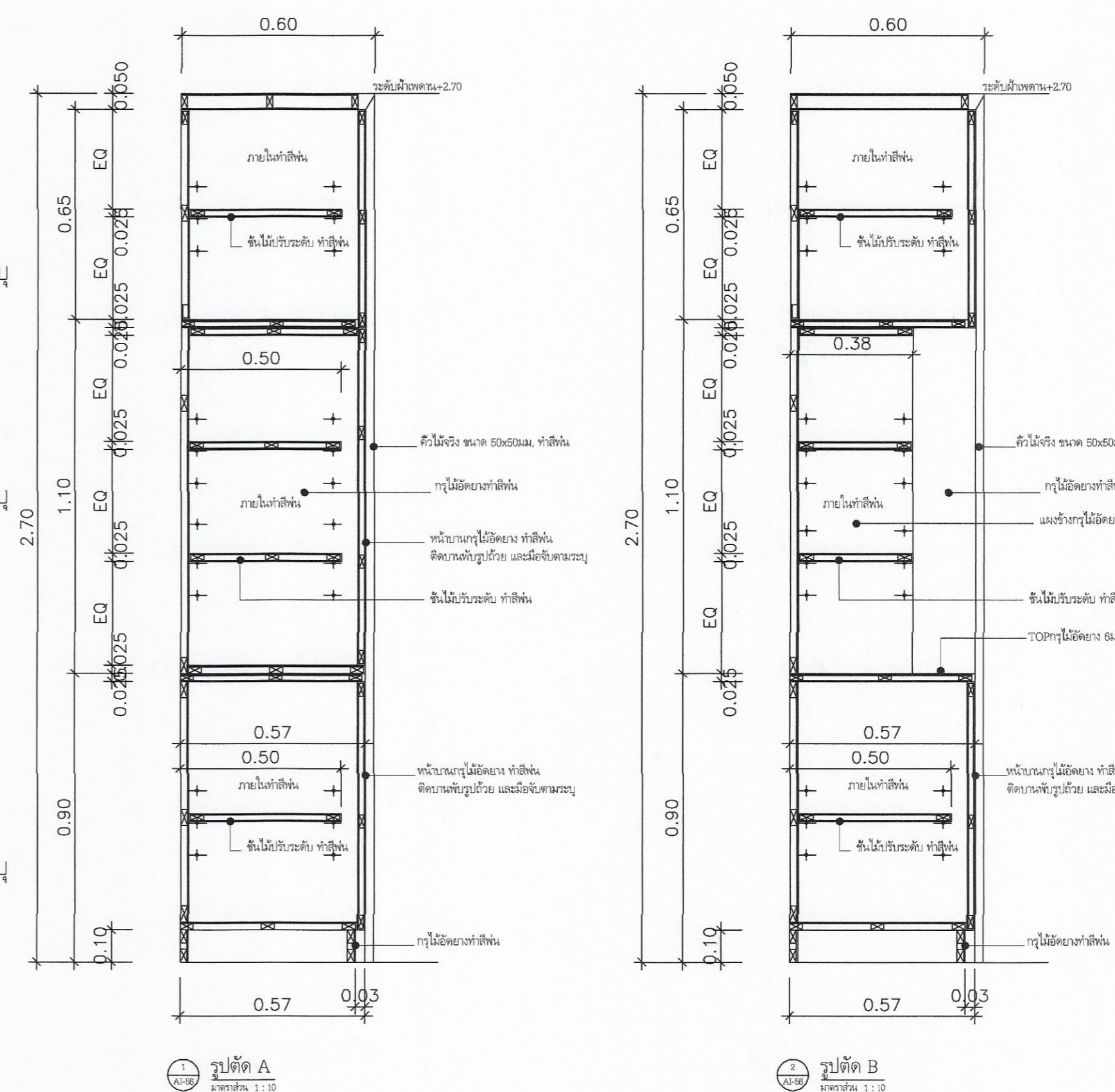

รูปตัด A  
มาตราส่วน 1 : 10

รูปตัด B  
มาตราส่วน 1 : 10

มหาวิทยาลัยเทคโนโลยีราชมงคลกรุงเทพ	
โครงการปรับปรุงคู่มือกลางการเรียนรู้อัจฉริยะ ภาคอุตสาหกรรม S-Curve และ New S-Curve ช่วงทุ่งมหาเมฆ เขตลาหุ กรุงเทพมหานคร ๑ งาน	
อธิการบดี	ลายเซ็น
ดร.พิชัย จันทร์รัมย์	
รองอธิการบดี	ลายเซ็น
ดร.ศรธรรม เอื้อพานนท์	
คณะกรรมการจัดทำแบบรูปและรายการงานก่อสร้าง :	ลายเซ็น
นางวิภา หนูทองคำ ประธานกรรมการ	
ดร.สุวิวัฒน์ คงจันทร์ประเสริฐ กรรมการ	
ดร.ทวิวงศ์ อัครเดโชคุณ กรรมการ	
นายอำนาจ น้อยพิทักษ์ กรรมการ	
นางนิภาณี โชติสินันท์ กรรมการและเลขานุการ	
คณะกรรมการตรวจรับแบบ	
นายวศิน ก้าวศิษย์กุล ประธานกรรมการ	
นายทองเกียรติ พลบุตร กรรมการ	
นางสุวิรัตน์ ศิริประเสริฐ กรรมการและเลขานุการ	
<b>แสดงแบบ</b>	
แบบขยายตู้ใ้ช้ B-5/1	
แสดงแบบ 1 : 15	วัน / เดือน / ปี
แผ่นที่ 071	รวมแผ่น 202

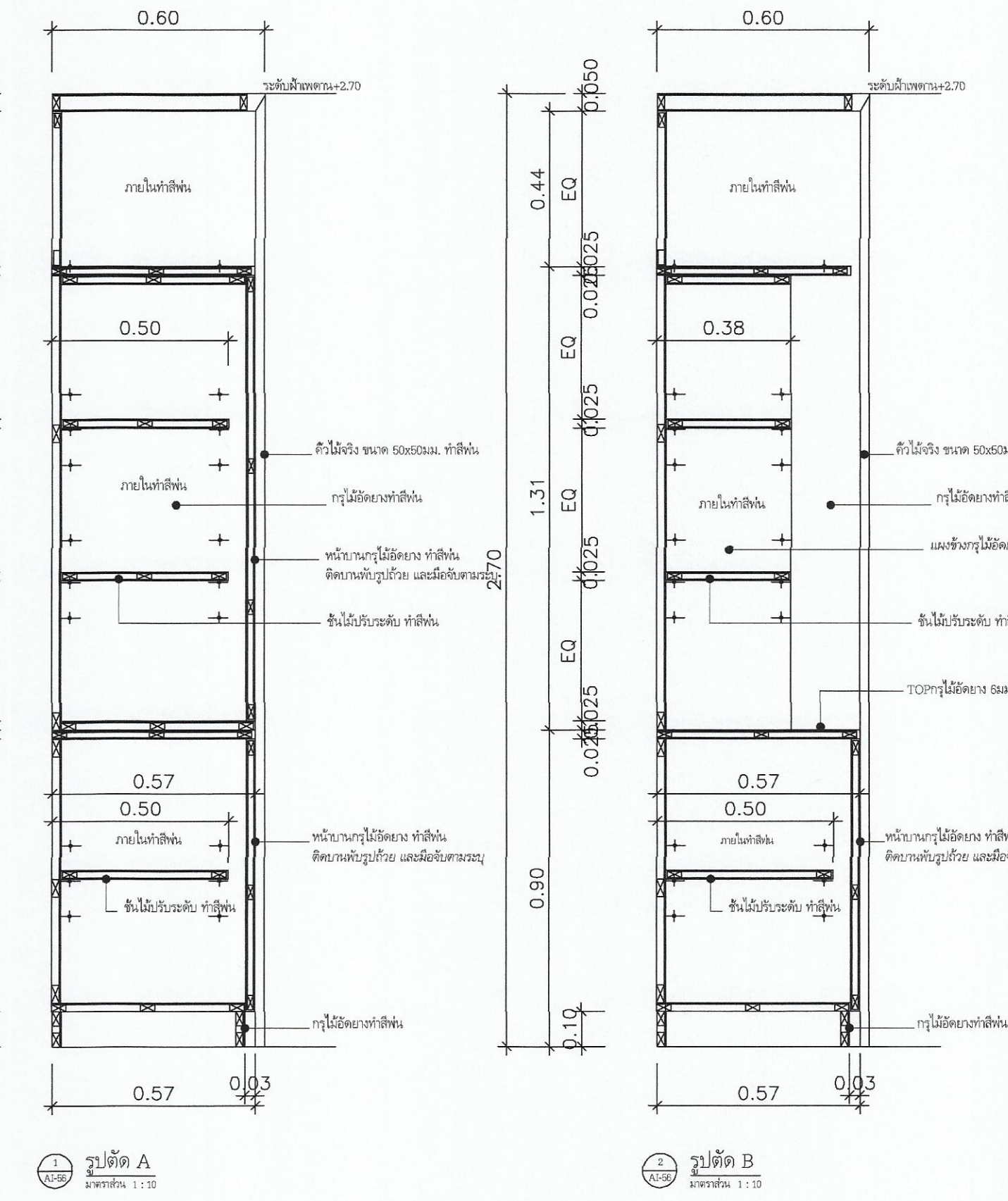
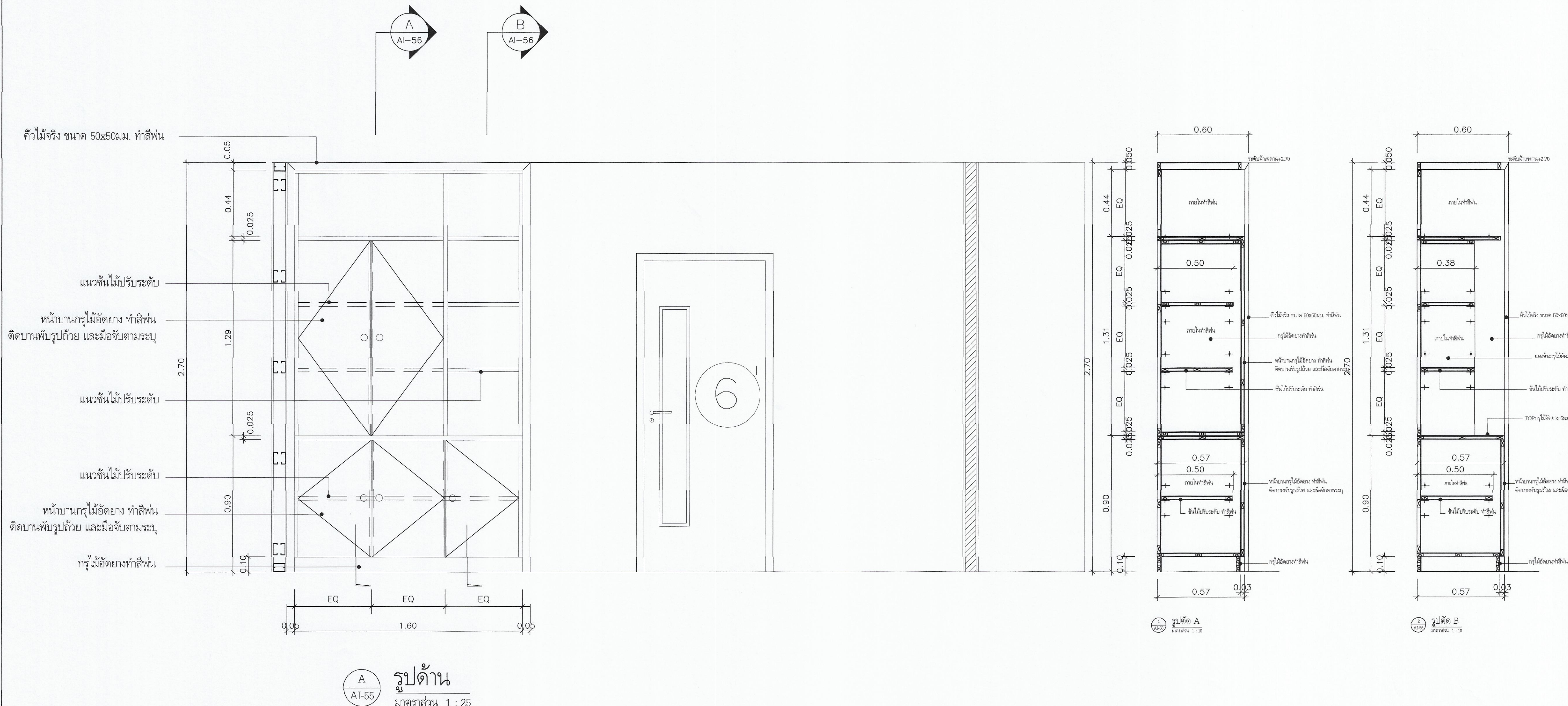
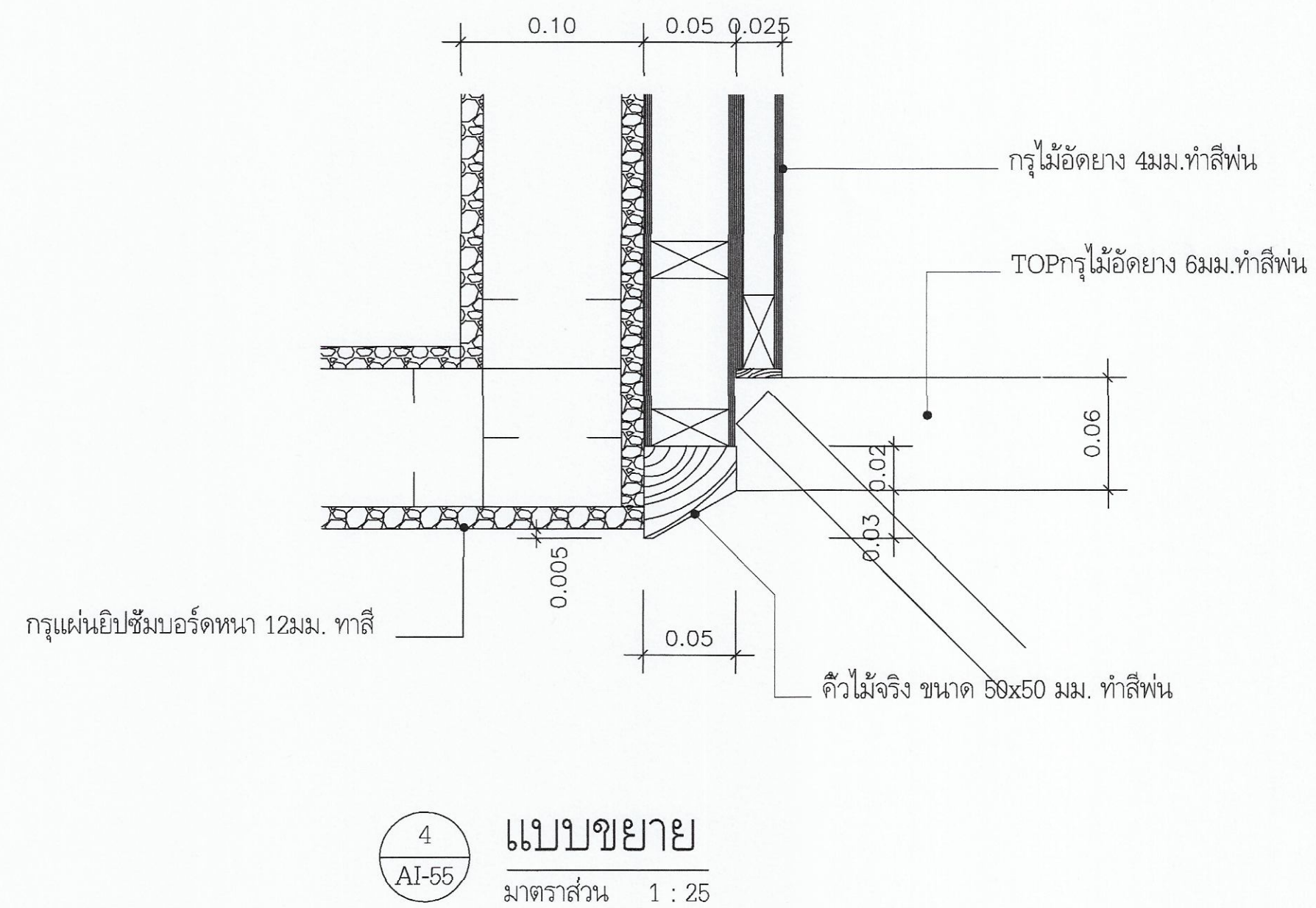
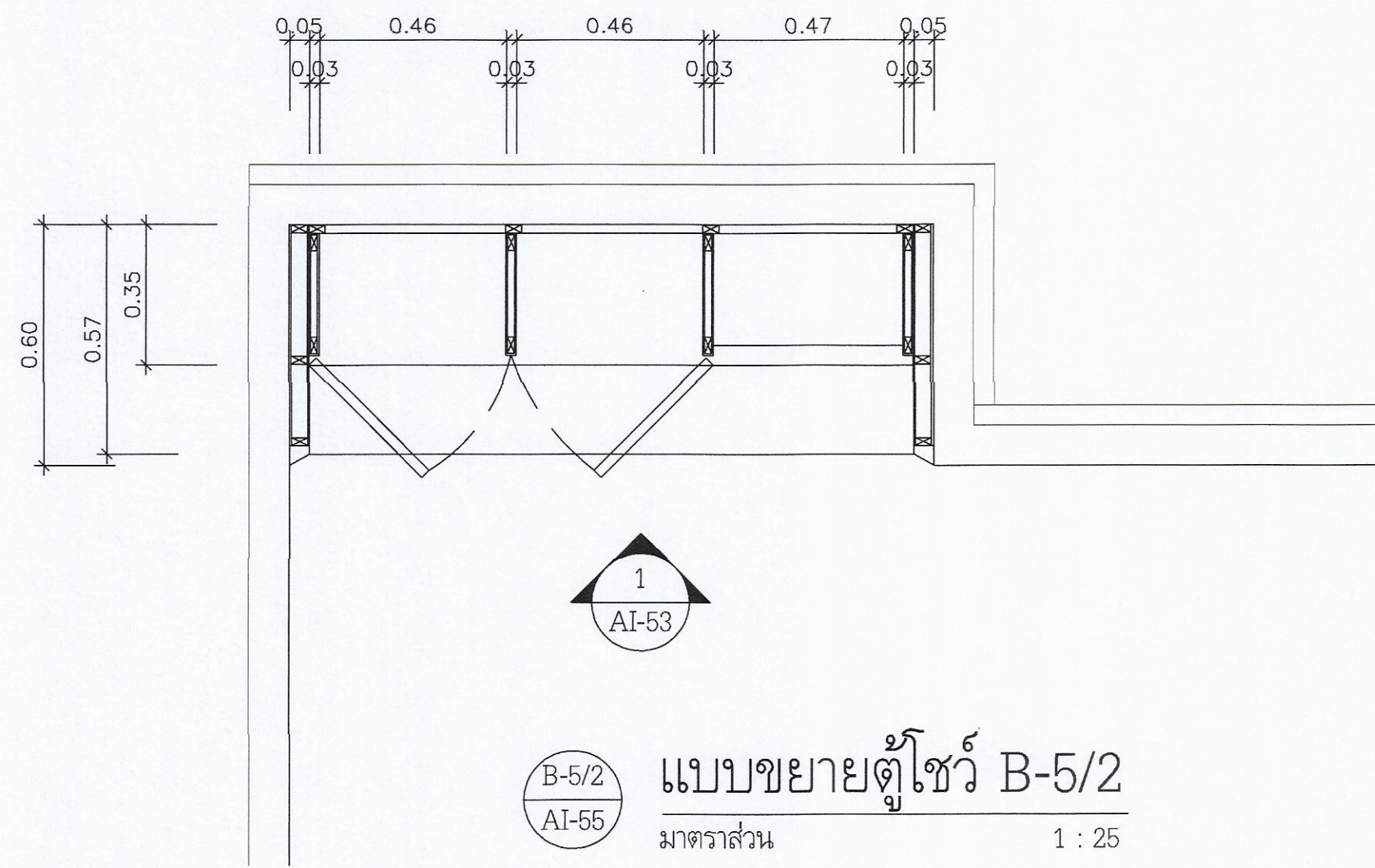

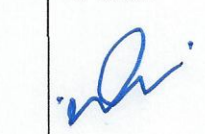
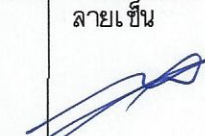
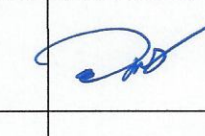
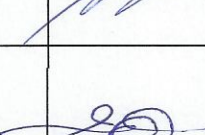
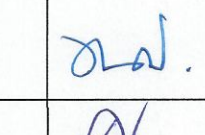
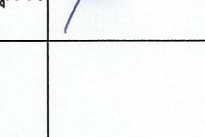
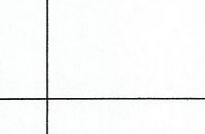
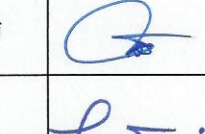
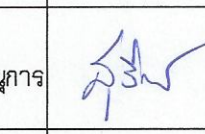
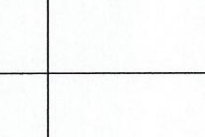
 มหาวิทยาลัยเทคโนโลยีราชมงคลกรุงเทพ	
โครงการปรับปรุงศูนย์กลางการเรียนรู้ ภาคอุตสาหกรรม S-Curve และ New S-Curve แขวงทุ่งมหาเมฆ เขตสาทร กรุงเทพมหานคร ๑ งาน	
อธิการบดี	ลายเซ็น
จ.ชัย จันทะณี	
รองอธิการบดี	ลายเซ็น
ผ.ศ.ศอรณ เอื้อพานิช	
คณะกรรมการจัดทำแบบและรายการงานก่อสร้าง :	ลายเซ็น
นางวันดี พูลพงษ์มณี ประธานกรรมการ	
ผ.ศ.สุวัฒน์ คงรัตน์ประเสริฐ กรรมการ	
ผ.ท.พริ้งค์ อัครเสนาสงคราม กรรมการ	
นายอำนาจ น้อยพิทักษ์ กรรมการ	
นางวิภาดา โชติธาดาพันธ์ กรรมการและเลขานุการ	
คณะกรรมการตรวจรับแบบ	ลายเซ็น
นายวรินทร์ แก้วพิทยานนท์ ประธานกรรมการ	
นายทองเพชร พงษ์นคร กรรมการ	
นางสุวิรัตน์ ดิษฐประเสริฐ กรรมการและเลขานุการ	
แลငံးแบบ แบบขยายตู้ใช้ B-5/2	
แลငံးแบบ 1 : 15	วัน / เดือน / ปี
แผ่นที่ 072	รวมแผ่น 202

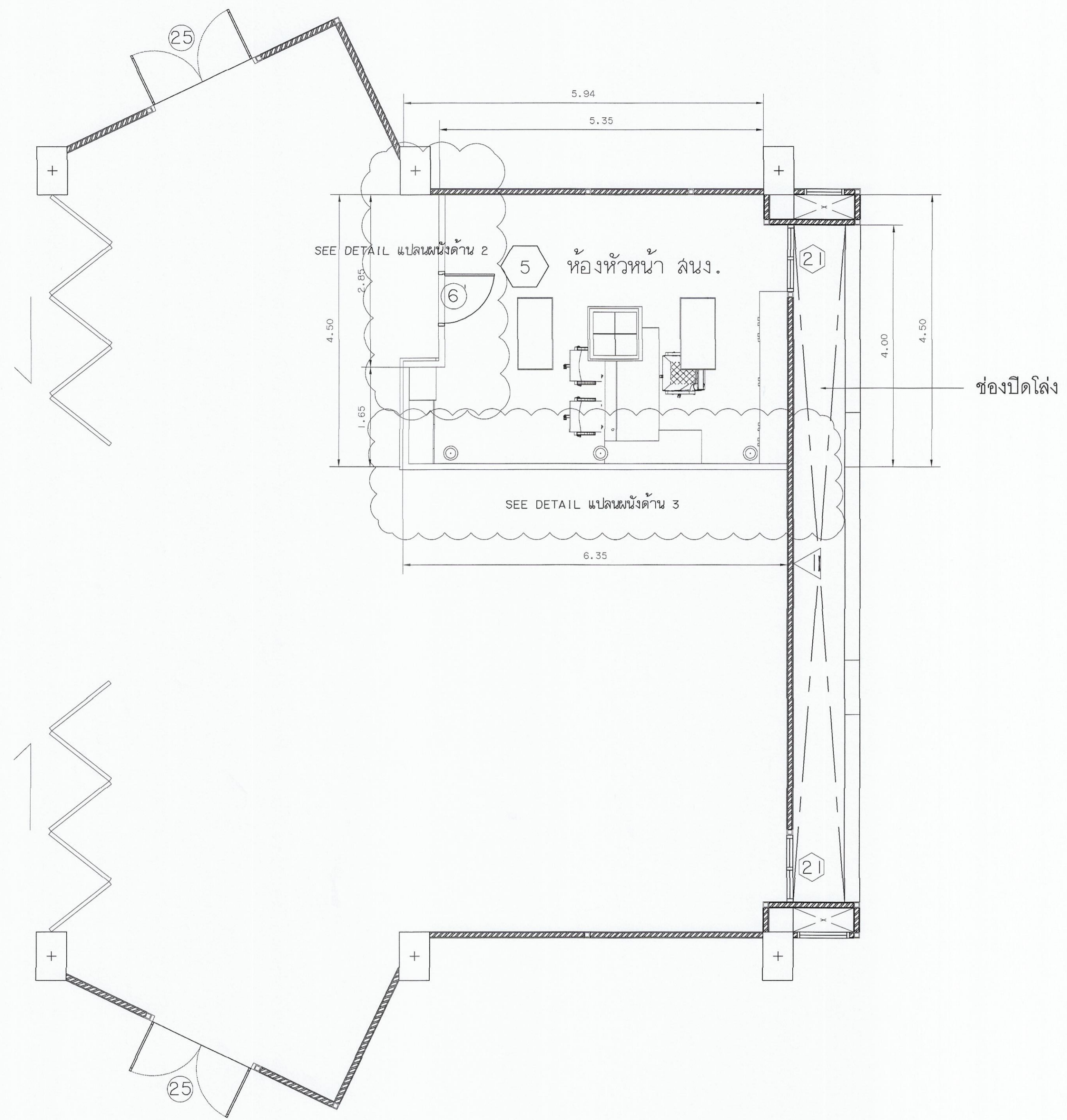

แปลนห้องหัวหน้า ล้าง. (แผ่นที่ 1)  
มาตราส่วน 1 : 50  
หลังการปรับปรุง



มหาวิทยาลัยเทคโนโลยีราชมงคลกรุงเทพ

โครงการปรับปรุงศูนย์กลางการเขียนวิจัยและ  
ภาคอุตสาหกรรม S-Curve และ New S-Curve  
แขวงทุ่งมหาเมฆ เขตสาทร กรุงเทพมหานคร ๑ งาน

อธิการบดี	ลายเซ็น
รศ. พิชัย จันทรมณี	
รองอธิการบดี	ลายเซ็น
ศศ. ศอรรถ ใจพิสุทธิ์	
คณะกรรมการจัดทำแบบแปลนและรายการงานก่อสร้าง :	ลายเซ็น
นางวันดี ขุนพงษ์มาศ ประธานกรรมการ	
ศศ. วุฒิชัย มั่งคั่งประเสริฐ กรรมการ	
ศศ. พริ้งค์ อัครเลิศเศรษฐ กรรมการ	
นายธานี น้อยศักดิ์ กรรมการ	
นางนิภาวดี โชติธาดา กรรมการและเลขานุการ	
คณะกรรมการตรวจรับแบบ	ลายเซ็น
นายพรศักดิ์ แก้วพิทยาคม ประธานกรรมการ	
นายทองเพชร พลสมบูรณ์ กรรมการ	
นางสุรัตน์ ศิริประเสริฐ กรรมการและเลขานุการ	

แสดงแบบ	
แปลนห้องหัวหน้า ล้าง. แปลนผนังห้อง (แผ่นที่ 1)	
แสดงแบบ 1 : 50	วัน / เดือน / ปี
แผ่นที่ 073	รวมแผ่น 202

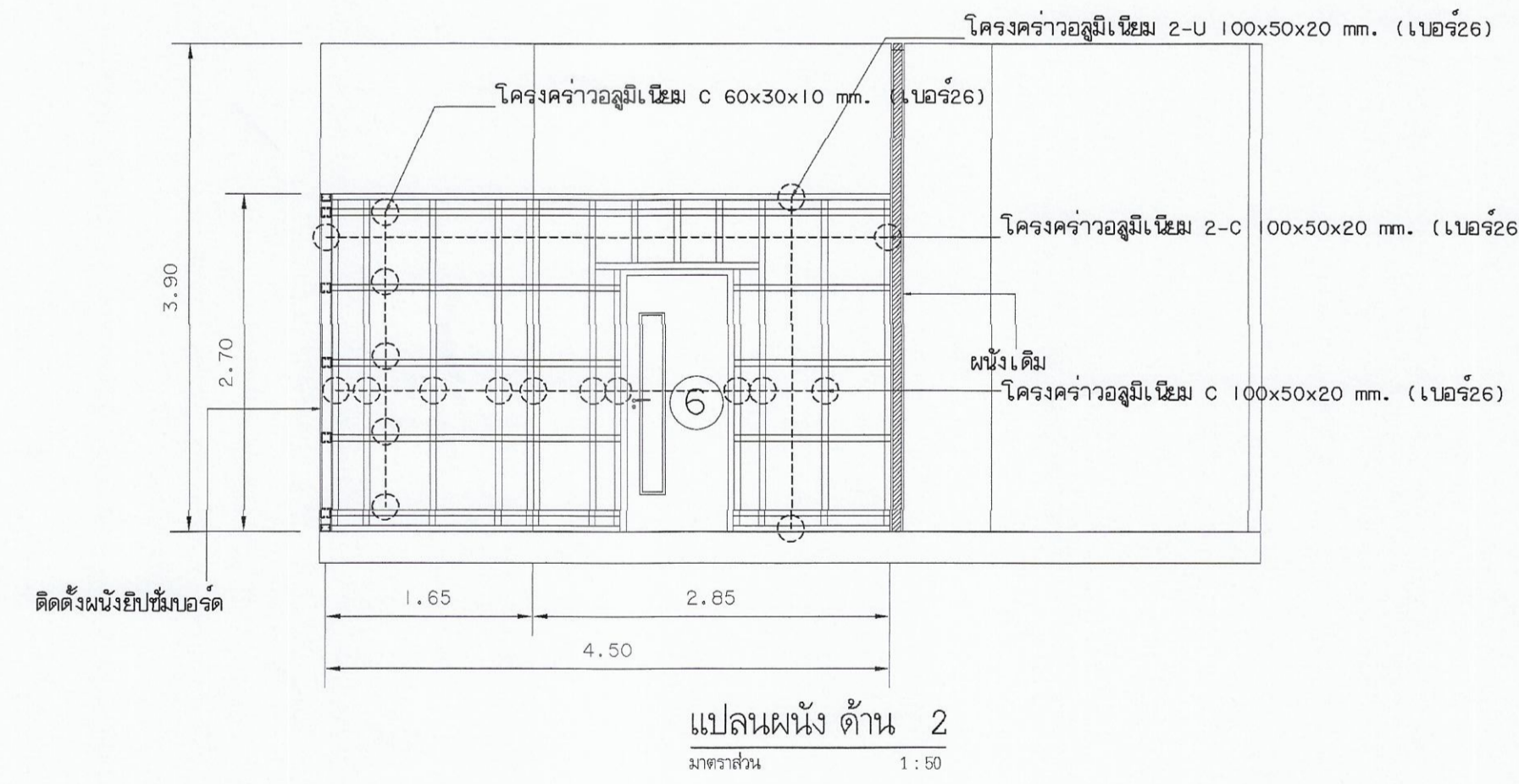
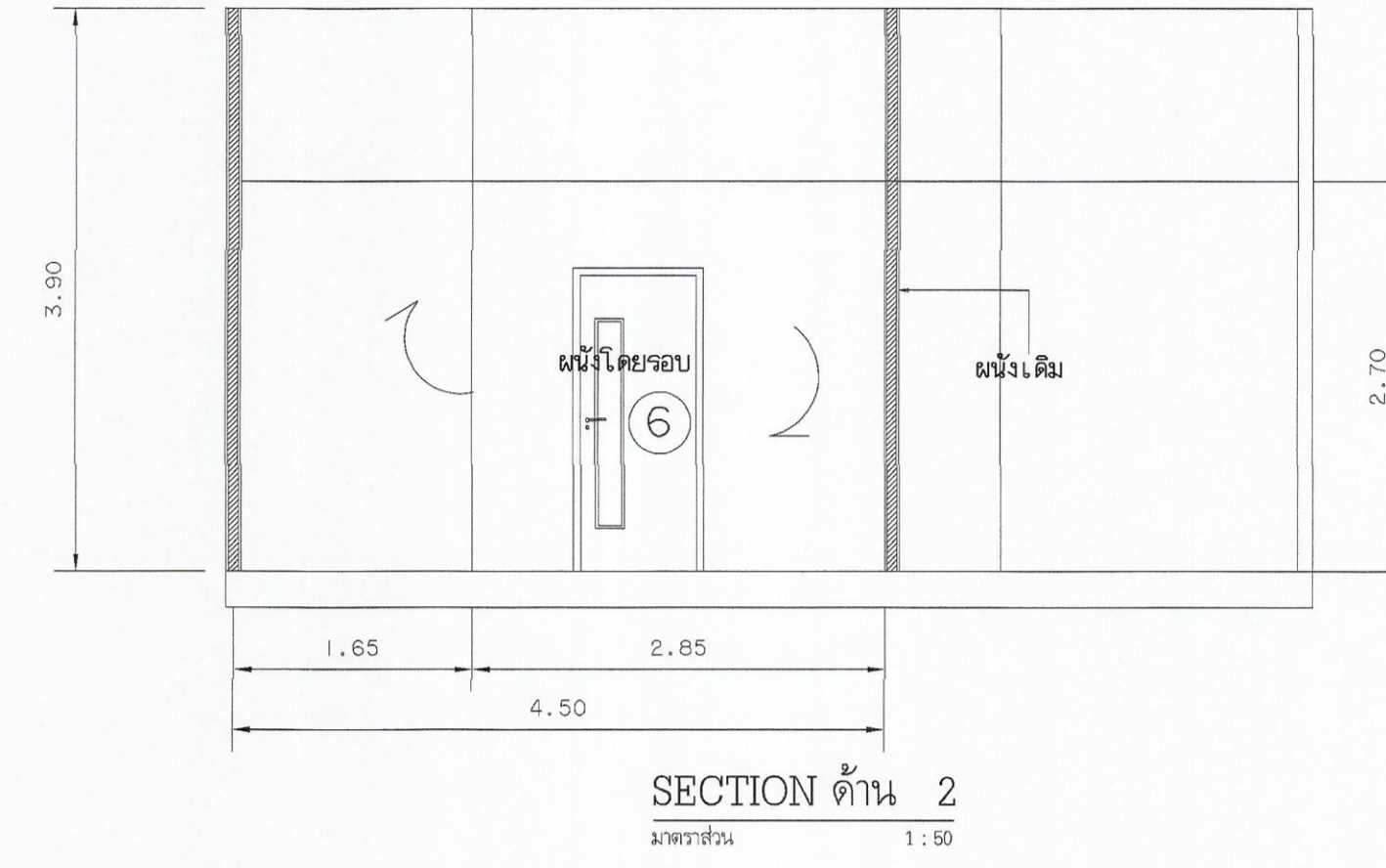
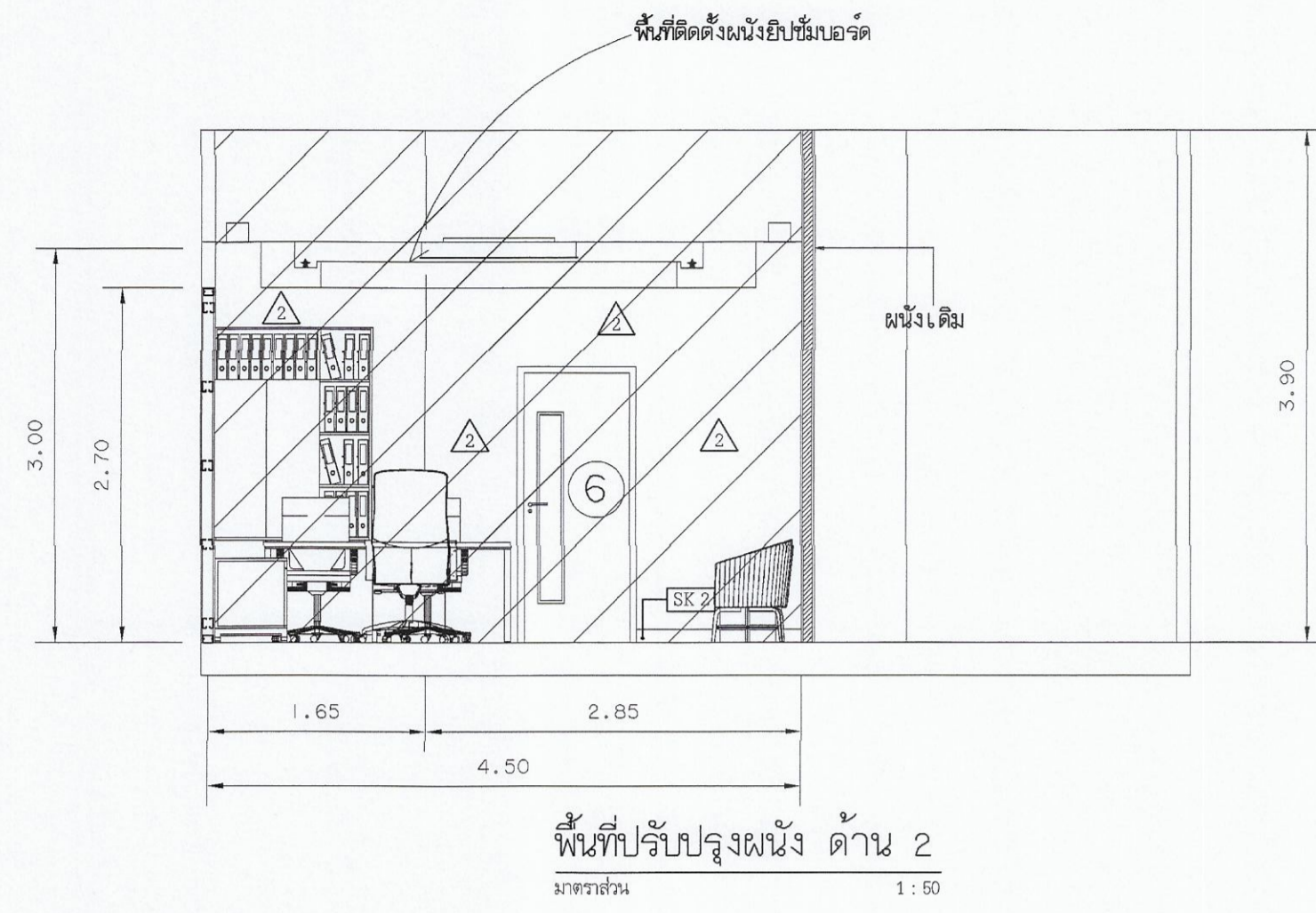

แปลนผนังห้องหัวหน้า ลอนง. (แผ่นที่ 2)

มาตราส่วน 1:50

หลังการปรับปรุง

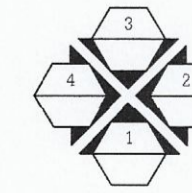

มหาวิทยาลัยเทคโนโลยีราชมงคลกรุงเทพ

โครงการปรับปรุงศูนย์กลางการเขียนวิจัย  
ภาคอุตสาหกรรม S-Curve และ New S-Curve  
แขวงทุ่งมหาเมฆ เขตตลิ่งชัน กรุงเทพมหานคร ๑๐๑๓๐

อธิการบดี	ลายเซ็น
ศ. พิชัย จันทรมณี	
รองอธิการบดี	ลายเซ็น
ผศ. ศุภกรณ์ เอพิภานนท์	
คณะกรรมการจัดทำแบบและรายการงานก่อสร้าง :	ลายเซ็น
นางวันดี หนูพวงมณี ประธานกรรมการ	
ผศ. สุวัฒน์ คงจันทร์ประเสริฐ กรรมการ	
ผศ. ทวีวงศ์ อัครนิเวศเศรษฐ กรรมการ	
นายอำนาจ น้อยพิทักษ์ กรรมการ	
นางวิภาดา โยธิตตานนท์ กรรมการและเลขานุการ	
คณะกรรมการตรวจรับแบบ	ลายเซ็น
นายวราพงษ์ แก้วศิษย์ภรณ์ ประธานกรรมการ	
นายทองเฝ้า พนมบุตร กรรมการ	
นางสุจิตต์ ศิริสุขประเสริฐ กรรมการและเลขานุการ	

<p>แสดงแบบ</p> <p>แปลนห้องหัวหน้า ลอนง. แบบผนังกั้นห้อง (แผ่นที่ 2)</p>	
แสดงแบบ 1:50	วัน / เดือน / ปี
แผ่นที่ 074	รวมแผ่น 202

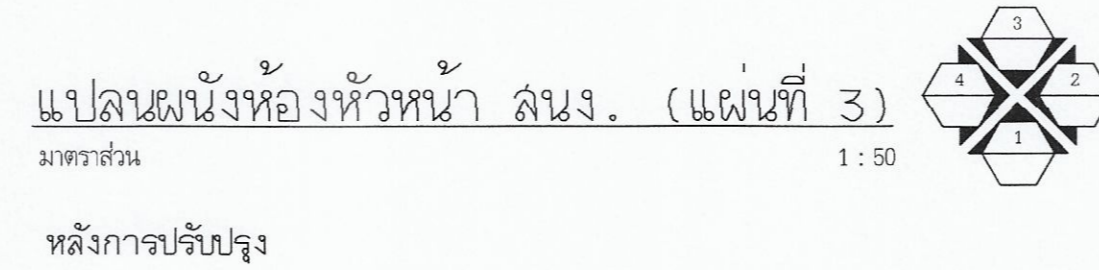
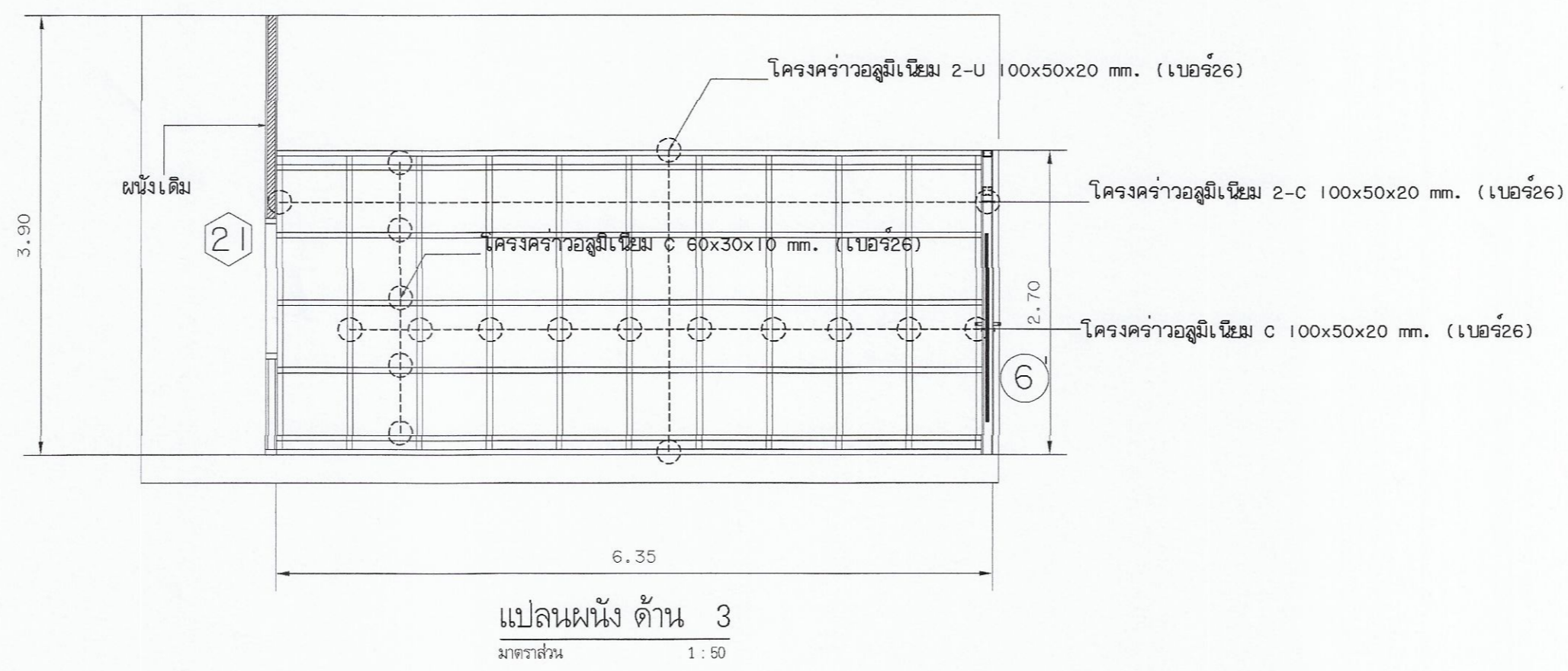
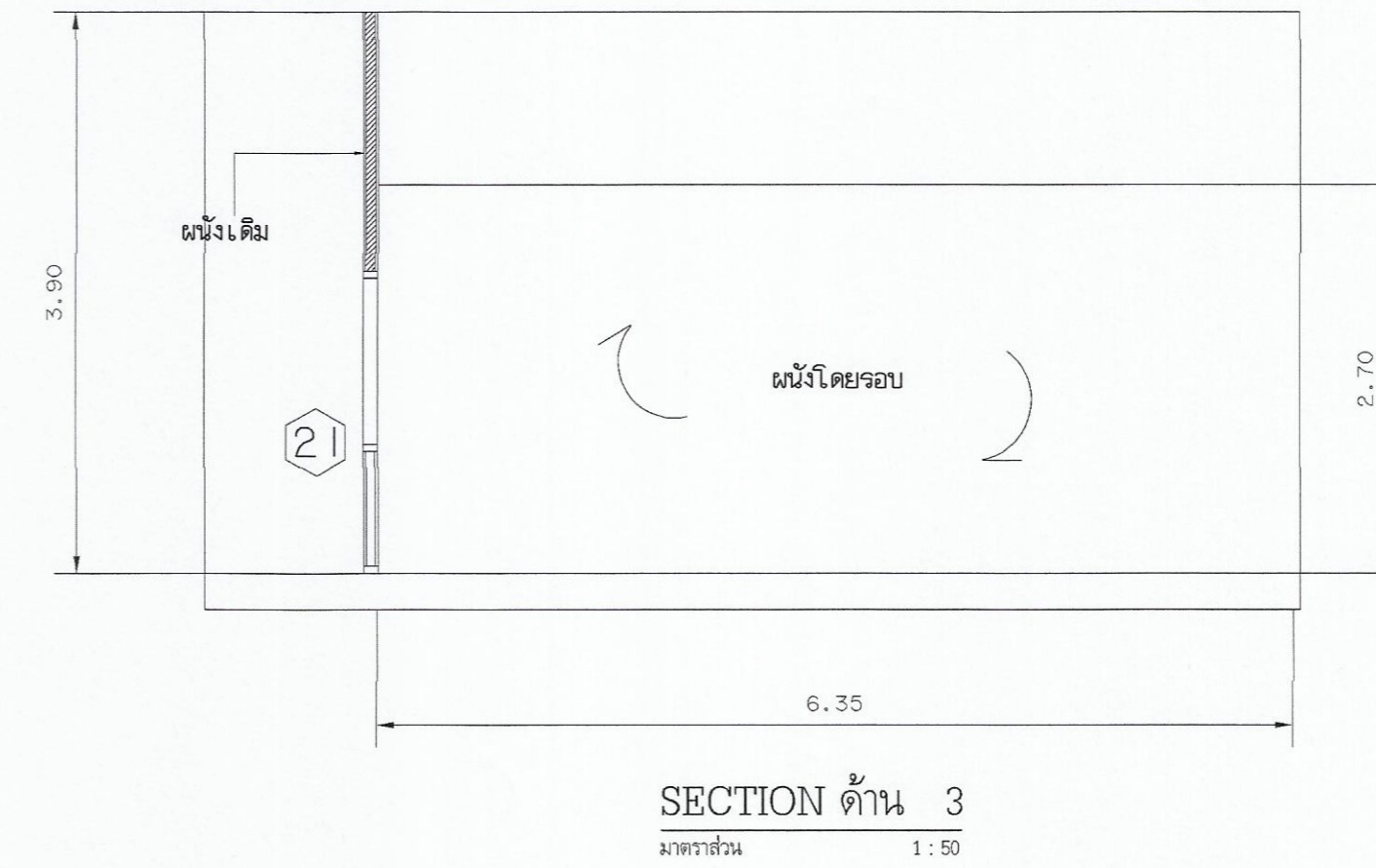
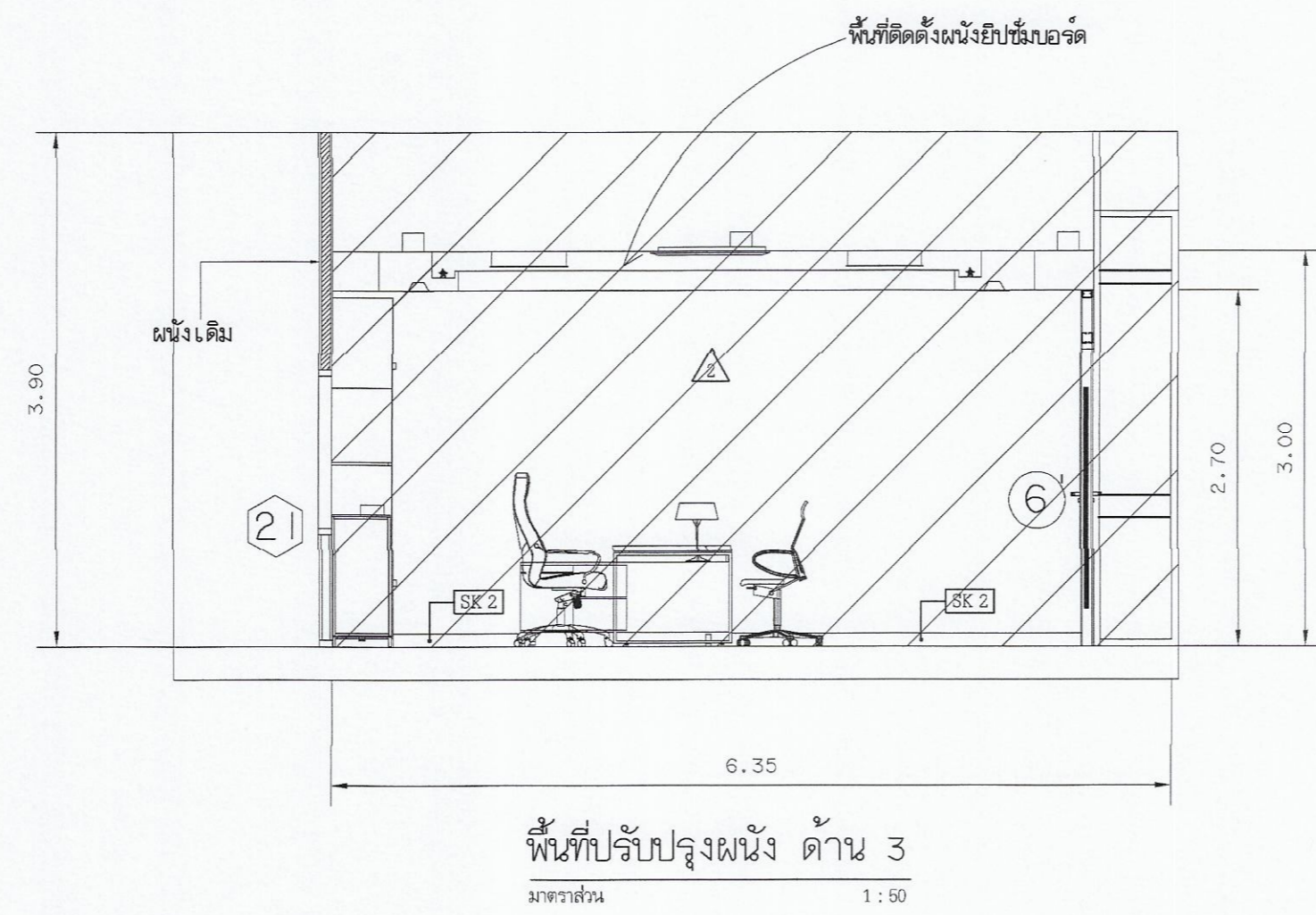

โครงการปรับปรุงศูนย์กลางการเรียนรู้อัจฉริยะ  
ภาคอุตสาหกรรม S-Curve และ New S-Curve  
แขวงทุ่งมหาเมฆ เขตสาทร กรุงเทพมหานคร ๑ งาน

อธิการบดี	ลายเซ็น
รศ. พิชัย จันทรมณี	
รองอธิการบดี	ลายเซ็น
ศศ. ศุภธรรม เอกพิทักษ์	
คณะกรรมการจัดทำแบบและแจกจ่ายงานก่อสร้าง :	ลายเซ็น
นางวิไล พูนพุ่มาค ประธานกรรมการ	
ศศ. สุวัฒน์ คงรัตน์ประเสริฐ กรรมการ	
ศศ. ทวีวงศ์ อัครเสด็จเศรษฐ กรรมการ	
นายอำนาจ น้อยพิทักษ์ กรรมการ	
นางนันทาดี โชติสินานันท์ กรรมการและเลขานุการ	
คณะกรรมการตรวจรับแบบ	ลายเซ็น
นายวณิชย์ แก้วพิทยาคม ประธานกรรมการ	
นายทองเขียว พงษ์บุตร กรรมการ	
นางสุจิตต์ ศิริประเสริฐ กรรมการและเลขานุการ	

แสดงแบบ	
แปลนห้องหัวหน้า ส่นง. แบบผนังกันห้อง (แผ่นที่ 3)	
แสดงแบบ 1:50	วัน / เดือน / ปี
แผ่นที่ 075	รวมแผ่น 202

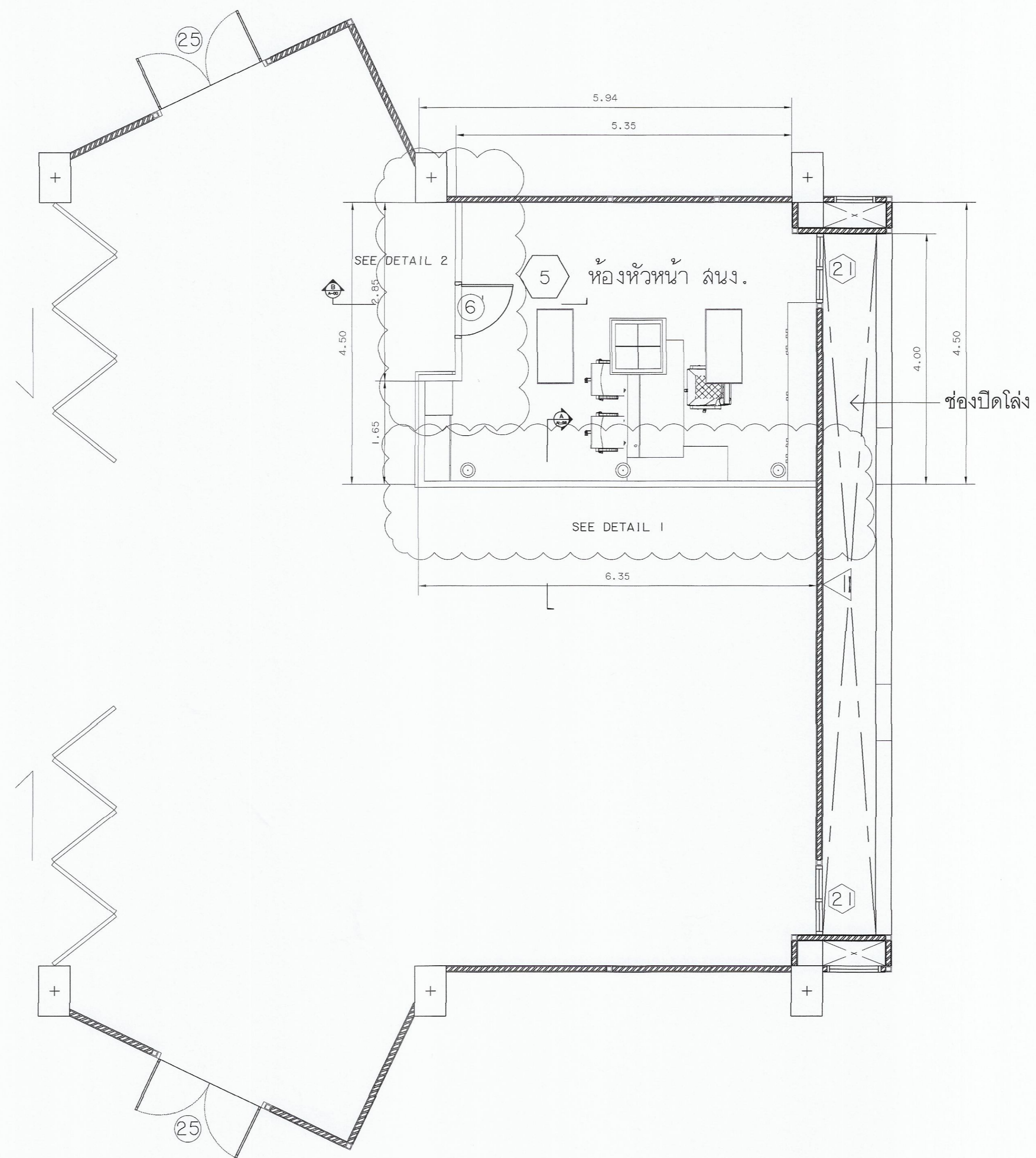

แปลนห้องหัวหน้า ส่นง. (แผ่นที่ 4)  
 มตต.ร.ส.ว.น.  
 1 : 50  
 หลังการปรับปรุง

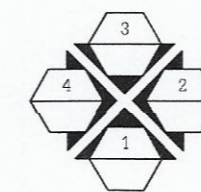

มหาวิทยาลัยเทคโนโลยีราชมงคลกรุงเทพ

โครงการปรับปรุงศูนย์กลางการเรียนรู้อัจฉริยะ  
 ภาคอุตสาหกรรม S-Curve และ New S-Curve  
 แขวงทุ่งมหาเมฆ เขตสาทร กรุงเทพมหานคร ๑ งาน

อธิการบดี	ลายเซ็น
รศ.พิชัย จันทรมณี	
รองอธิการบดี	ลายเซ็น
ศส.ศอรรถม เอพิทานนท์	
คณะกรรมการจัดทำแบบและรายการงานก่อสร้าง :	ลายเซ็น
นางวิณี ชุมชนาค ประธานกรรมการ	
ศส.สุวิวัฒน์ คงรัตน์ประเสริฐ กรรมการ	
ศส.ทวีวงศ์ อัครเสิศเศรษฐ กรรมการ	
นายอำนาจ น้อยพิทักษ์ กรรมการ	
นางนิภาวดี โชติดีตานนท์ กรรมการและเลขานุการ	
คณะกรรมการตรวจรับแบบ	ลายเซ็น
นายวาทันท์ แก้วพิทยานนท์ ประธานกรรมการ	
นายทองเพชร พลบุตร กรรมการ	
นางสุวิรัตน์ ดิษฐประเสริฐ กรรมการและเลขานุการ	

แสดงแบบ	
แปลนห้องหัวหน้าส่นง. แบบผนังห้อง (แผ่นที่ 4)	
แสดงแบบ 1 : 50	วัน / เดือน / ปี
แผ่นที่ 076	รวมแผ่น 202



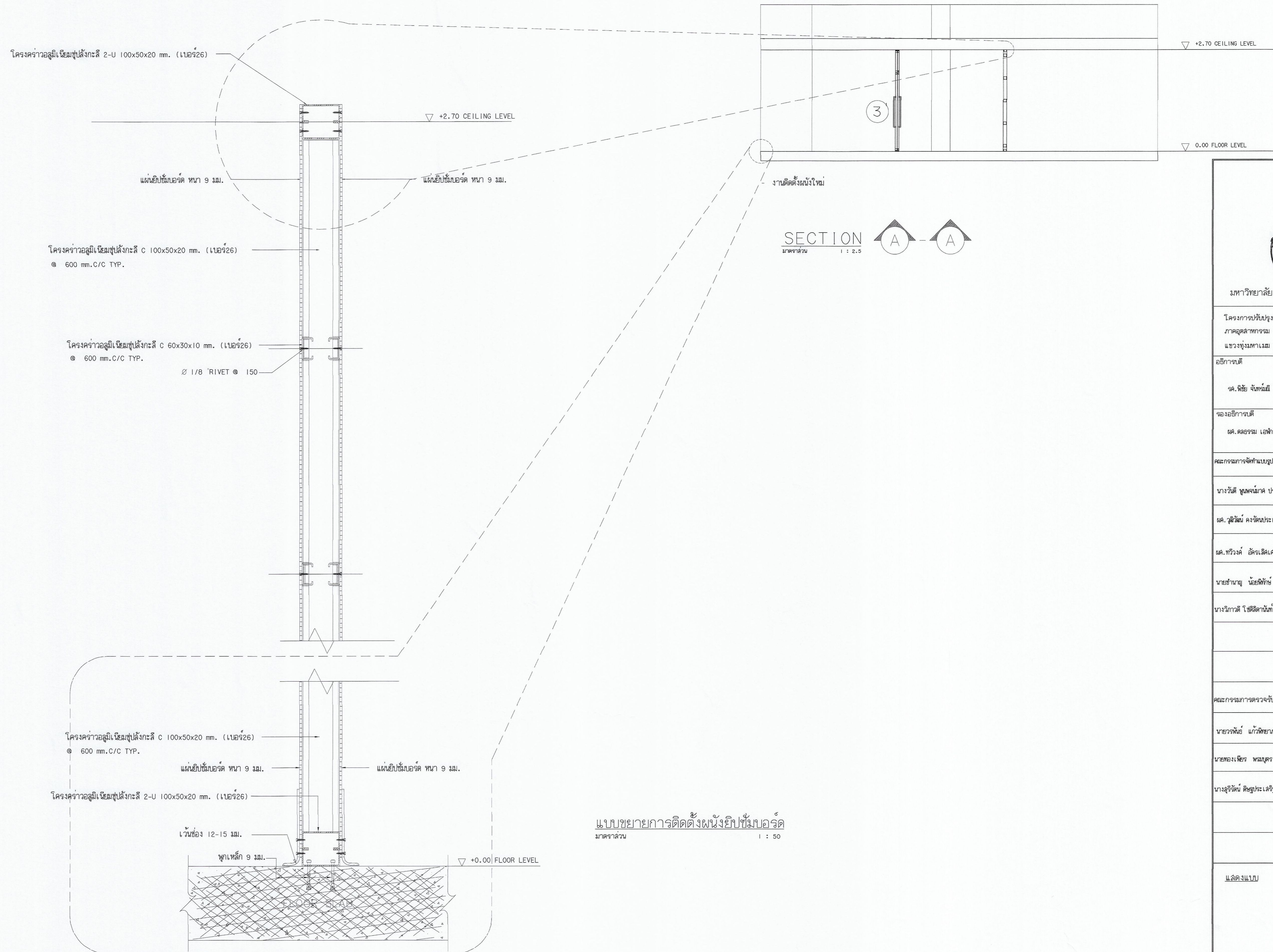

มหาวิทยาลัยเทคโนโลยีราชมงคลกรุงเทพ

โครงการปรับปรุงศูนย์กลางการเรียนรู้อัจฉริยะ  
 ภาคอุตสาหกรรม S-Curve และ New S-Curve  
 แขวงทุ่งมหาเมฆ เขตสาทร กรุงเทพมหานคร ๑๑ งาน

อธิการบดี	ลายเซ็น
จ. ติชัย จันทรมณี	
รองอธิการบดี	ลายเซ็น
ศ. ศลธรรม เอฬานนท์	
คณะกรรมการจัดทำแบบรูปและรายการงานก่อสร้าง :	ลายเซ็น
นางวันดี บุญคงมณี ประธานกรรมการ	
ศ. สุวัฒน์ คงจันทระเสริญ กรรมการ	
ศ. ทวีวงศ์ อัครเลิศเดชญ กรรมการ	
นายอำนาจ น้อยพิทักษ์ กรรมการ	
นางวันภาณี โยธีศักดิ์นันท กรรมการและเลขานุการ	
คณะกรรมการตรวจรับแบบ	ลายเซ็น
นายวราพันธ์ แก้วพิชัยภรณ์ ประธานกรรมการ	
นายทองเพชร พลมบุตร กรรมการ	
นางสุรรัตน์ ดันฐประเสริฐ กรรมการและเลขานุการ	

แสดงแบบ

แบบขยายการติดตั้ง  
 ผนังยิปซัมบอร์ด

แสดงแบบ 1 : 50	วัน / เดือน / ปี
แผ่นที่ 077	รวมแผ่น 202

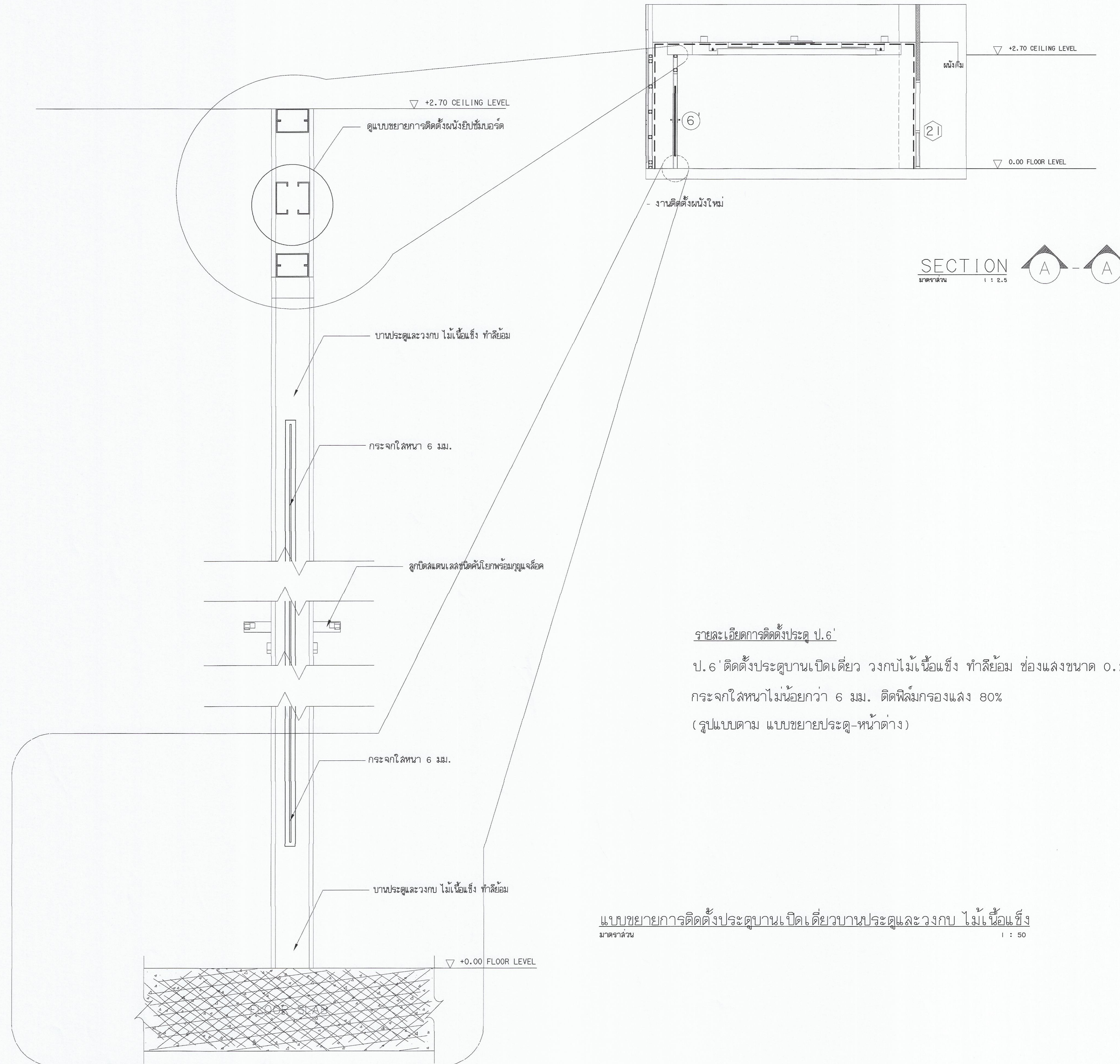

รายละเอียดการติดตั้งประตู ป.6'

ป.6' ติดตั้งประตูบานเปิดเดี่ยว วงกบไม้เนื้อแข็ง ทำลิ้นชัก ช่องแสงขนาด 0.20x1.45 ม.

กระจกใส่หนาไม่น้อยกว่า 6 มม. ติดฟิล์มกรองแสง 80%

(รูปแบบตาม แบบขยายประตู-หน้าต่าง)

แบบขยายการติดตั้งประตูบานเปิดเดี่ยวบานประตูและวงกบ ไม้เนื้อแข็ง  
ขนาดส่วน 1 : 50



มหาวิทยาลัยเทคโนโลยีราชมงคลกรุงเทพ

โครงการปรับปรุงศูนย์กลางการเรียนรู้จัดระเบียบ  
ภาคอุตสาหกรรม S-Curve และ New S-Curve  
แขวงทุ่งมหาเมฆ เขตสาทร กรุงเทพมหานคร ๑ งาน

อธิการบดี	ลายเซ็น
รศ. พิชัย จันทรมณี	
รองอธิการบดี	ลายเซ็น
ศ. ศุภธรรม เอพิภานนท์	
คณะกรรมการจัดทำแบบแปลนและรายการงานก่อสร้าง :	ลายเซ็น
นางวันดี ขุนพจน์ภาค ประธานกรรมการ	
ศ. สุวัฒน์ คงรัตน์ประเสริฐ กรรมการ	
ศ. ทวีวงศ์ อังคนิธิเศษฐ กรรมการ	
นายอำนาจ น้อยพิทักษ์ กรรมการ	
นางนิภาณี โชติพัฒน์ กรรมการและเลขานุการ	
คณะกรรมการตรวจรับแบบ	ลายเซ็น
นายวพัทธ์ แก้วพิทยาคม ประธานกรรมการ	
นายทองเพ็ชร พงษ์บุตร กรรมการ	
นางสุวิรัตน์ ศิริสุประเสริฐ กรรมการและเลขานุการ	

แสดงแบบ  
แบบขยายการติดตั้ง  
ประตูบานเปิดเดี่ยว  
วงกบไม้เนื้อแข็ง

แสดงแบบ 1 : 50	วัน / เดือน / ปี
แผ่นที่ 078	รวมแผ่น 202

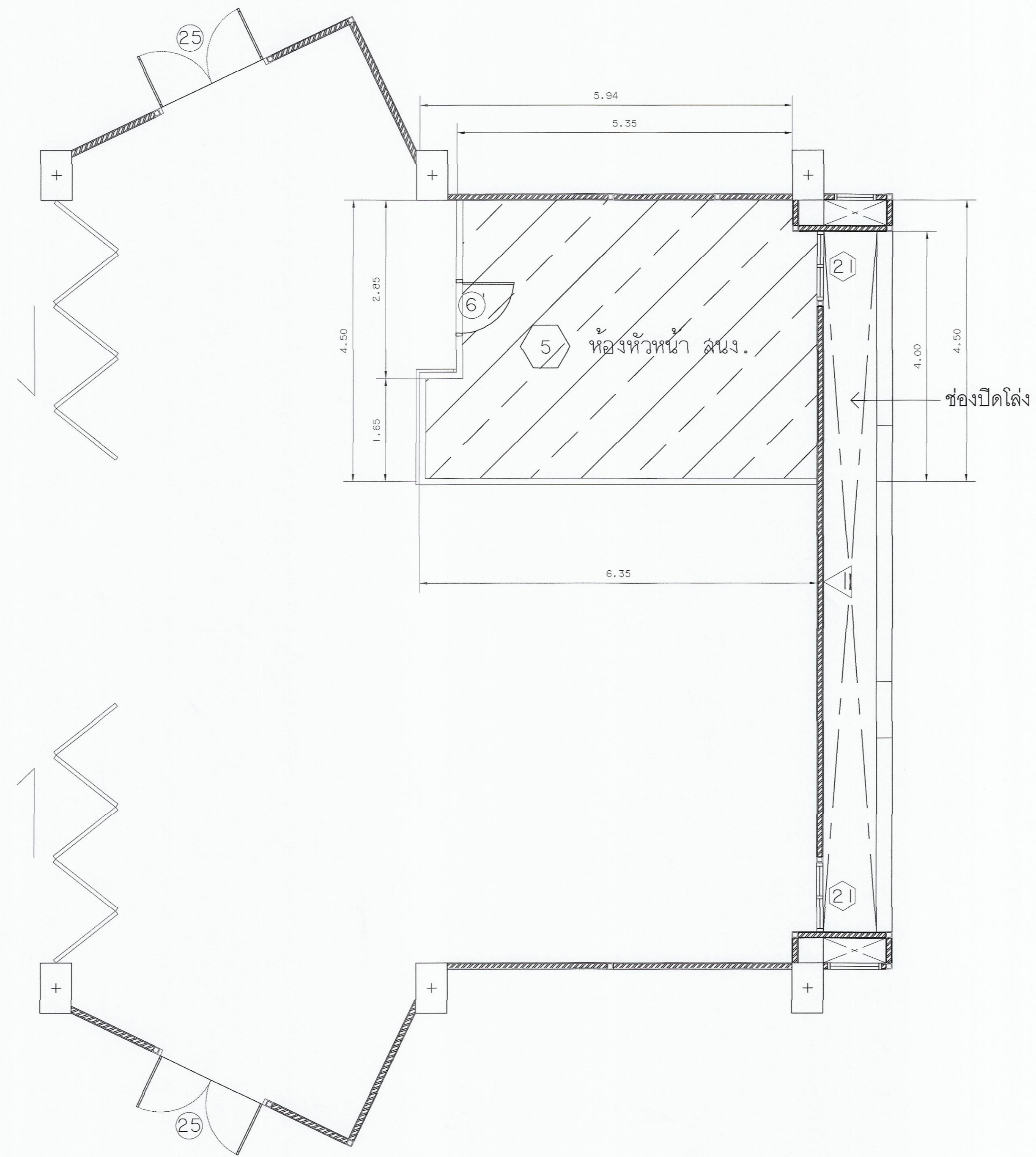

แปลนห้องหัวหน้า ส่นง.  
มาตราส่วน 1:50  
หลังการปรับปรุง

สัญลักษณ์ และรายการ

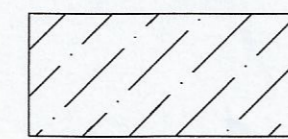

- พื้นที่หรือฝ้าเพดานของเดิม
- งานติดตั้งฝ้าเพดานของใหม่
- งานทาสี



มหาวิทยาลัยเทคโนโลยีราชมงคลกรุงเทพ

โครงการปรับปรุงศูนย์กลางการเรียนรู้อัจฉริยะ  
ภาคอุตสาหกรรม S-Curve และ New S-Curve  
แขวงทุ่งมหาเมฆ เขตสาทร กรุงเทพมหานคร ๑ งาน

อธิการบดี	ลายเซ็น
รศ. พิชัย จันทรมณี	
รองอธิการบดี	ลายเซ็น
ผศ. ศุภธรรม เอื้อพานิช	
คณะกรรมการจัดทำแบบและรายการงานก่อสร้าง :	ลายเซ็น
นางวันดี พูนพจน์ ประธานกร	
ผศ. สุวัฒน์ คงดีประเสริฐ กรรมการ	
ผศ. พวิรงค์ อัครเสิศเสถียร กรรมการ	
นายอำนาจ น้อยพิทักษ์ กรรมการ	
นางวิภาดา ไซดีตานนท์ กรรมการและเลขานุการ	
คณะกรรมการตรวจรับแบบ	ลายเซ็น
นายวราพันธ์ แก้วพิทยานนท์ ประธานกรรมการ	
นายทองเ็นใจ พนมบุตร กรรมการ	
นางสุรัตน์ ศิษุประเสริฐ กรรมการและเลขานุการ	

แสดงแบบ  
แปลนห้องหัวหน้า ส่นง.  
(ปรับปรุงฝ้าเพดาน)

แสดงแบบ 1:50	วัน / เดือน / ปี
แผ่นที่ 079	รวมแผ่น 202

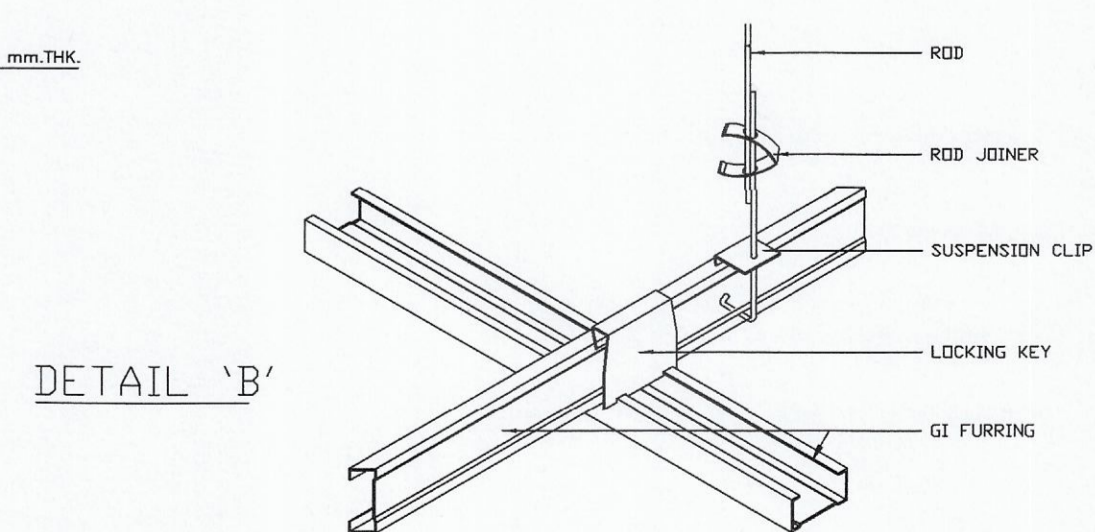
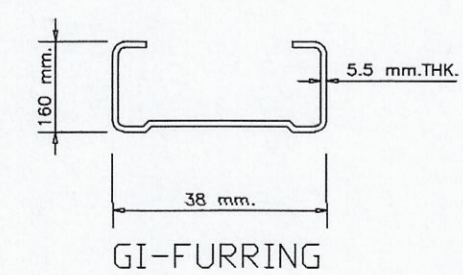
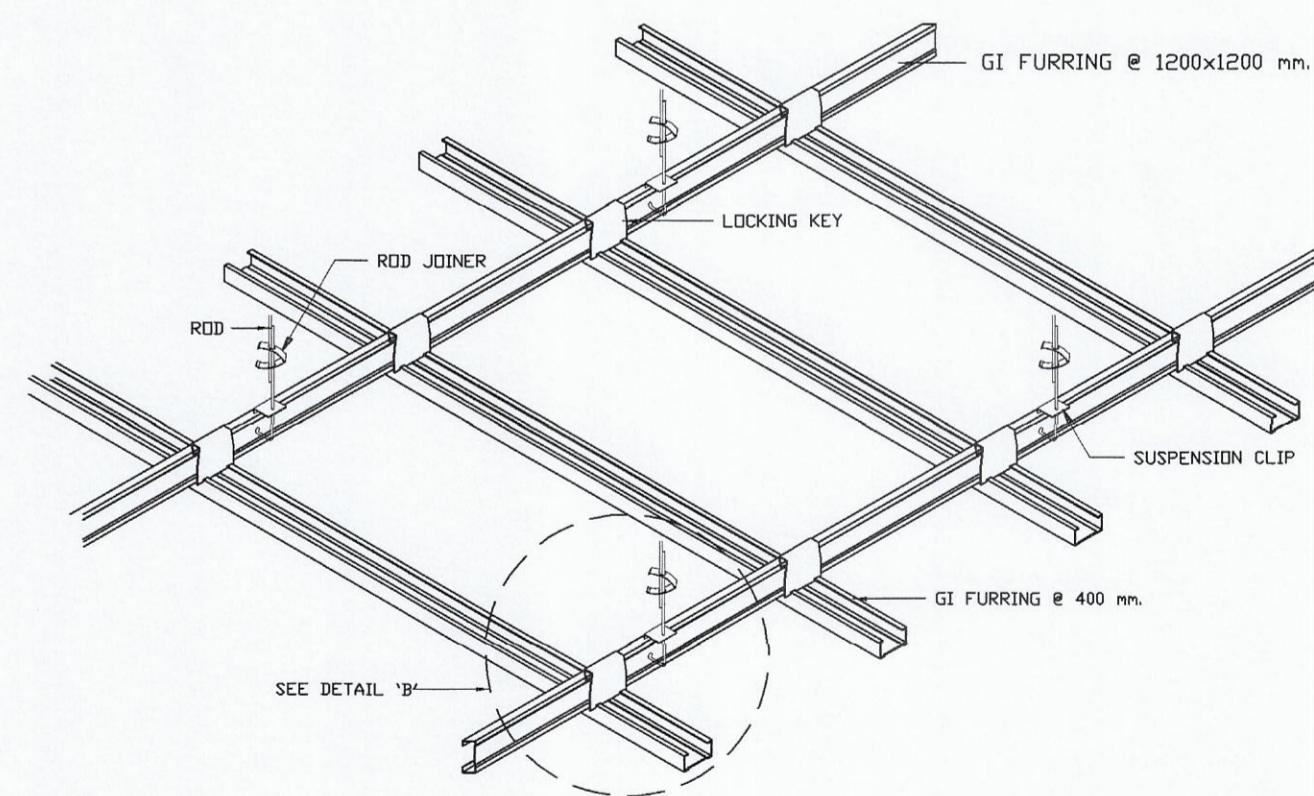
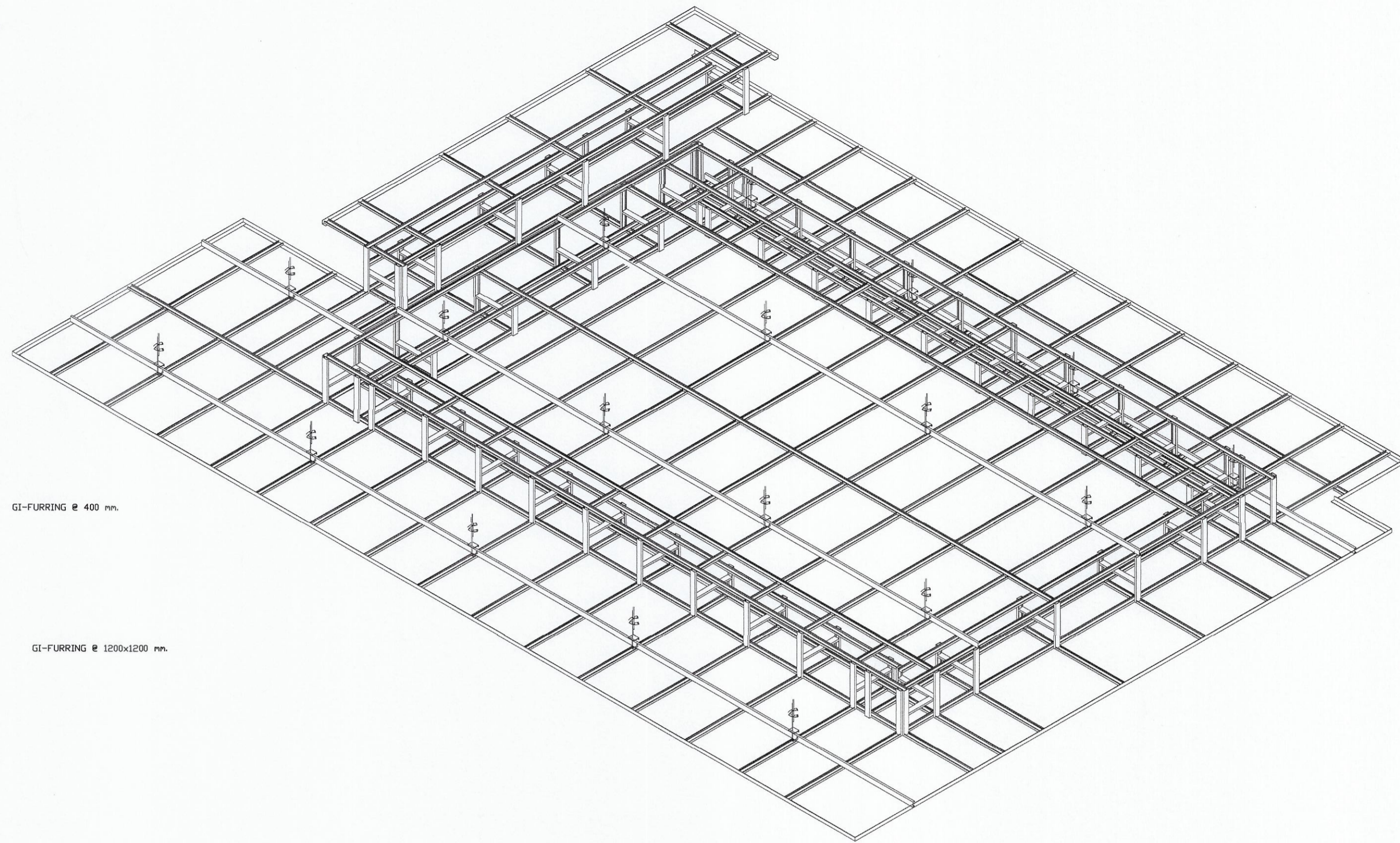
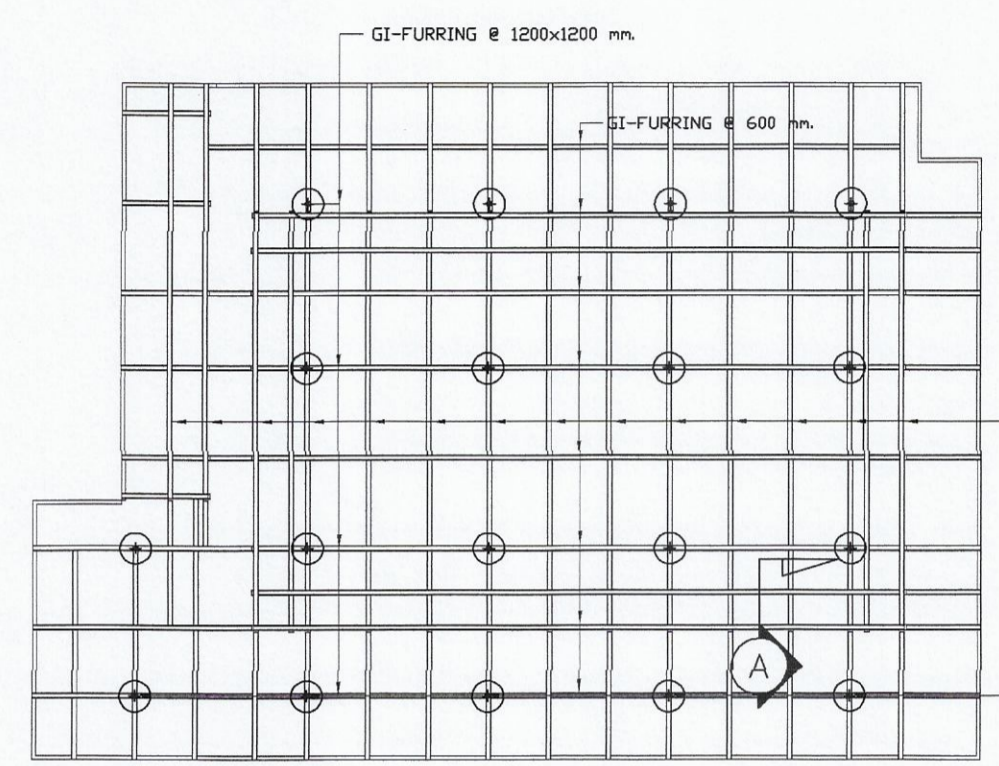
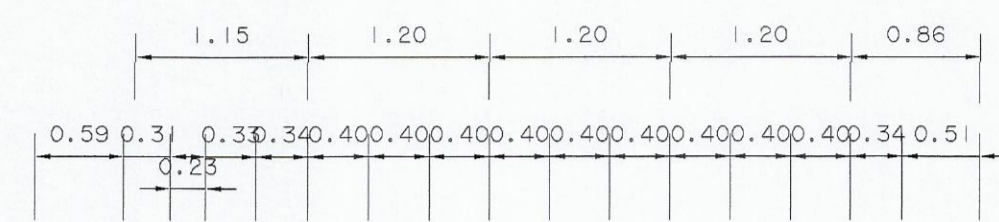
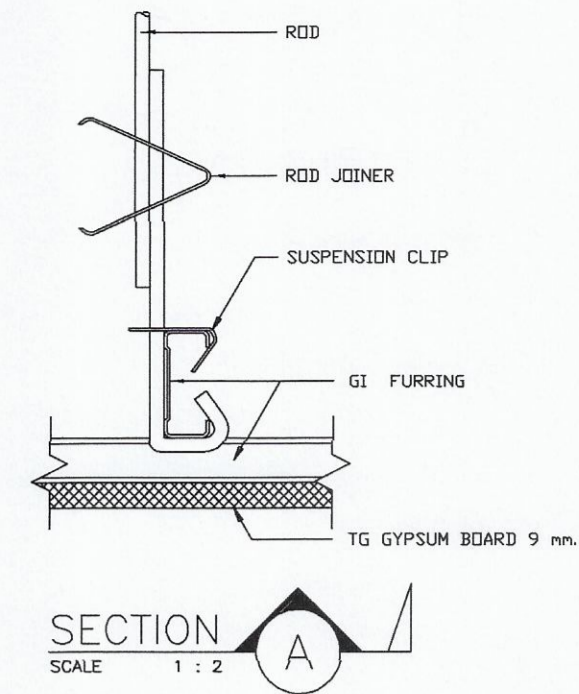

ติดตั้งตามกรรมวิธีผู้ผลิต (H=2.70 m.)  
ฝ้าจากเรียบหนา 9 มม. ชนิดธรรมดา  
โครงคร่าวอลูมิเนียมชุบสังกะสี

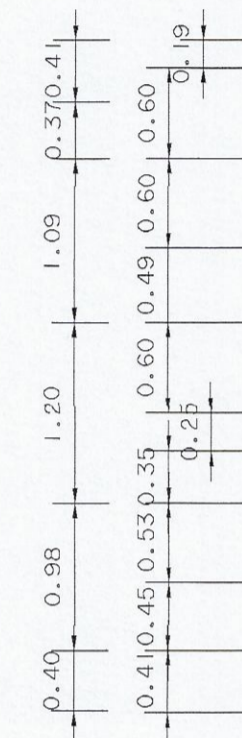

ฝ้าเพดานยิปซัมบอร์ดหนา 9 มม. โครงคร่าว  
อลูมิเนียมชุบสังกะสี @ 0.40x0.60 ม.



มหาวิทยาลัยเทคโนโลยีราชมงคลบุรีรัมย์

โครงการ ปรับปรุงศูนย์กลางการเรียนรู้ห้องเรียน  
ภาคอุตสาหกรรม S-Curve และ New S-Curve  
บริเวณชั้น ๒ อาคารสิรินธร

อธิการบดี	ลายเซ็น
ดร. พิษย์ จันทร์ณี	
รองอธิการบดี	ลายเซ็น
ดร. ศุภกรณ์ เอื้อพานนท์	
คณะกรรมการจัดทำแบบและรายการงานก่อสร้าง :	ลายเซ็น
นางวันดี บุญคงแก้ว ประธานกรรมการ	
ดร. สุวัฒน์ คงจันทร์ประเสริฐ กรรมการ	
ดร. ทวีวงศ์ อัครเลิศเดชอยู่ กรรมการ	
นายอำนาจ น้อยพิทักษ์ กรรมการ	
นางวันกานดี โชติธิตานันท์ กรรมการและเลขานุการ	

คณะกรรมการตรวจรับแบบ	ลายเซ็น
นายวิวัฒน์ แก้วศิษยาภรณ์ ประธานกรรมการ	
นายทองเขียว พงษ์บุตร กรรมการ	
นางสุวิรัตน์ ดิษฐประเสริฐ กรรมการและเลขานุการ	

แสดงแบบ

แบบขยายฝ้าเพดาน  
ห้องหัวหน้า ลานง.

แสดงแบบ	วัน / เดือน / ปี
1:50	
แผ่นที่	รวมแผ่น
080	202