



โครงการปรับปรุงศูนย์กลางการเรียนรู้อัจฉริยะ ภาคอุตสาหกรรม

S-Curve และ New S-Curve

แขวงทุ่งมหาเมฆ เขตสาทร กรุงเทพมหานคร ๑ งาน

มหาวิทยาลัยเทคโนโลยีราชมงคลกรุงเทพ

Handwritten signatures and initials in blue ink, including a large signature at the top, several smaller ones below, and a small mark at the bottom right.

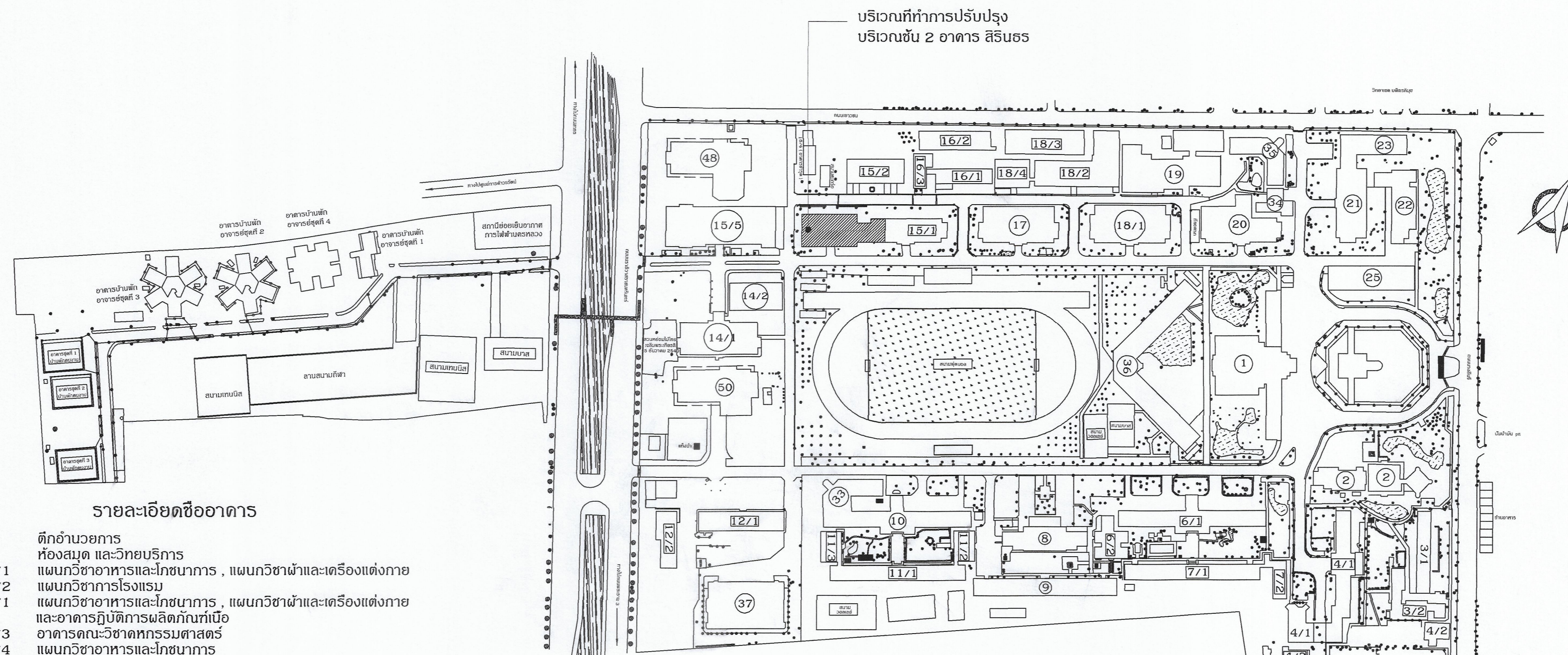

รายละเอียดชื่ออาคาร

- 1 ตึกอำนวยการ
- 2 ห้องสมุด และวิทยบริการ
- 3/1 แผนกวิชาอาหารและโภชนาการ , แผนกวิชาผ้าและเครื่องแต่งกาย
- 3/2 แผนกวิชาการโรงแรม
- 4/1 แผนกวิชาอาหารและโภชนาการ , แผนกวิชาผ้าและเครื่องแต่งกาย และอาคารปฏิบัติการผลิตภัณฑ์เนื้อ
- 4/3 อาคารคณะวิทยาศาสตร์
- 4/4 แผนกวิชาอาหารและโภชนาการ
- 5 คณะวิชาอุตสาหกรรมสิ่งทอ
- 5/2 แผนกวิชาออกแบบสิ่งทอ
- 5/3 อาคารคณะวิชาอุตสาหกรรมสิ่งทอ (กำลังก่อสร้าง)
- 6/1 แผนกวิชาการท่องเที่ยว
- 6/2 แผนกวิชาการโรงแรมและแผนกภาษาอังกฤษเพื่อการสื่อสารสากล
- 7/1 แผนกวิชาการเงินการธนาคารและแผนกวิชาการตลาด (เปิดปรับปรุง)
- 7/2 ศูนย์วิจัยและฝึกอบรมอุตสาหกรรมเสื้อผ้า
- 8 อาคารกิจกรรม, สวัสดิการ, แผนกแนะแนวและห้องพยาบาล
- 9 แผนกวิชาการบัญชี, แผนกวิชาคอมพิวเตอร์และแผนกวิชาคหกรรมศาสตร์ทั่วไป
- 10 แผนกวิชาเคมีอุตสาหกรรม
- 11/1 อาคารคณะวิชาศึกษาศาสตร์
- 11/2 แผนกวิชาวิทยาศาสตร์
- 11/3 แผนกวิชาคณิตศาสตร์
- 12/1 แผนกอาคารสหกรณ์
- 12/2 แผนกวิชาพาณิชยกรรม
- 13 แผนกวิชาเทคโนโลยี
- 14/1 แผนกวิชาเทคนิคอุตสาหกรรม
- 14/2 อาคารปฏิบัติการวิชาเทคนิคอุตสาหกรรม (เก็บของ)
- 15/1 แผนกวิชาช่างยนต์
- 15/2 แผนกวิชาช่างยนต์
- 15/3 คณะครูศาสตร์อุตสาหกรรม
- 15/4 อาคารปฏิบัติการช่างยนต์
- 15/5 อาคารคณะวิชาออกแบบอุตสาหกรรม
- 16/1 แผนกวิชาช่างอิเล็กทรอนิกส์
- 16/2 แผนกวิชาคอมพิวเตอร์
- 16/3 แผนกวิชาเทคนิคคอมพิวเตอร์
- 17 แผนกวิชาช่างไฟฟ้า
- 18/1 แผนกวิชาช่างกล
- 18/2 แผนกวิชาช่างโลหะ
- 18/3 อาคารปฏิบัติการช่างโลหะ
- 18/4 แผนกวิชาช่างโลหะวิทยา
- 19 แผนกวิชาช่างก่อสร้าง
- 20 อาคารคณะวิชาวิศวกรรมสิ่งทอและคณะวิชาโยธา
- 21 แผนกวิชาการพิมพ์
- 22 แผนกวิชาการถ่ายภาพและภาพยนตร์
- 23 อาคารปฏิบัติการช่างพิมพ์
- 24 แผนกวิชาเคมีสิ่งทอ
- 25 อาคารปฏิบัติการถ่ายภาพและภาพยนตร์
- 26 อาคารปฏิบัติการเทคโนโลยีสิ่งทอ (โรงถัก)
- 33 อาคารคณะวิชาเทคโนโลยีเคมี
- 34 แผนกวิชาช่างโยธา
- 35 อาคารสาขาวิศวกรรมสำรวจ
- 36 อาคารเรียนรวม
- 37 อาคารเอกประสงต์ (โรงอาหารและชมรมนักศึกษา)ดำเนินการปรับปรุงในครั้งนี
- 48 อาคารคณะไฟฟ้า
- 50 อาคารคณะวิชาบริหารธุรกิจ
- 51 อาคารคณะวิชาอุตสาหกรรมสิ่งทอ

***** บริเวณที่ทำการปรับปรุง อาคาร สิรินคร บริเวณชั้น 2

- สัญลักษณ์แผนที่
- อาคารเรียน
 - ประตู
 - ถนนคอนกรีต
 - ต้นไม้
 - เสาไฟฟ้า
 - แนวท่อระบายน้ำ
 - บ่อพัก
 - ขอบเขต
 - อาคารที่พัก
 - หับจำหน่ายน้ำดื่ม
 - อาคารเก่า
 - อาคารป้อมยาม
 - อับจันทร์
 - หอพระ
 - สนามเล่นกีฬาพื้นคอนกรีต
 - สระน้ำ

แผนที่
มหาวิทยาลัยเทคโนโลยีราชมงคลกรุงเทพ
วิทยาเขตเทคนิคกรุงเทพฯ



มหาวิทยาลัยเทคโนโลยีราชมงคลกรุงเทพ

โครงการปรับปรุงศูนย์กลางการเขียนวิจัยและ
ภาคอุตสาหกรรม S-Curve และ New S-Curve
แขวงทุ่งมหาเมฆ เขตสาทร กรุงเทพมหานคร ๑ งาน

อธิการบดี	ลายเซ็น
จ. พิชัย จันทรมณี	
รองอธิการบดี	ลายเซ็น
ผ. ศุภธรรม เอื้อพานิช	
คณะกรรมการจัดทำแบบและรายการงานก่อสร้าง :	ลายเซ็น
นางวันดี พูลผลนาค ประธานกรรมการ	
ผ. สุวัฒน์ คงจันทร์ประเสริฐ กรรมการ	
ผ. พวิงห์ อัครเสนาธรรม กรรมการ	
นายอำนาจ น้อยพิทักษ์ กรรมการ	
นางนันทิ ไชยดีหานันท์ กรรมการและเลขานุการ	
คณะกรรมการตรวจรับแบบ	ลายเซ็น
นายวศินธ์ แก้วพิทยานนท์ ประธานกรรมการ	
นายทองเงียร พรมบุตร กรรมการ	
นางสุวิรัตน์ ศิริสุขประเสริฐ กรรมการและเลขานุการ	

แสดงแบบ

ผังบริเวณ
มหาวิทยาลัยเทคโนโลยีราชมงคลกรุงเทพ

แสดงแบบ 1 : 75	วัน / เดือน / ปี
แผ่นที่ 002	รวมแผ่น 202

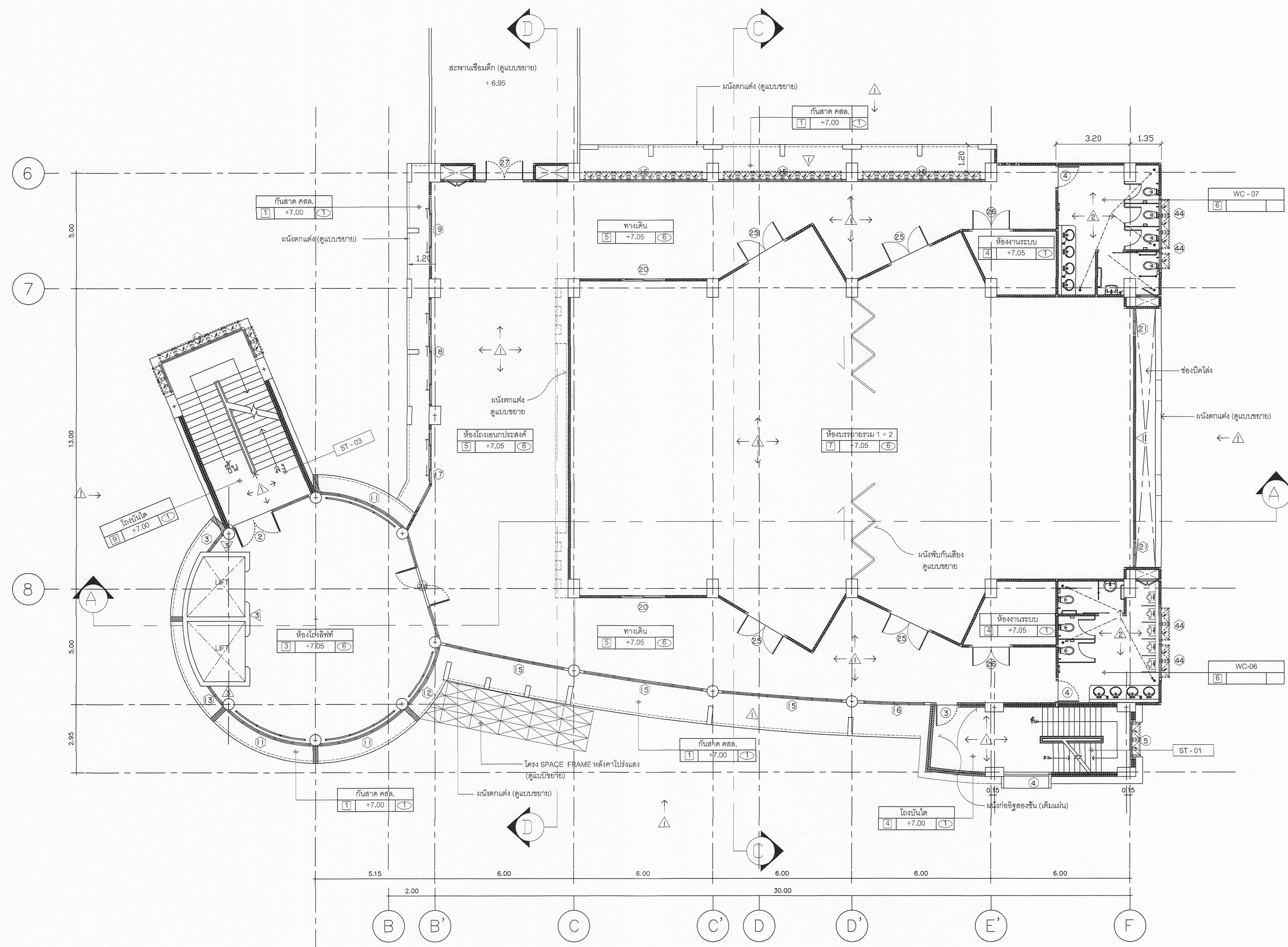

แปลนพื้นที่ชั้น 2 (อาคารส่วนหน้า)
มาตราส่วน 1 : 100

ก่อนการปรับปรุง



มหาวิทยาลัยเทคโนโลยีราชมงคลกรุงเทพ
โครงการปรับปรุงศูนย์กลางการเรียนรู้และ
ภาคอุตสาหกรรม S-Curve และ New S-Curve
แขวงทุ่งมหาเมฆ เขตสาทร กรุงเทพมหานคร ๑ งาน

อธิการบดี	ลายเซ็น
ดร. พิเชฐ จันทรมณี	
รองอธิการบดี	ลายเซ็น
ผศ. ศอรสม เอนทิทานท์	
คณะกรรมการจัดทำแบบและรายการงานก่อสร้าง :	ลายเซ็น
นางรังษิ์ พูนพิกุลภัค ประธานกรรมการ	
ผ. สุวัฒน์ คงรัตน์ประเสริฐ กรรมการ	
ผ. ทวีวงศ์ อัศวเสิศเศรษฐ์ กรรมการ	
นายชำนาญ น้อยพิทักษ์ กรรมการ	
นางวิภาวดี โชติศิลาพันธ์ กรรมการและเลขานุการ	
คณะกรรมการตรวจรับแบบ	ลายเซ็น
นายจรัสพันธ์ แก้วพิทยานนท์ ประธานกรรมการ	
นายทองเพชร พลบุตร กรรมการ	
นางสุจริรัตน์ ศิริสุขประเสริฐ กรรมการและเลขานุการ	

แสดงแบบ	
แปลนพื้นที่ชั้น 2 ก่อนการปรับปรุง แผ่นที่ 1	
แสดงแบบ 1 : 100	วัน / เดือน / ปี
แผ่นที่ 003	รวมแผ่น 202

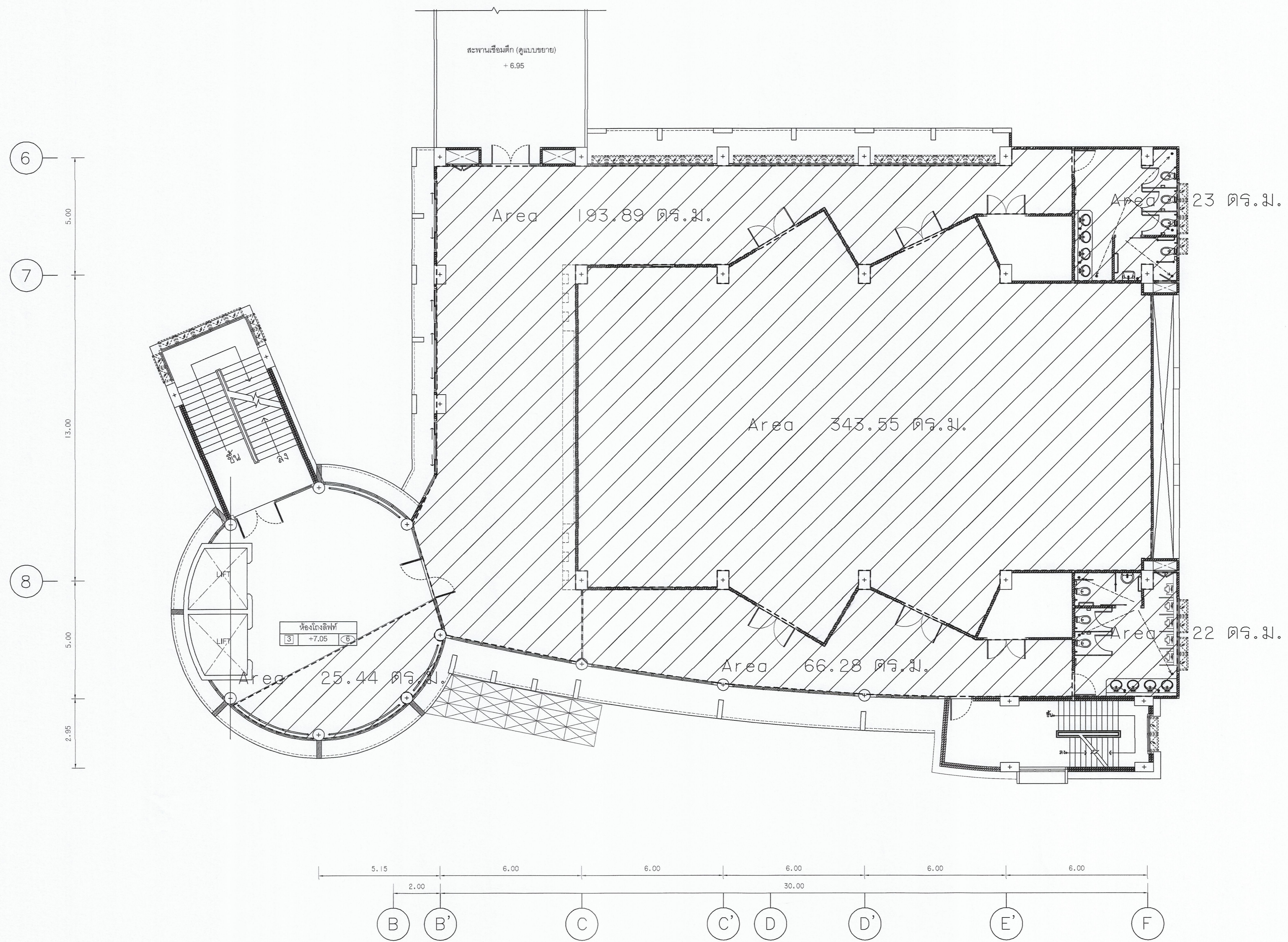

แปลงพื้นที่ 2 (อาคารส่วนหน้า)
 มাত্রาล้วน 1 : 100



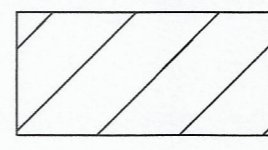

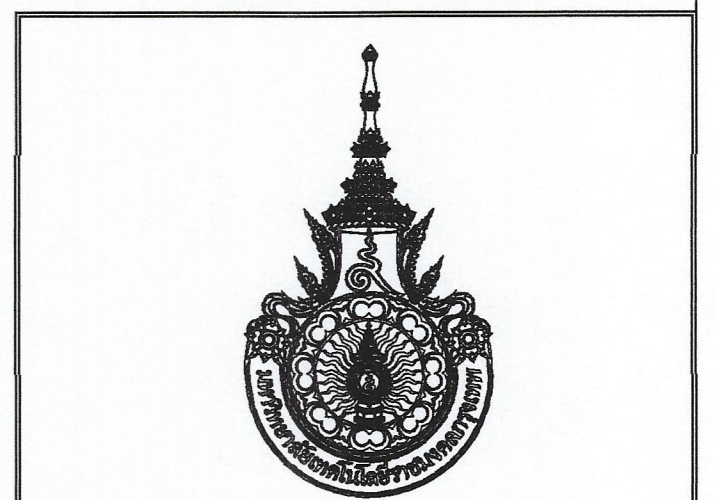
สัญลักษณ์ และรายการ

 พื้นที่ปรับปรุงในสัญญา

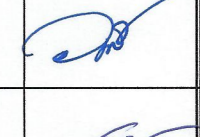
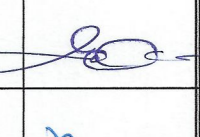
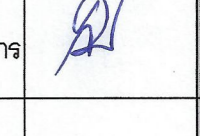
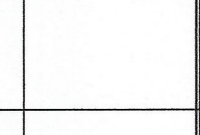
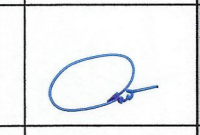
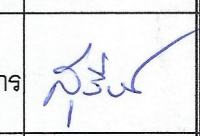
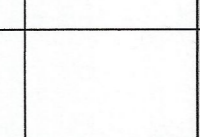

มหาวิทยาลัยเทคโนโลยีราชมงคลกรุงเทพ

โครงการปรับปรุงศูนย์กลางการเชื่อมต่อ
 ภาคอุตสาหกรรม S-Curve และ New S-Curve
 แขวงทุ่งมหาเมฆ เขตสาทร กรุงเทพมหานคร ๑ งาน

อธิการบดี	ลายเซ็น
ศ. พิชัย จันทรมณี	
รองอธิการบดี	ลายเซ็น
ศ. ศุภกรณ์ เอกพิทักษ์	
คณะกรรมการจัดทำแบบและรายการงานก่อสร้าง :	ลายเซ็น
นางวันดี นุตพนธ์มัต ประสานกรรมการ	
ศ. สุวัฒน์ คงชื่นประเสริฐ กรรมการ	
ศ. ทวีวงศ์ อิศโรเสด็จ กรรมการ	
นายอำนาจ น้อยพิทักษ์ กรรมการ	
นางนิภาณี โชติศาสน์ กรรมการและเลขานุการ	
คณะกรรมการตรวจรับแบบ	ลายเซ็น
นายวราพงษ์ แก้วพิทยาคม ประสานกรรมการ	
นายทองเพชร พลบุตร กรรมการ	
นางสุจรีรัตน์ ศิริสุขประเสริฐ กรรมการและเลขานุการ	

แสดงแบบ
 แปลงพื้นที่ 2
 ก่อนการปรับปรุง แผ่นที่ 2

แสดงแบบ 1 : 100	วัน / เดือน / ปี
แผ่นที่ 004	รวมแผ่น 202

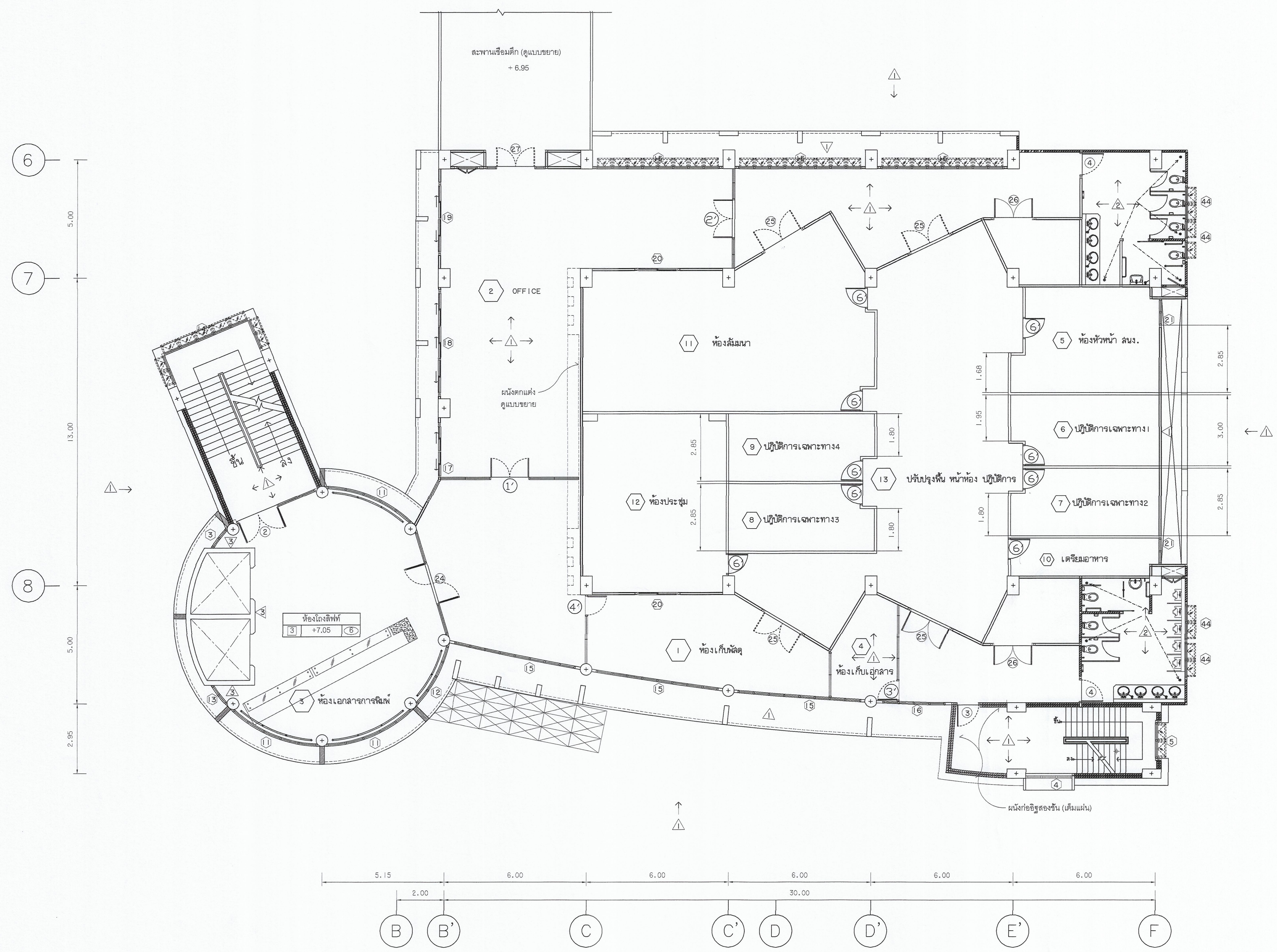

แปลนพื้นที่ 2 (อาคารส่วนหน้า)
มาตราส่วน 1 : 100

หลังการปรับปรุง

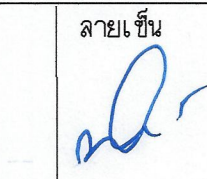
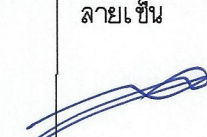
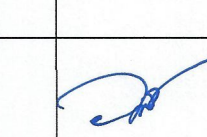
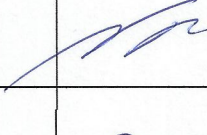
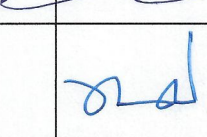
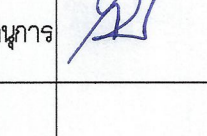
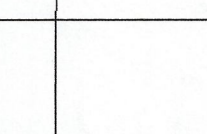
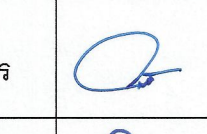
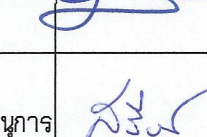
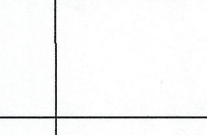

สัญลักษณ์ และรายการปรับปรุงในสัญลักษณ์

- | | | | | |
|----------------------|----------------------------|----------------------------|--------------------|---------------------------------------|
| 1 ห้องเก็บพัสดุ | 4 ห้องเก็บเอกสาร | 7 ห้องปฏิบัติการเฉพาะทาง 2 | 10 ห้องเตรียมอาหาร | 13 ปรับปรุงพื้นที่ หน้าห้องปฏิบัติการ |
| 2 OFFICE | 5 ห้องหัวหน้า สง. | 8 ห้องปฏิบัติการเฉพาะทาง 3 | 11 ห้องสัมมนา | |
| 3 ห้องเอกสารการพิมพ์ | 6 ห้องปฏิบัติการเฉพาะทาง 1 | 9 ห้องปฏิบัติการเฉพาะทาง 4 | 12 ห้องประชุม | |

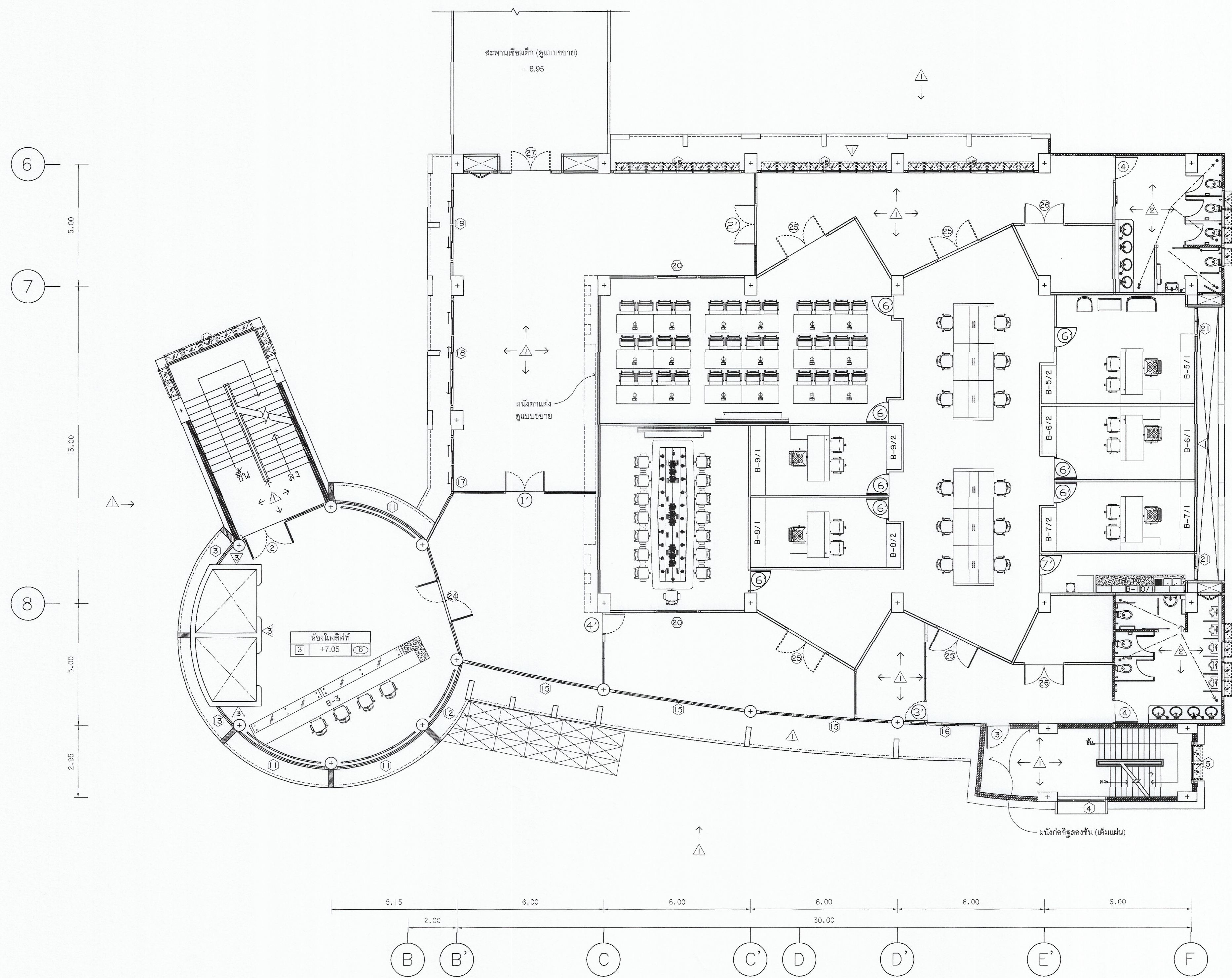
 มหาวิทยาลัยเทคโนโลยีราชมงคลกรุงเทพ	
โครงการปรับปรุงศูนย์กลางการเรียนรู้อัจฉริยะ ภาคอุตสาหกรรม S-Curve และ New S-Curve แขวงทุ่งมหาเมฆ เขตสาทร กรุงเทพมหานคร ๑ งาน	
อธิการบดี	ลายเซ็น
รศ. พิชัย จันทรมณี	
รองอธิการบดี	ลายเซ็น
ศด. ศอรรถ อนุทิน	
คณะกรรมการจัดทำแบบรูปและรายการงานก่อสร้าง :	ลายเซ็น
นางวันดี พูนพจน์ดี ประธานกรรมการ	
ศด. สุวัฒน์ คงรัตน์ประเสริฐ กรรมการ	
ศด. ทวีวงศ์ อัศวินเสนาธรรม กรรมการ	
นายอำนาจ น้อยพิทักษ์ กรรมการ	
นางวันวิภาดา ใจดีสินันท์ กรรมการและเลขานุการ	
คณะกรรมการตรวจรับแบบ	ลายเซ็น
นายวราพันธ์ แก้วพิทยานนท์ ประธานกรรมการ	
นายทองเพชร พรมบุตร กรรมการ	
นางสุวิรัตน์ ดิษฐประเสริฐ กรรมการและเลขานุการ	
แลตงแบบ แปลนพื้นที่ 2 หลังการปรับปรุง	
แลตงแบบ 1 : 100	วัน / เดือน / ปี
แผ่นที่ 005	รวมแผ่น 202

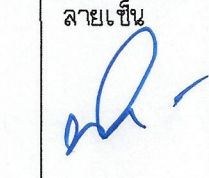

ผังเฟอร์นิเจอร์ชั้น 2
 มาตรฐาน
 1 : 100
 หลังการปรับปรุง

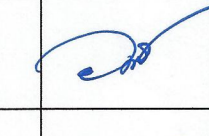
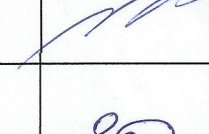
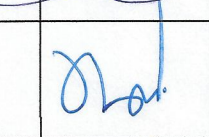
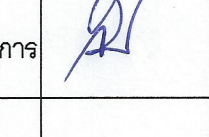
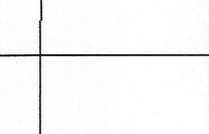
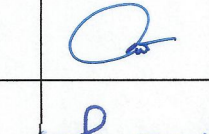
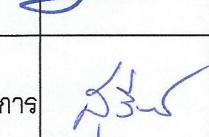
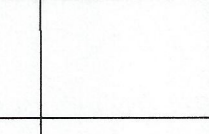
 มหาวิทยาลัยเทคโนโลยีราชมงคลกรุงเทพ	
โครงการปรับปรุงศูนย์กลางการเขียนวิจัย ภาคอุตสาหกรรม S-Curve และ New S-Curve แขวงทุ่งพญาเกษม เขตพญาไท กรุงเทพมหานคร ๑ งาน	
อธิการบดี	ลายเซ็น
รศ. พิชัย จันทะสมิ	
รองอธิการบดี	ลายเซ็น
ศ. ศุภธรรม เอเฟืองาพันธ์	
คณะกรรมการจัดทำแบบรูปและรายการงานก่อสร้าง :	ลายเซ็น
นางวันดี พูนจเนตต์ ประธานกรรมการ	
ศ. สุวัฒน์ คงอินประเสริฐ กรรมการ	
ศ. ทวีวงศ์ อัครเสิศเสถียร กรรมการ	
นายอำนาจ น้อยพิทักษ์ กรรมการ	
นางวิภาดา ไขศรีคานนท์ กรรมการและเลขานุการ	
คณะกรรมการตรวจรับแบบ	ลายเซ็น
นายวศินธ์ แก้วพิทยทนต์ ประธานกรรมการ	
นายทองเพียร พงษ์บุตร กรรมการ	
นางสุวิรัตน์ ศิษุประเสริฐ กรรมการและเลขานุการ	
แลodingแบบ แปลงเฟอร์นิเจอร์	
แลodingแบบ 1 : 100	วัน / เดือน / ปี
แผนที่ 006	รวมแผ่น 202

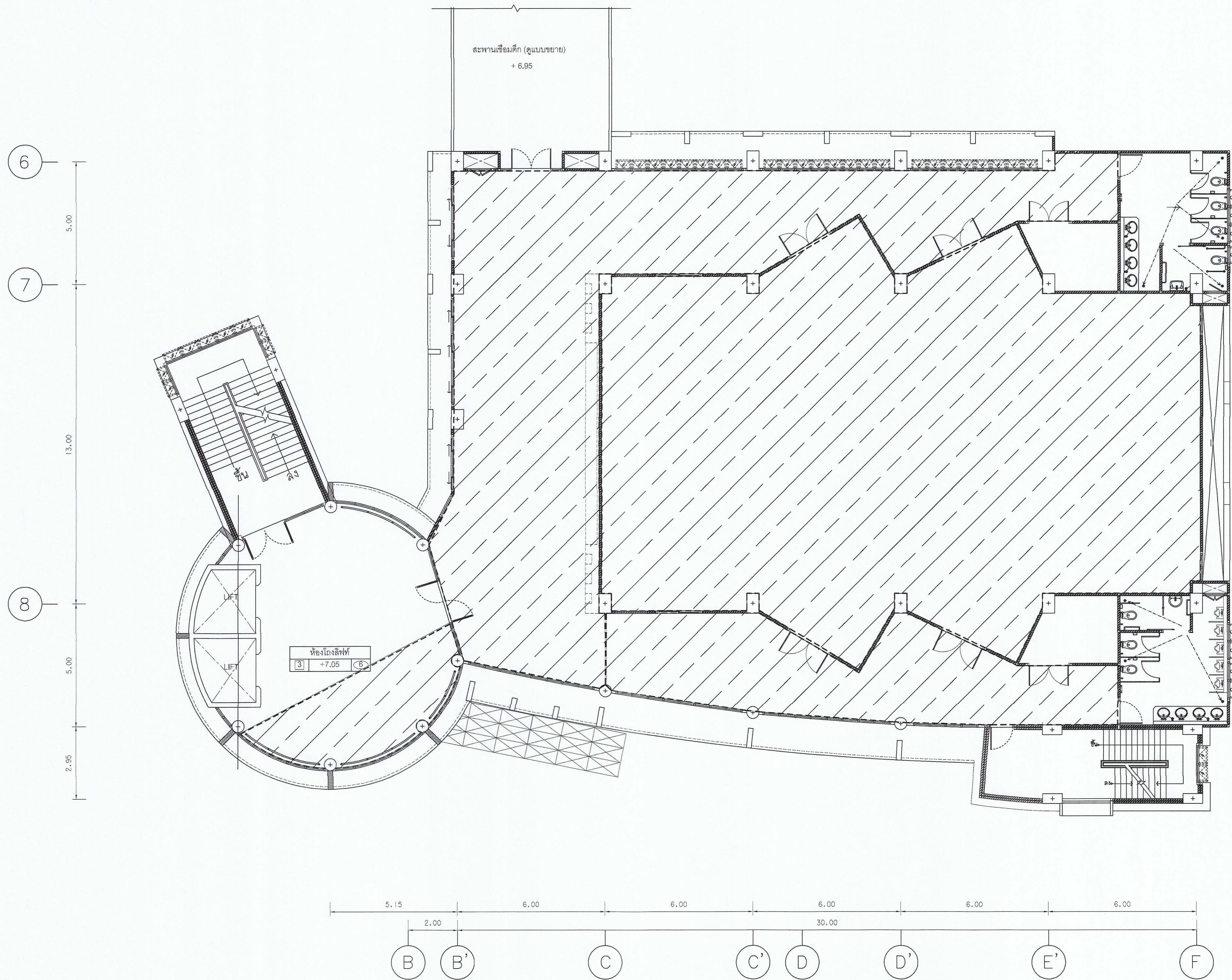

แปลนพื้นที่ชั้น 2 (อาคารส่วนหน้า)
 มาตรฐาน 1 : 100

สัญลักษณ์ และรายการ

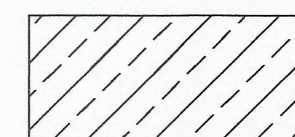

พื้นที่ขีดทำความสะอาดพื้นของเดิม และของใหม่หลังจากงานปรับปรุงแล้วเสร็จ



มหาวิทยาลัยเทคโนโลยีราชมงคลกรุงเทพ

โครงการปรับปรุงผู้บังคับการ เรือนผู้จัดระเบียบ
 ภาคอุตสาหกรรม S-Curve และ New S-Curve
 แขวงทุ่งมหาเมฆ เขตสาทร กรุงเทพมหานคร ๑ งาน

อธิการบดี	ลายเซ็น
รศ. พิเชฐ จันทรมณี	
รองอธิการบดี	ลายเซ็น
ศศ. ศอรรถ เอนกานนท์	
คณะกรรมการจัดทำแบบและรายการงานก่อสร้าง :	ลายเซ็น
นางรังษิ์ พุฒคนัด ประสานกรรมการ	
ศศ. สุวัฒน์ คงรัตน์ประเสริฐ กรรมการ	
ศศ. ทวีวงศ์ อัครเดโชเดโช กรรมการ	
นายชำนาญ น้อยพิทักษ์ กรรมการ	
นางวิภาวดี โชติธิดานันท์ กรรมการและเลขานุการ	
คณะกรรมการตรวจรับแบบ	ลายเซ็น
นายวราพันธ์ แก้วพิทยานนท์ ประสานกรรมการ	
นายทองเพชร พงษ์บุตร กรรมการ	
นางสุจริรัตน์ ดิษฐประเสริฐ กรรมการและเลขานุการ	

แสดงแบบ	
แปลงพื้นที่ชั้น 2	
พื้นที่ขีดทำความสะอาด	
แสดงแบบ 1 : 100	วัน / เดือน / ปี
แผ่นที่ 007	รวมแผ่น 202

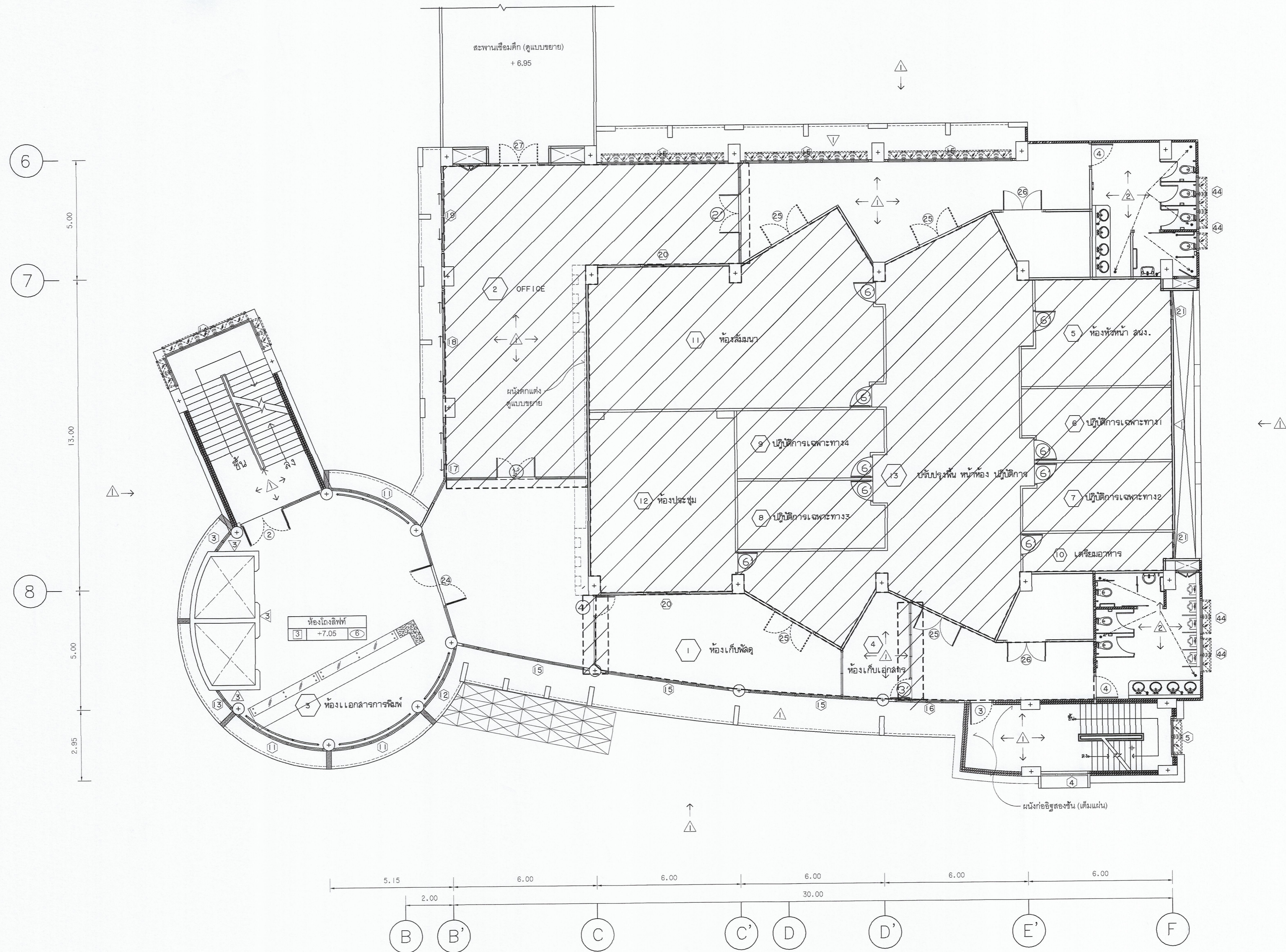



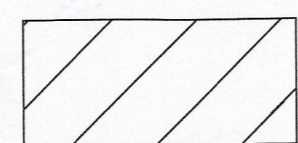

แปลนพื้นที่ชั้น 2 (อาคารส่วนหน้า)
มาตราส่วน 1 : 100

สัญลักษณ์ และรายการ

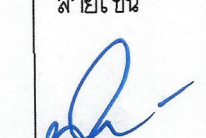

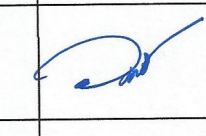
งานปรับปรุงฝ้าเพดานประมาณ 450 ตร.ม.
ปรับปรุง เพื่อรองรับระบบไฟฟ้า

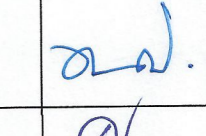
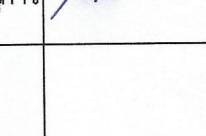
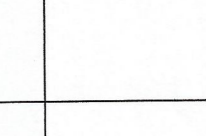
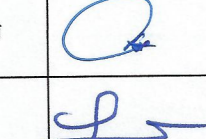
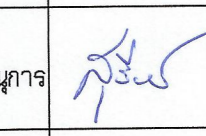
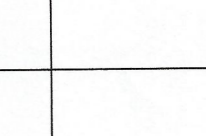
 มหาวิทยาลัยเทคโนโลยีราชมงคลกรุงเทพ	
โครงการปรับปรุงศูนย์กลางการเชื่อมข้อมูลระบบ ภาคอุตสาหกรรม S-Curve และ New S-Curve แขวงทุ่งมหาเมฆ เขตสาทร กรุงเทพมหานคร ๑ งาน	
อธิการบดี	ลายเซ็น
ดร. วิชัย จันทวัฒน์	
รองอธิการบดี	ลายเซ็น
ดร. ศศอรุณ เอกอำนวย	
คณะกรรมการจัดทำแบบรูปและรายการงานก่อสร้าง :	ลายเซ็น
นางวันดี ชูพงษ์มาศ ประธานกรรมการ	
ดร. วุฒิชัย คงฉัตรประเสริฐ กรรมการ	
ดร. ทวีวงศ์ อัครเจตต์เศรษฐ กรรมการ	
นายอำนาจ น้อยพิทักษ์ กรรมการ	
นางนิภาวดี โยธิตานันท์ กรรมการและเลขานุการ	
คณะกรรมการตรวจรับแบบ	ลายเซ็น
นายวราพงษ์ แก้วพิทยานนท์ ประธานกรรมการ	
นายทองเขียว พรมบุตร กรรมการ	
นางสุวิรัตน์ ดิษฐประเสริฐ กรรมการและเลขานุการ	
แปลนพื้นที่ชั้น 2 งานปรับปรุงฝ้าเพดาน (1)	
แสดงแบบ 1 : 100	วัน / เดือน / ปี
แผ่นที่ 008	รวมแผ่น 202

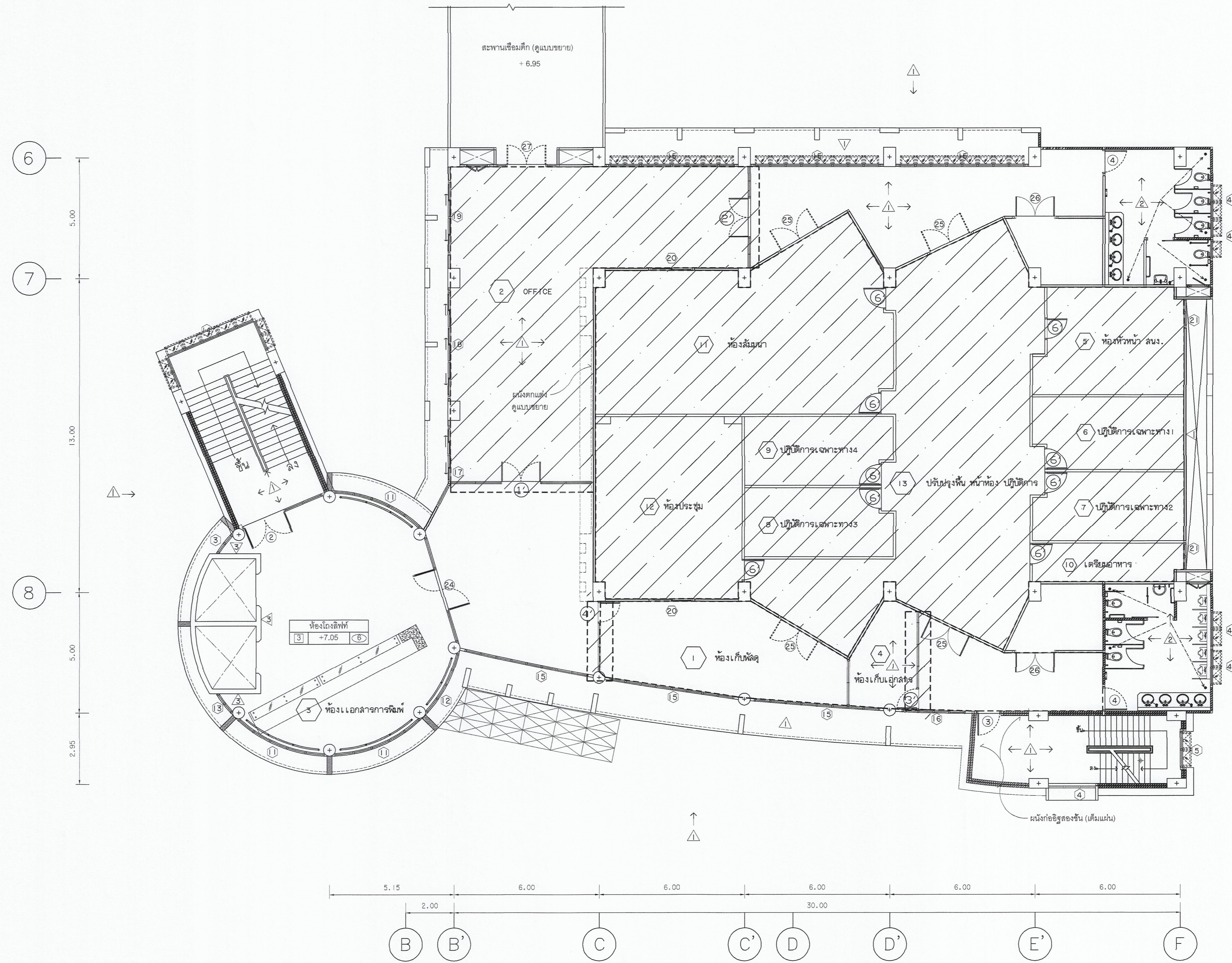



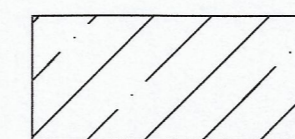

แปลนพื้นที่ 2 (อาคารส่วนหน้า)
มาตราส่วน 1 : 100

สัญลักษณ์ และรายการ

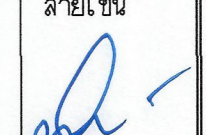

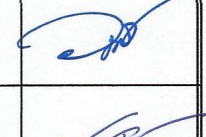
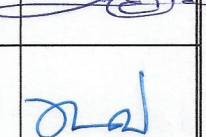
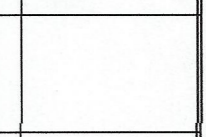
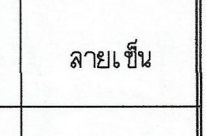
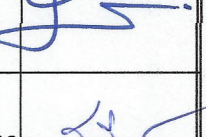
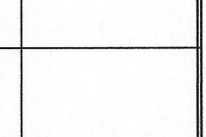
งานปรับปรุงฝ้าเพดานประมาณ 450 ตร.ม.
ปรับปรุง เพื่อรองรับระบบไฟฟ้า

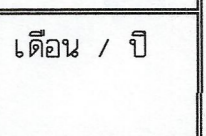

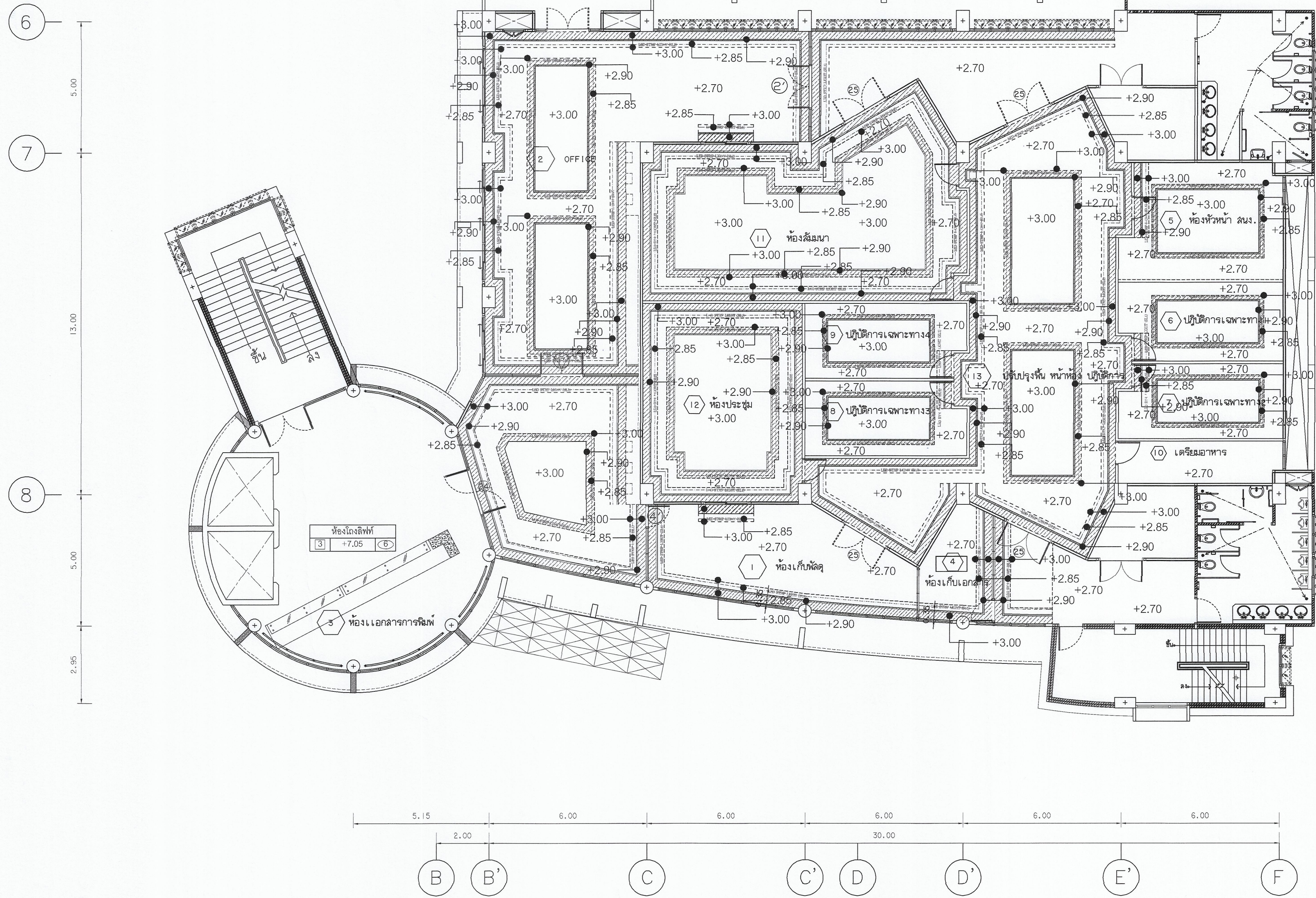

 มหาวิทยาลัยเทคโนโลยีราชมงคลกรุงเทพ	
โครงการปรับปรุงศูนย์กลางการวิจัยวิจัย ภาคอุตสาหกรรม S-Curve และ New S-Curve แขวงทุ่งมหาเมฆ เขตสาทร กรุงเทพมหานคร ๑ งาน	
อธิการบดี	ลายเซ็น
จ. วิทย จันทรมณี	
รองอธิการบดี	ลายเซ็น
ศ. ศอรรถ เหมทานนท์	
คณะกรรมการจัดทำแบบและรายการงานก่อสร้าง :	ลายเซ็น
นางวันดี พูนพรมรัตน์ ประธานกรรมการ	
ศ. สุวัฒน์ คงรัตน์ประเสริฐ กรรมการ	
ศ. ทวีวงศ์ อัศวินเดโชชัย กรรมการ	
นายอำนาจ น้อยพิทักษ์ กรรมการ	
นางนิภาวดี โชติศิลาพันธ์ กรรมการและเลขานุการ	
คณะกรรมการตรวจรับแบบ	ลายเซ็น
นายวราพงษ์ แก้วพิทยานนท์ ประธานกรรมการ	
นายทองเขียว พลมบุตร กรรมการ	
นางสุวิรัตน์ ดิษฐประเสริฐ กรรมการและเลขานุการ	
แลดูแบบ แปลนพื้นที่ 2 งานปรับปรุงฝ้าเพดาน (2)	
แสดงแบบ 1 : 100	วัน / เดือน / ปี
แผ่นที่ 009	รวมแผ่น 202

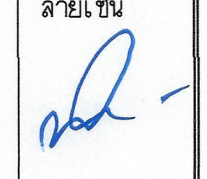

แปลนฝ้าเพดานชั้น 2 (1) ระดับ +7.05 (อาคารส่วนหน้า)
มาตราส่วน 1:100

สัญลักษณ์ และรายการปรับปรุงในสัญลักษณ์

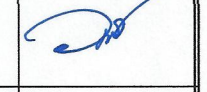
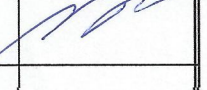
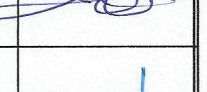
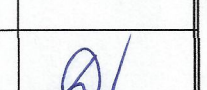
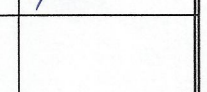
- | | | | | |
|----------------------|----------------------------|----------------------------|--------------------|---------------------------------------|
| 1 ห้องเก็บพัสดุ | 4 ห้องเก็บเอกสาร | 7 ห้องปฏิบัติการเฉพาะทาง 2 | 10 ห้องเตรียมอาหาร | 13 ปรับปรุงพื้นที่ หน้าห้องปฏิบัติการ |
| 2 OFFICE | 5 ห้องหัวหน้า สบง. | 8 ห้องปฏิบัติการเฉพาะทาง 3 | 11 ห้องสัมมนา | |
| 3 ห้องเอกสารการพิมพ์ | 6 ห้องปฏิบัติการเฉพาะทาง 1 | 9 ห้องปฏิบัติการเฉพาะทาง 4 | 12 ห้องประชุม | |

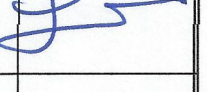
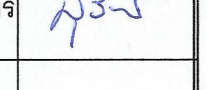
 มหาวิทยาลัยเทคโนโลยีราชมงคลกรุงเทพ	
โครงการปรับปรุงศูนย์กลางการเรียนรู้วิจัย ภาคอุตสาหกรรม S-Curve และ New S-Curve แขวงทุ่งมหาเมฆ เขตสาทร กรุงเทพมหานคร ๑ งาน	
อธิการบดี	ลายเซ็น
ดร.พิชัย จันทร์มี	
รองอธิการบดี	ลายเซ็น
ดร.ศรธรรม เอพิทานนท์	
คณะกรรมการจัดทำแบบและรายการงานก่อสร้าง :	ลายเซ็น
นางวันดี พูนพจน์ ผอ.สถานประกอบการ	
ดร.สุวิวัฒน์ คงจันประเสริฐ กรรมการ	
ดร.ทวิรงค์ อัคนิเดศยกุล กรรมการ	
นายอำนาจ น้อยพิทักษ์ กรรมการ	
นางวิภาวดี โชติธาดาพันธ์ กรรมการและเลขานุการ	
คณะกรรมการตรวจรับแบบ	ลายเซ็น
นายวรพันธ์ แก้วพิทยานนท์ ผอ.สถานประกอบการ	
นายทองเพ็ชร พรมบุตร กรรมการ	
นางสุวิรัตน์ ดิษฐประเสริฐ กรรมการและเลขานุการ	
แลคดงแบบ แปลนฝ้าเพดานชั้น 2 หลังปรับปรุง (แผ่นที่ 1)	
แลคดงแบบ 1:100	วัน / เดือน / ปี
แผ่นที่ 010	รวมแผ่น 202

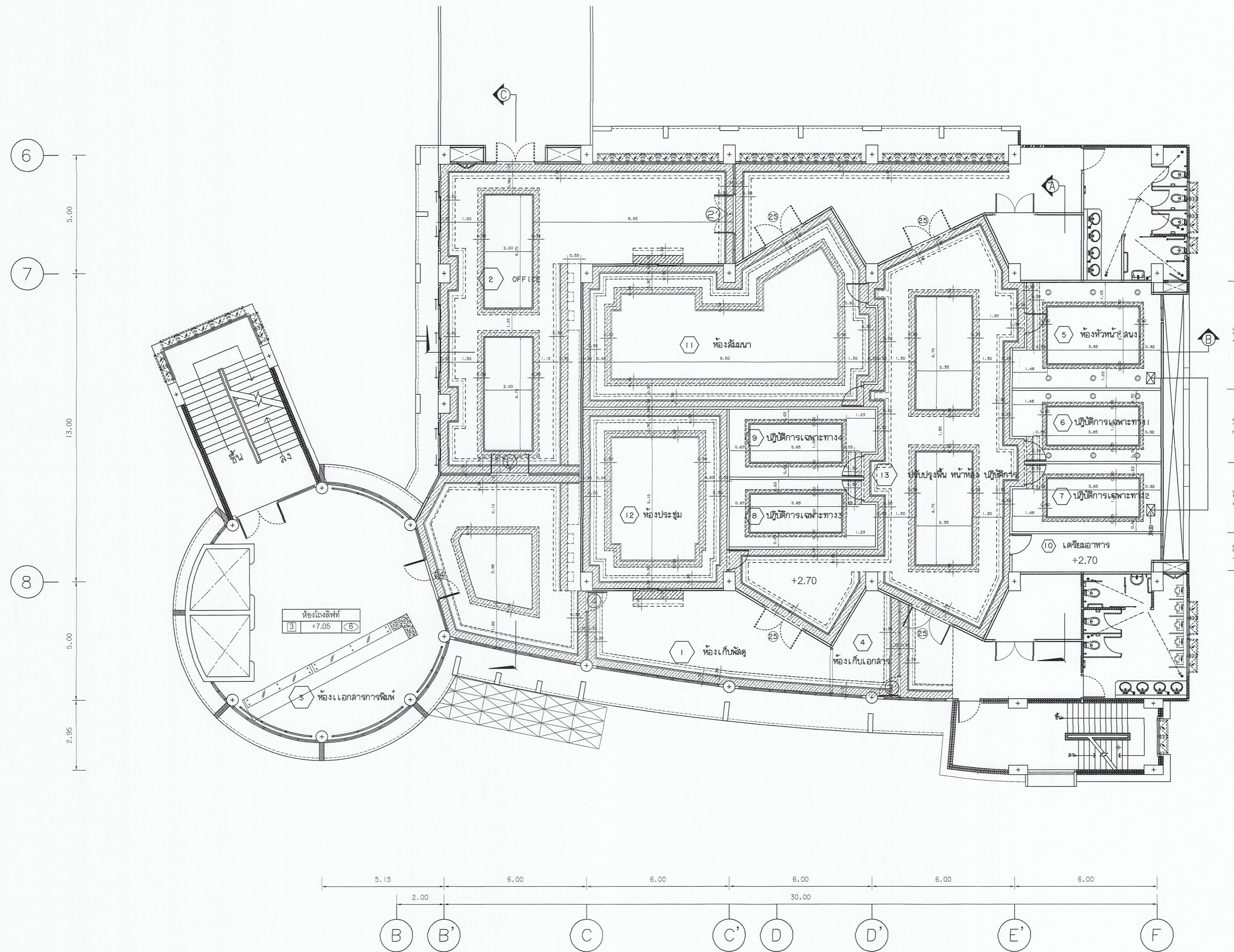

แปลนฝ้าเพดานชั้น 2 (2) ระดับ +7.05 (อาคารล่วงหน้า)
มาตราส่วน 1 : 100

สัญลักษณ์ และรายการปรับปรุงในสัญลักษณ์

- | | | | | |
|----------------------|----------------------------|----------------------------|--------------------|---------------------------------------|
| 1 ห้องเก็บพัสดุ | 4 ห้องเก็บเอกสาร | 7 ห้องปฏิบัติการเฉพาะทาง 2 | 10 ห้องเตรียมอาหาร | 13 ปรับปรุงพื้นที่ หน้าห้องปฏิบัติการ |
| 2 OFFICE | 5 ห้องหัวหน้า สง. | 8 ห้องปฏิบัติการเฉพาะทาง 3 | 11 ห้องสัมมนา | |
| 3 ห้องเอกสารการพิมพ์ | 6 ห้องปฏิบัติการเฉพาะทาง 1 | 9 ห้องปฏิบัติการเฉพาะทาง 4 | 12 ห้องประชุม | |

☒ พัดลมดูดอากาศขนาด 4" จำนวน 2 ตัว ตำแหน่งปรับเปลี่ยนได้ตามหน้างานจริง



มหาวิทยาลัยเทคโนโลยีราชมงคลกรุงเทพ

โครงการปรับปรุงศูนย์กลางการเรียนรู้จัดระเบียบ
ภาคอุตสาหกรรม S-Curve และ New S-Curve
แขวงทุ่งมหาเมฆ เขตสาทร กรุงเทพมหานคร ๑ งาน

อธิการบดี	ลายเซ็น
ดร. อดิษฐ์ จันทร์ณี	
รองอธิการบดี	ลายเซ็น
ดร. ศอรสม เอื้อพานิช	
คณะกรรมการจัดทำแบบรูปและรายการงานก่อสร้าง :	ลายเซ็น
นางวันดี พูลพจน์มณี ประธานกรรมการ	
ดร. สุวัฒน์ คงจีนประเสริฐ กรรมการ	
ดร. ทวีวงศ์ อัครเสิดเศรษฐ์ กรรมการ	
นายอำนาจ น้อยพิทักษ์ กรรมการ	
นางวันภาดี โขสีดิคานันท์ กรรมการและเลขานุการ	
คณะกรรมการตรวจรับแบบ	ลายเซ็น
นายวราพันธ์ แก้วศิษย์ภรณ์ ประธานกรรมการ	
นายทองเพชร พลมบุตร กรรมการ	
นางสุจริรัตน์ ดิษฐประเสริฐ กรรมการและเลขานุการ	

แสดงแบบ	
แปลนฝ้าเพดานชั้น 2 หลังปรับปรุง (แผ่นที่ 2)	
แสดงแบบ 1 : 100	วัน / เดือน / ปี
แผ่นที่ 011	รวมแผ่น 202

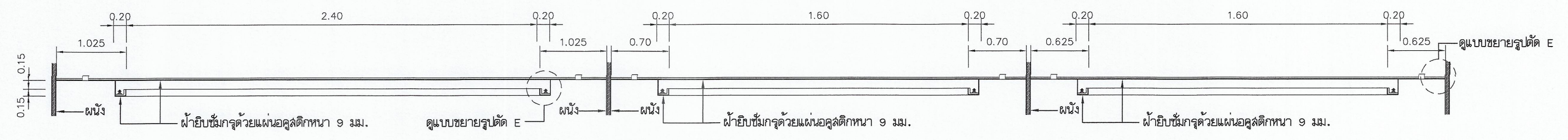

รูปตัด A
Scale: Not Scale

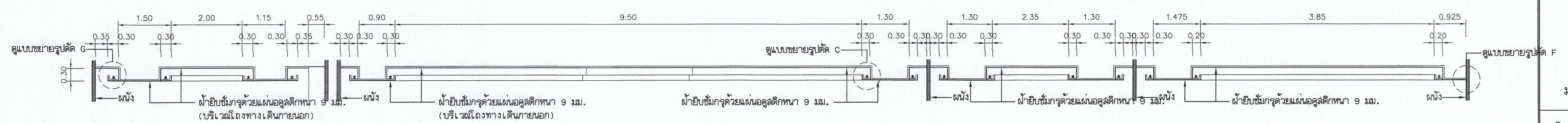

รูปตัด B
Scale: Not Scale

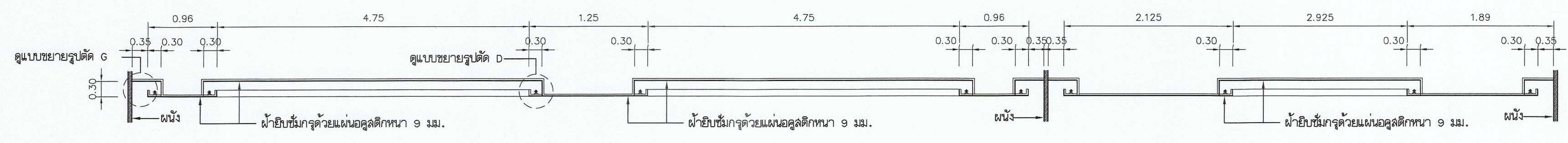

รูปตัด C
Scale: Not Scale

รูปตัดฝ้าเพดานชั้น 2 ระดับ +7.05 (อาคารส่วนหน้า)
มาตราส่วน Not Scale

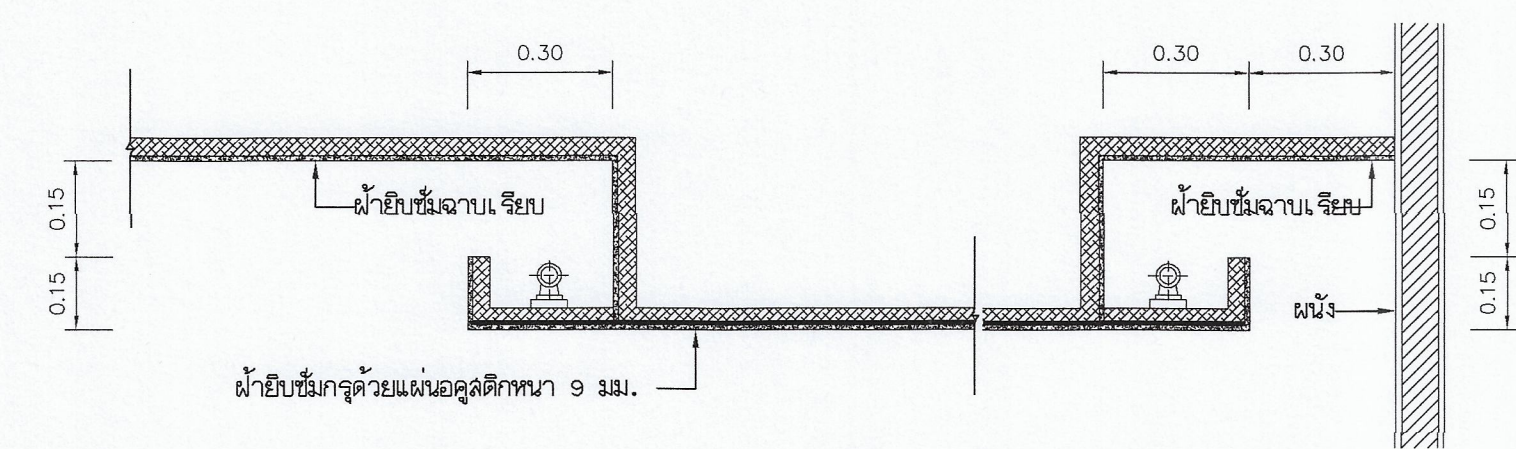

รูปตัด C
Scale: 1:10

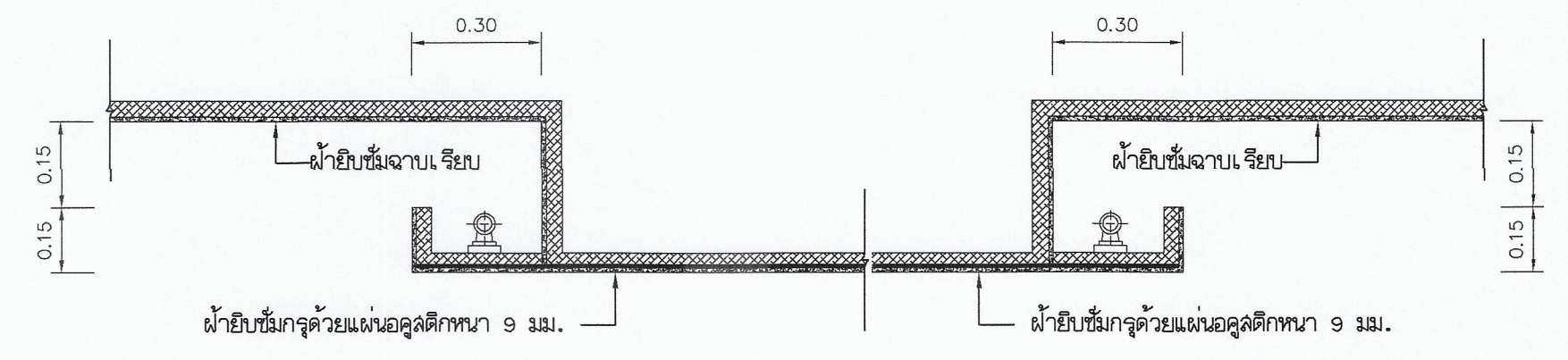

รูปตัด D
Scale: 1:10

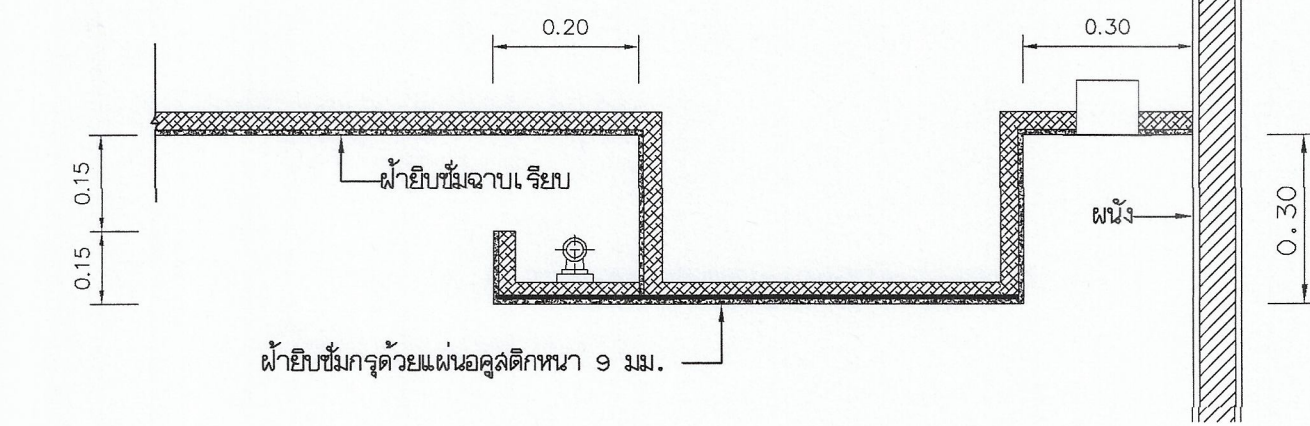



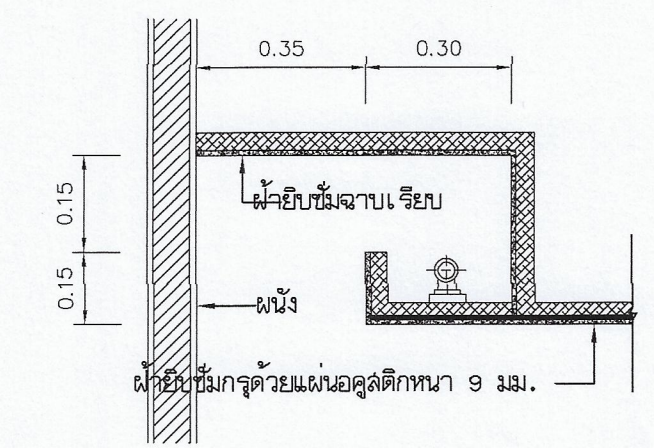

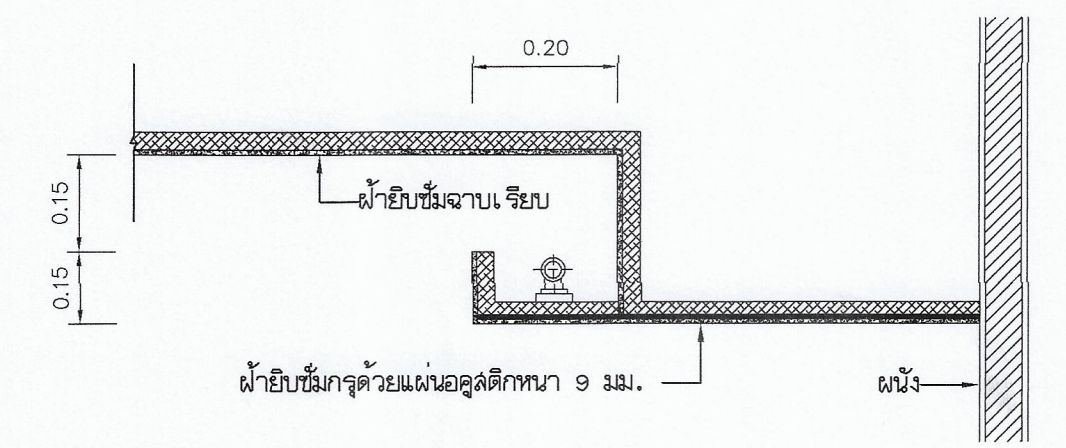

รูปตัด E
Scale: 1:10



รูปตัด G
Scale: 1:10

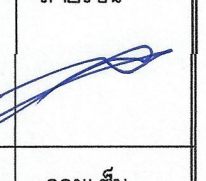
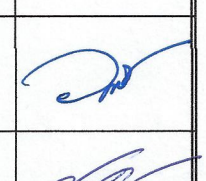
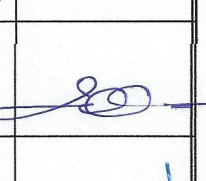

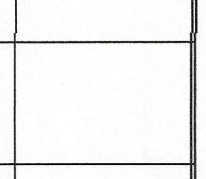
รูปตัด F
Scale: 1:10

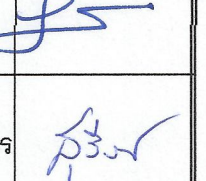
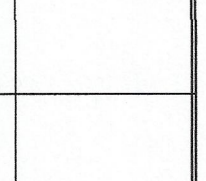
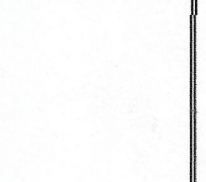
 มหาวิทยาลัยเทคโนโลยีราชมงคลกรุงเทพ	
โครงการปรับปรุงศูนย์กลางการเรียนรู้อัจฉริยะ ภาคอุตสาหกรรม S-Curve และ New S-Curve แขวงทุ่งมหาเมฆ เขตสาทร กรุงเทพมหานคร ๑๑ งาน	
อธิการบดี	ลายเซ็น
จ.พิชัย จันทร์สมิ	
รองอธิการบดี	ลายเซ็น
ผ.ศ.ศรธรรม เอื้อทานนท์	
คณะกรรมการจัดทำแบบและรายการงานก่อสร้าง :	ลายเซ็น
นางวันดี บุญพรมมาศ ประธานกรรมการ	
ผ.ศ.สุวิวัฒน์ คงจินประเสริฐ กรรมการ	
ผ.ทวิวงศ์ อัครเลิศเศรษฐ์ กรรมการ	
นายอำนาจ น้อยพิทักษ์ กรรมการ	
นางนิภาณี โชติธรรมาณี กรรมการและเลขานุการ	
คณะกรรมการตรวจรับแบบ	ลายเซ็น
นายพรศักดิ์ แก้วพิชัยมาลี ประธานกรรมการ	
นายทองเพชร พนมบุตร กรรมการ	
นางสุวิวัฒน์ ดิษฐประเสริฐ กรรมการและเลขานุการ	
แลคดังแบบ แบบขยายฝ้าเพดาน	
แลคดังแบบ	วัน / เดือน / ปี
แผ่นที่ 012	รวมแผ่น 202

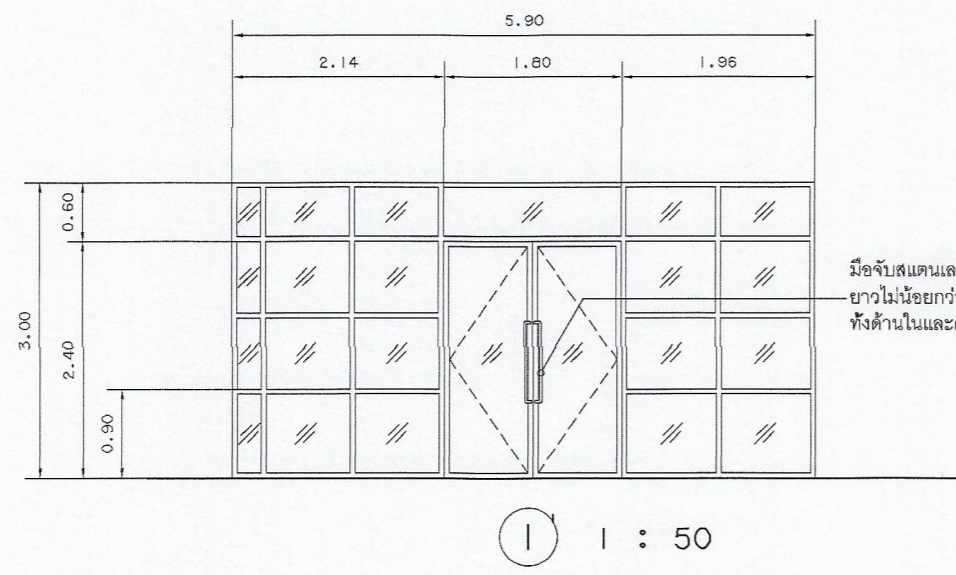

- ประตูทางเข้า OFFICE - ชุด (AL)
- ชุดประตูบานสวิงคู่และช่องแสงติดตาย
- รางบานประตูไม้เนื้อแข็ง ไม้เนื้อแข็ง Lypt
- รางบานประตูไม้เนื้อแข็ง ไม้เนื้อแข็ง 1.5 mm.
- อุปกรณ์บานพับประตูไม้เนื้อแข็ง VVP
- ชุดพัก - ช่องแสงกระจกใสหนาไม่น้อยกว่า 6 มม.
- อุปกรณ์ใช้ยึด VVP
- อุปกรณ์ใช้ยึด ครอบชุด

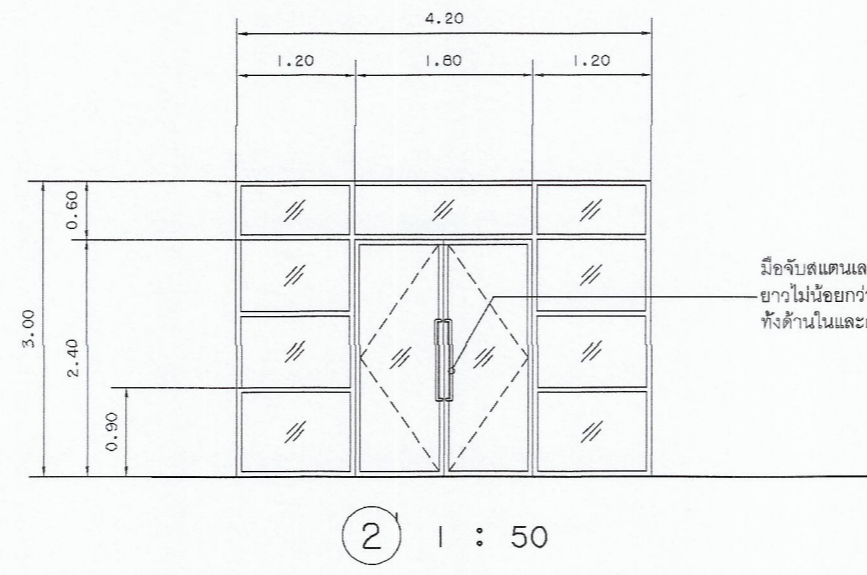

- ประตูทางเข้า OFFICE - ชุด (AL)
- ชุดประตูบานสวิงคู่และช่องแสงติดตาย
- รางบานประตูไม้เนื้อแข็ง ไม้เนื้อแข็ง Lypt
- รางบานประตูไม้เนื้อแข็ง ไม้เนื้อแข็ง 1.5 mm.
- อุปกรณ์บานพับประตูไม้เนื้อแข็ง VVP
- ชุดพัก - ช่องแสงกระจกใสหนาไม่น้อยกว่า 6 มม.
- อุปกรณ์ใช้ยึด VVP
- อุปกรณ์ใช้ยึด ครอบชุด

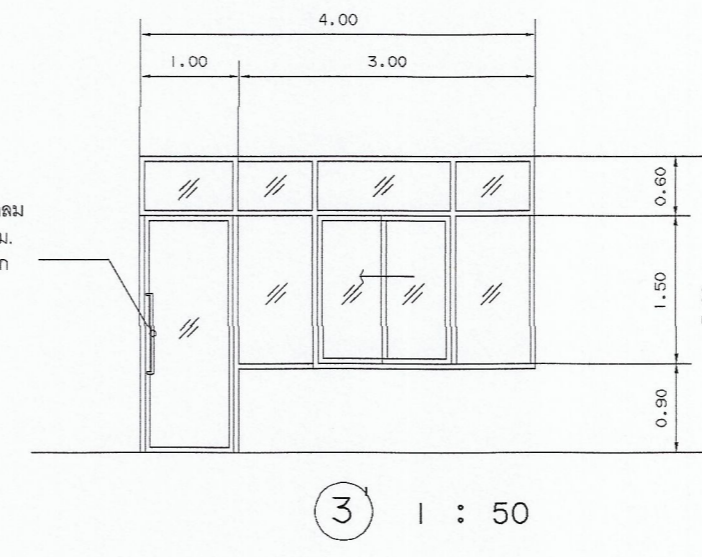

- ประตูทางเข้าห้องเก็บเอกสาร - ชุด (AL)
- ชุดประตูบานสวิงเดี่ยวและบานเลื่อน มีช่องแสงติดตาย
- รางบานประตูไม้เนื้อแข็ง ไม้เนื้อแข็ง Lypt
- รางบานประตูไม้เนื้อแข็ง ไม้เนื้อแข็ง 1.5 mm.
- อุปกรณ์บานพับประตูไม้เนื้อแข็ง VVP
- ชุดพัก - ช่องแสงกระจกใสหนาไม่น้อยกว่า 6 มม.
- อุปกรณ์ใช้ยึด VVP
- อุปกรณ์ใช้ยึด ครอบชุด

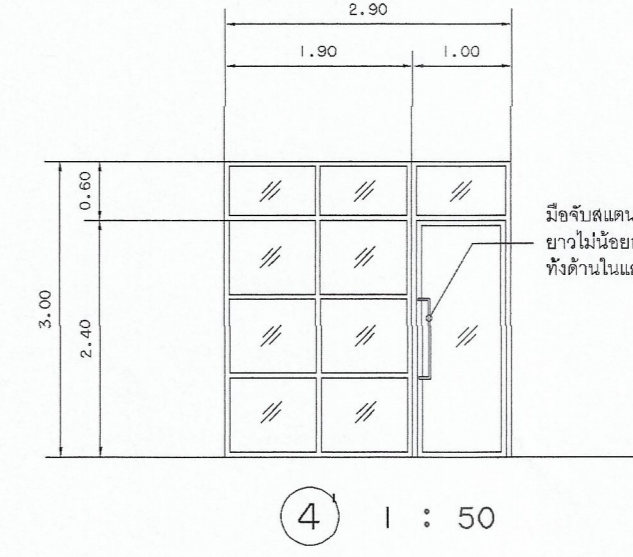

- ประตูทางเข้าห้องเก็บพัสดุ - ชุด (AL)
- ชุดประตูบานสวิงเดี่ยวและช่องแสงติดตาย
- รางบานประตูไม้เนื้อแข็ง ไม้เนื้อแข็ง Lypt
- รางบานประตูไม้เนื้อแข็ง ไม้เนื้อแข็ง 1.5 mm.
- อุปกรณ์บานพับประตูไม้เนื้อแข็ง VVP
- ชุดพัก - ช่องแสงกระจกใสหนาไม่น้อยกว่า 6 มม.
- อุปกรณ์ใช้ยึด VVP
- อุปกรณ์ใช้ยึด ครอบชุด

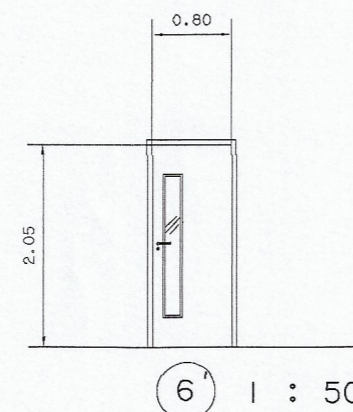

- ประตูทางเข้าห้องเก็บพัสดุ - ชุด (AL)
- ชุดประตูบานสวิงเดี่ยวและช่องแสงติดตาย
- รางบานประตูไม้เนื้อแข็ง ไม้เนื้อแข็ง 1.5 mm.
- รางบานประตูไม้เนื้อแข็ง ไม้เนื้อแข็ง 1.5 mm.
- อุปกรณ์บานพับประตูไม้เนื้อแข็ง VVP
- ชุดพัก - ช่องแสงกระจกใสหนาไม่น้อยกว่า 6 มม.
- อุปกรณ์ใช้ยึด VVP
- อุปกรณ์ใช้ยึด ครอบชุด

หมายเหตุ
- หมายเหตุและรายละเอียดการประกอบติดตั้งตามแบบจะระบุ
- ความสมบูรณ์ และ ข้อจำกัดของวัสดุต่างๆ โดยผู้รับจ้างจะต้องจัดทำ
- และ SHOP DRAWING เสนอขออนุมัติก่อนติดตั้ง



มหาวิทยาลัยเทคโนโลยีราชมงคลกรุงเทพ

โครงการปรับปรุงศูนย์กลางการเขียนวิจัยระเบียบ
ภาคอุตสาหกรรม S-Curve และ New S-Curve
แขวงทุ่งมหาเมฆ เขตสาทร กรุงเทพมหานคร ๑๐ งาน

อธิการบดี	ลายเซ็น
รศ. พิชัย จันทรมณี	
รองอธิการบดี	ลายเซ็น
ศ. ศุภธรรม เอเฟืองดำ	
คณะกรรมการจัดทำแบบรูปและรายการงานก่อสร้าง :	ลายเซ็น
นางวันดี พูนใจนาค ประธานกรรมการ	
ศ. สุวัฒน์ คงสันประเสริฐ กรรมการ	
ศ. ทวีวงศ์ อัศวเสิศเจริญ กรรมการ	
นายอำนาจ น้อยพิทักษ์ กรรมการ	
นางวิภาดา ใจดีตานนท์ กรรมการและเลขานุการ	
คณะกรรมการตรวจรับแบบ	ลายเซ็น
นายวศินธ์ แก้วพิทยานนท์ ประธานกรรมการ	
นายทองเพ็ชร พงษ์บุตร กรรมการ	
นางสุวิรัตน์ ศิริสุขประเสริฐ กรรมการและเลขานุการ	

แสดงแบบ

แบบขยายประตู - หน้าต่าง

แสดงแบบ 1 : 75	วัน / เดือน / ปี
แผ่นที่ 013	รวมแผ่น 202

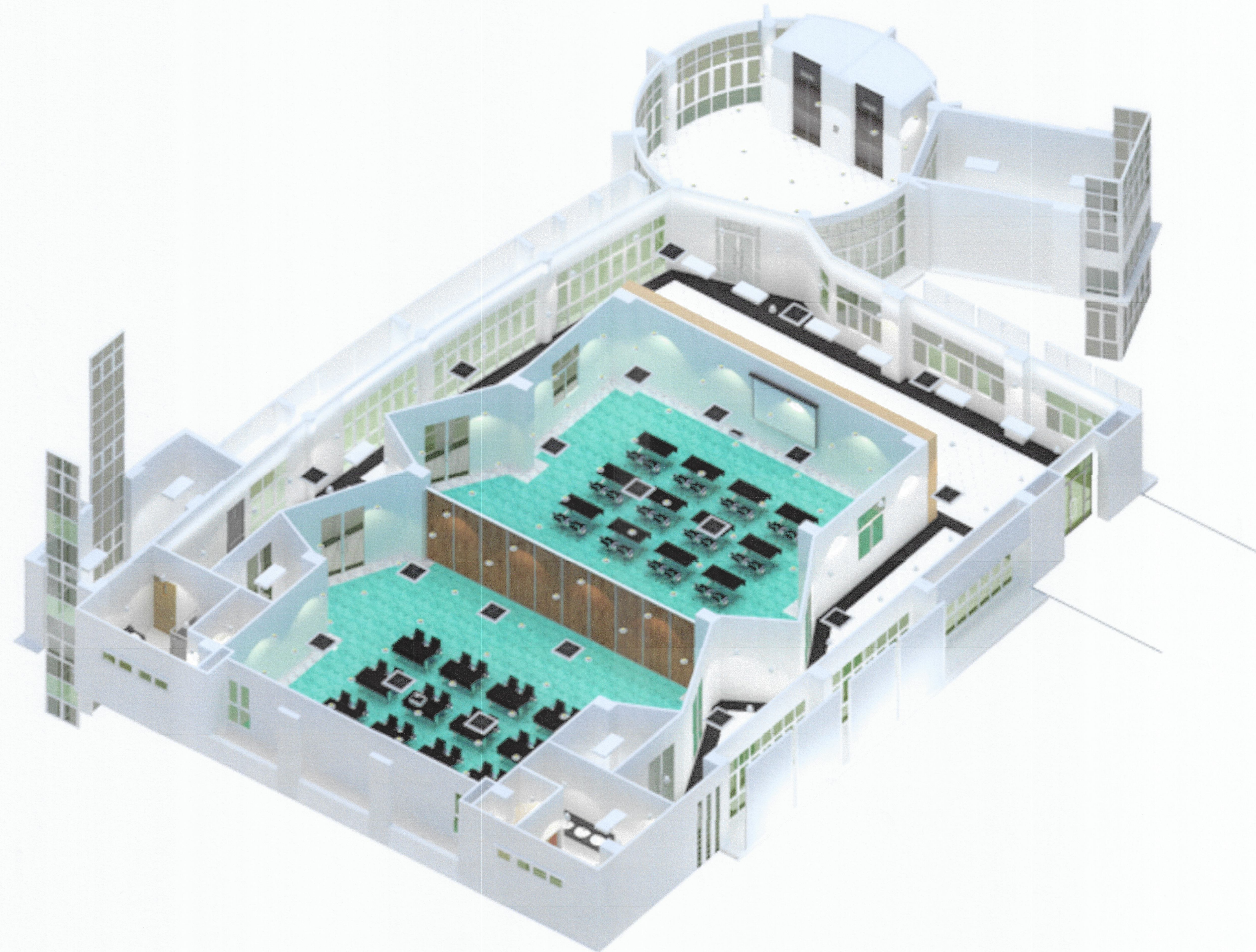

ภาพแสดง 3 มิติ ชั้น 2 (อาคารส่วนหน้า)

ก่อนการปรับปรุง

หมายเหตุ

ภาพ 3D เป็นเพียงภาพทัศนียภาพประกอบให้พิจารณาตามเท่านั้น

 มหาวิทยาลัยเทคโนโลยีราชมงคลกรุงเทพ	
โครงการปรับปรุงศูนย์กลางการเรียนรู้อัจฉริยะ ภาคอุตสาหกรรม S-Curve และ New S-Curve แขวงทุ่งมหาเมฆ เขตสาทร กรุงเทพมหานคร ๑ งาน	
อธิการบดี	ลายเซ็น
ดร.ฉวี จันทรมณี	
รองอธิการบดี	ลายเซ็น
ดร.ศอรณ เอื้อทานนท์	
คณะกรรมการจัดทำแบบและรายงานงานก่อสร้าง :	ลายเซ็น
นางวันดี พูลพัฒน์ ประธานกรรมการ	
ดร.สุวัฒน์ คงรัตน์ประเสริฐ กรรมการ	
ดร.ทวีวงศ์ อัครเสิศเดชชัย กรรมการ	
นายอำนาจ น้อยพิทักษ์ กรรมการ	
นางวันภาณี โชษิตานันท์ กรรมการและเลขานุการ	
คณะกรรมการตรวจรับแบบ	ลายเซ็น
นายวราพันธ์ แก้วศิษยาภรณ์ ประธานกรรมการ	
นายทองเพชร พหลบุตร กรรมการ	
นางสุวิรัตน์ ดิษฐประเสริฐ กรรมการและเลขานุการ	
แลคองแบบ ภาพแสดง 3 มิติ ก่อนการปรับปรุง	
แลคองแบบ	วัน / เดือน / ปี
วันที่ 014	รวมแผ่น 202



ภาพแสดง 3 มิติ ชั้น 2 (อาคารส่วนหน้า)

หลังการปรับปรุง

หมายเหตุ

ภาพ 3D เป็นเพียงภาพทัศนียภาพประกอบให้พิจารณาเท่านั้น



มหาวิทยาลัยเทคโนโลยีราชมงคลกรุงเทพ

โครงการปรับปรุงศูนย์กลางการเรียนรู้อัจฉริยะ
ภาคอุตสาหกรรม S-Curve และ New S-Curve
แขวงทุ่งมหาเมฆ เขตสาทร กรุงเทพมหานคร ๑ งาน

อธิการบดี	ลายเซ็น
จ.พิชัย จันทร์มี	
รองอธิการบดี	ลายเซ็น
ผศ.ศอรสม เอื้ออำนวย	
คณะกรรมการจัดทำแบบและรายการงานก่อสร้าง :	ลายเซ็น
นางวันดี พูนพจน์ผัด ประธานกรรมการ	
ผศ.สุวิวัฒน์ คงจันทะเสริญ กรรมการ	
ผศ.ทวิรงค์ อัศวเสด็จไชย กรรมการ	
นายอำนาจ น้อยพิทักษ์ กรรมการ	
นางนิภาณี โชติธำนิภัท กรรมการและเลขานุการ	
คณะกรรมการตรวจรับแบบ	ลายเซ็น
นายวราพันธ์ แก้วพิทยานนท์ ประธานกรรมการ	
นายทองเฒ่า พนมบุตร กรรมการ	
นางสุจิตต์ ดิษฐประเสริฐ กรรมการและเลขานุการ	

แสดงแบบ
ภาพแสดง 3 มิติ
หลังการปรับปรุง

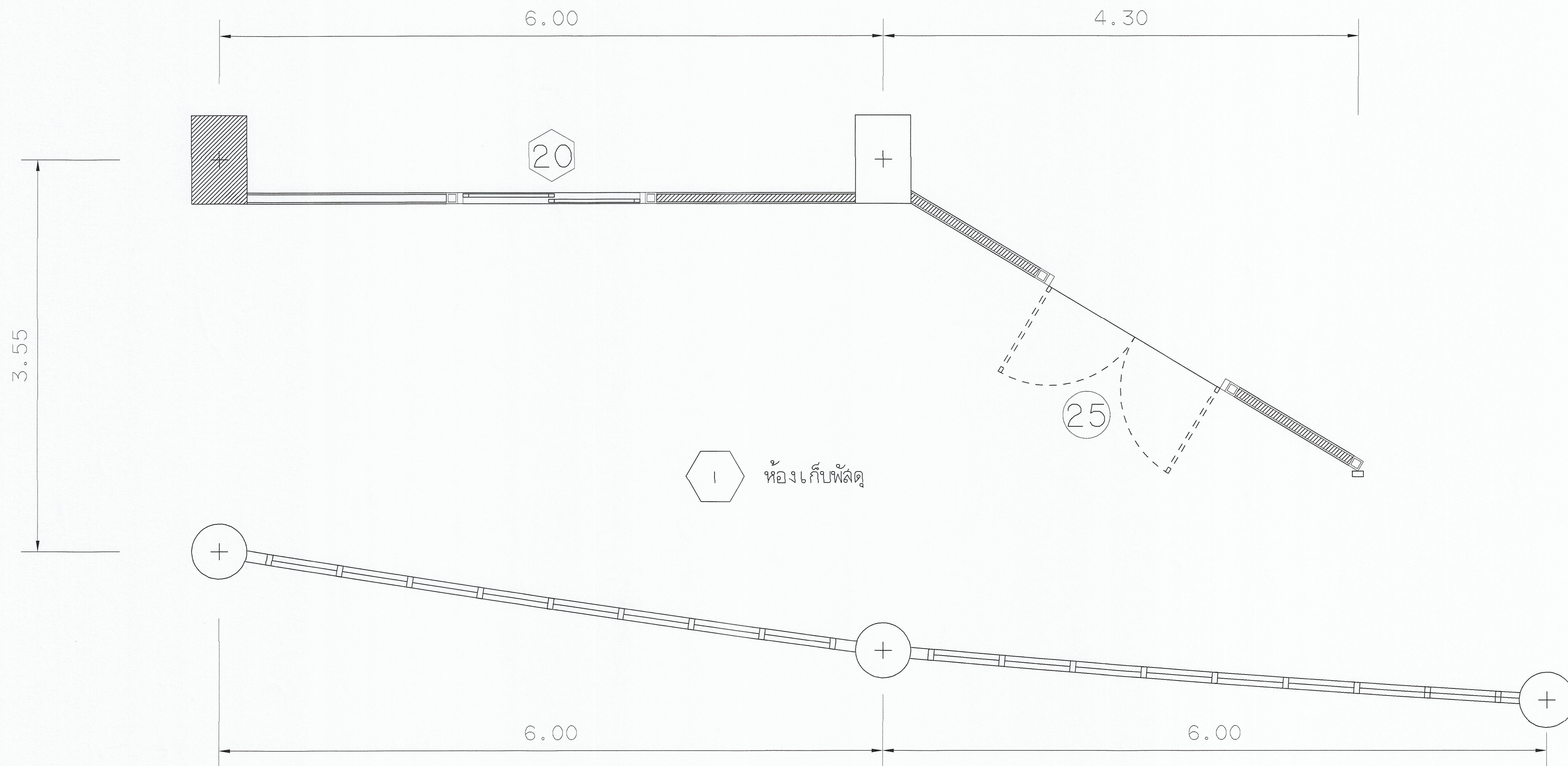

แสดงแบบ	วัน / เดือน / ปี
แผ่นที่ 015	รวมแผ่น 202

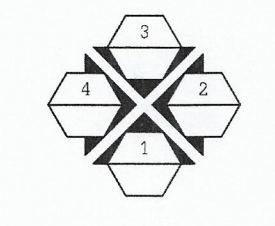

1 ห้องเก็บพัลลุด

แปลนห้องเก็บพัลลุด
มาตราส่วน 1:25
ก่อนการปรับปรุง

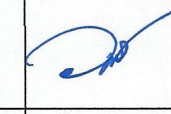
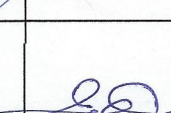
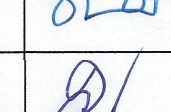
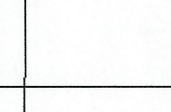
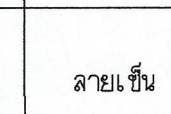
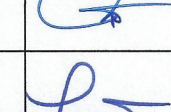
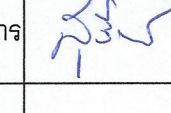
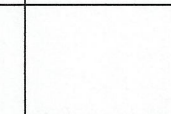

 มหาวิทยาลัยเทคโนโลยีราชมงคลกรุงเทพ	
โครงการปรับปรุงศูนย์กลางการเชื่อมรั้วจอร์เจีย ภาคอุตสาหกรรม S-Curve และ New S-Curve แขวงทุ่งต้อม เขตลาดพร้าว กรุงเทพมหานคร ๑ งาน	
อธิการบดี	ลายเซ็น
ดร. พิเชฐ จันทรมณี	
รองอธิการบดี	ลายเซ็น
ผศ. ศอรรถ เหมสุภานนท์	
คณะกรรมการจัดทำแบบและรายการงานก่อสร้าง :	ลายเซ็น
นางนันทิ์ ขุนพจนันท์ ประธานกรรมการ	
ผศ. สุวิวัฒน์ ดิงประเสริฐ กรรมการ	
ผศ. ทวีวงศ์ อัศวเดโชชัย กรรมการ	
นายชำนาญ น้อยพิทักษ์ กรรมการ	
นางวิภาวดี โขสีตานนท์ กรรมการและเลขานุการ	
คณะกรรมการตรวจรับแบบ	ลายเซ็น
นายจรรยาพันธ์ แก้วพิทยานนท์ ประธานกรรมการ	
นายทองเพชร พรมบุตร กรรมการ	
นางสุวิรัตน์ ดิงประเสริฐ กรรมการและเลขานุการ	
แลดูแบบ แปลนห้องเก็บพัลลุด ก่อนการปรับปรุง	
แลดูแบบ 1:25	วัน / เดือน / ปี
แผ่นที่ 016	รวมแผ่น 202

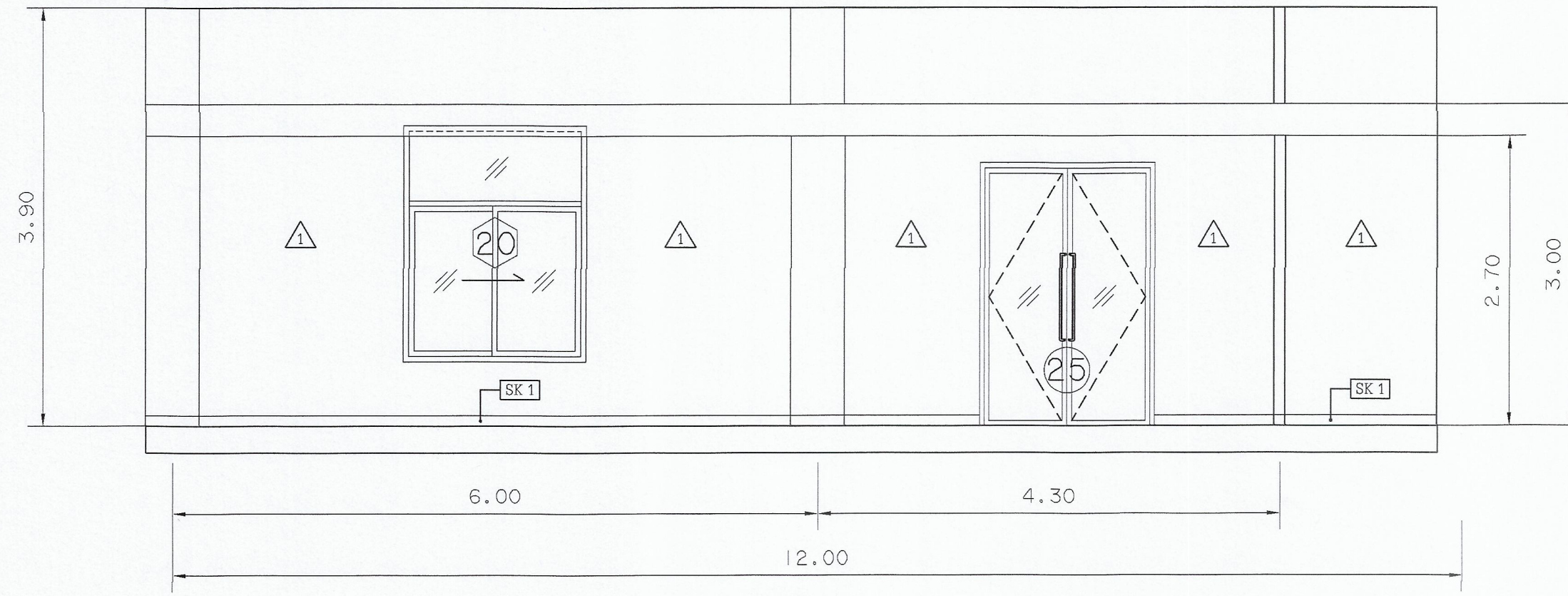

รูปด้าน 1
มาตราส่วน 1:50

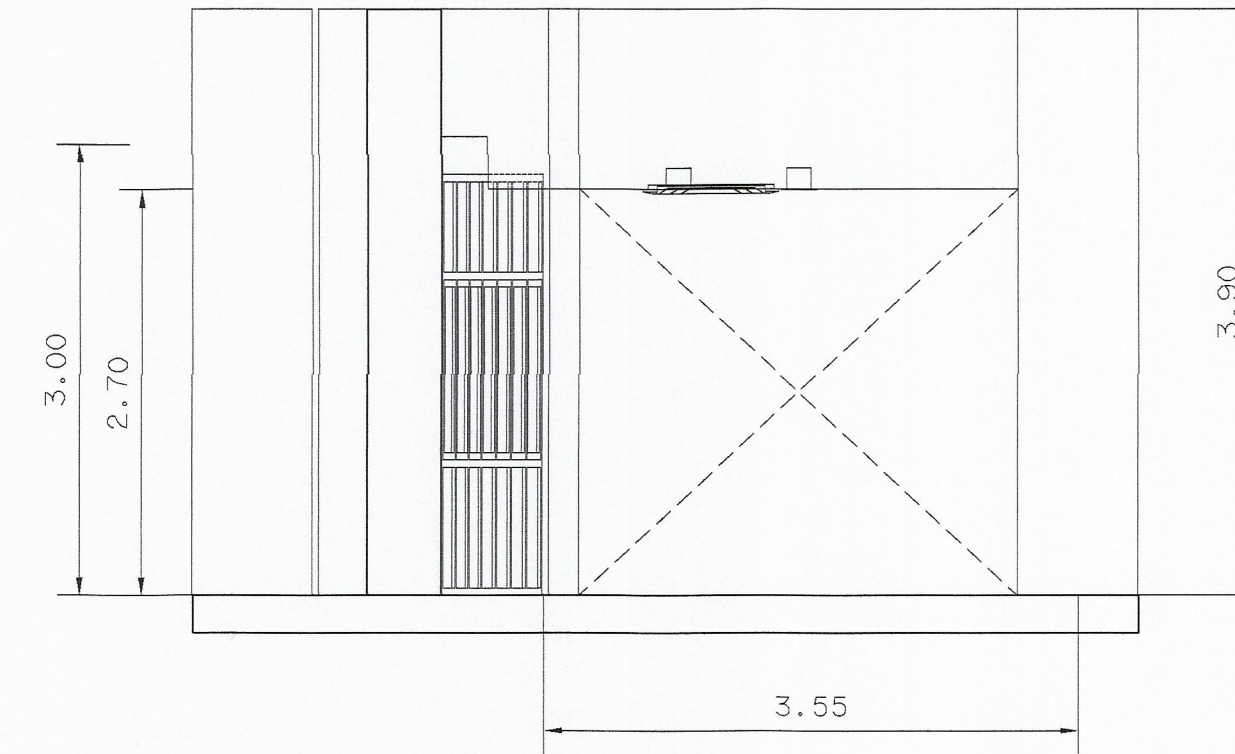

รูปด้าน 2
มาตราส่วน 1:50

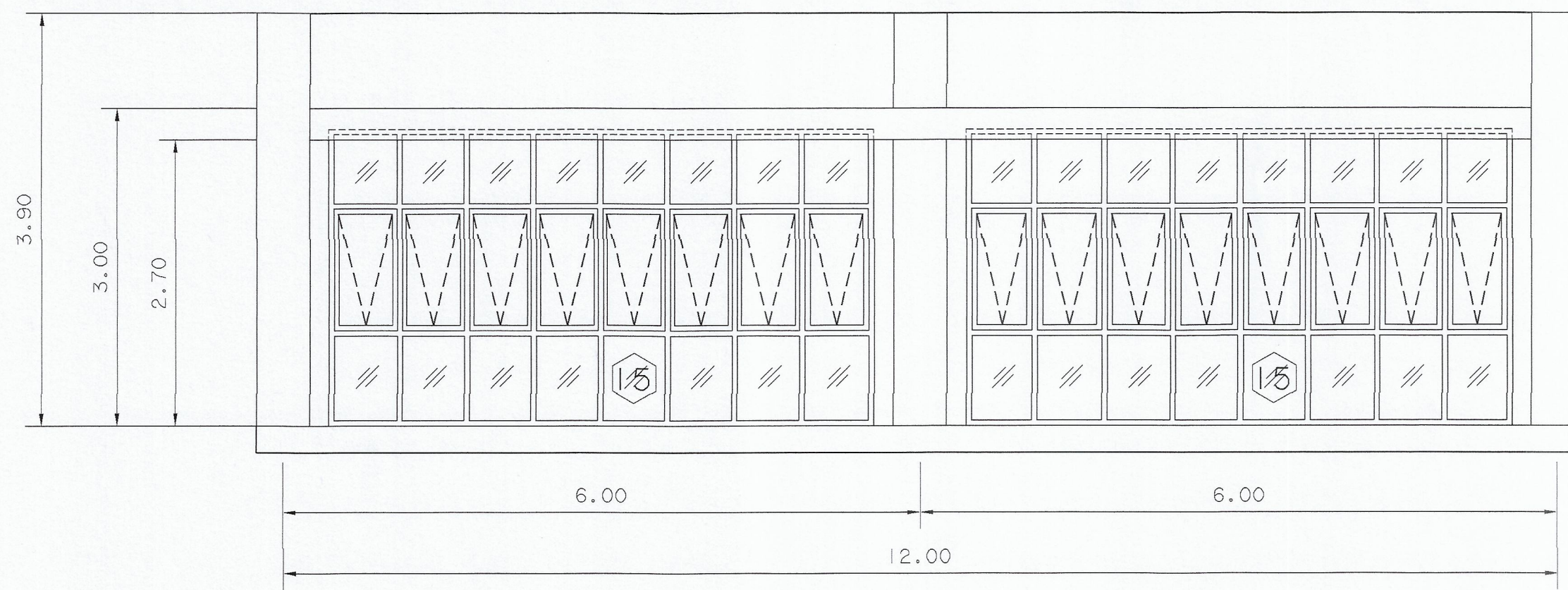

รูปด้าน 3
มาตราส่วน 1:50

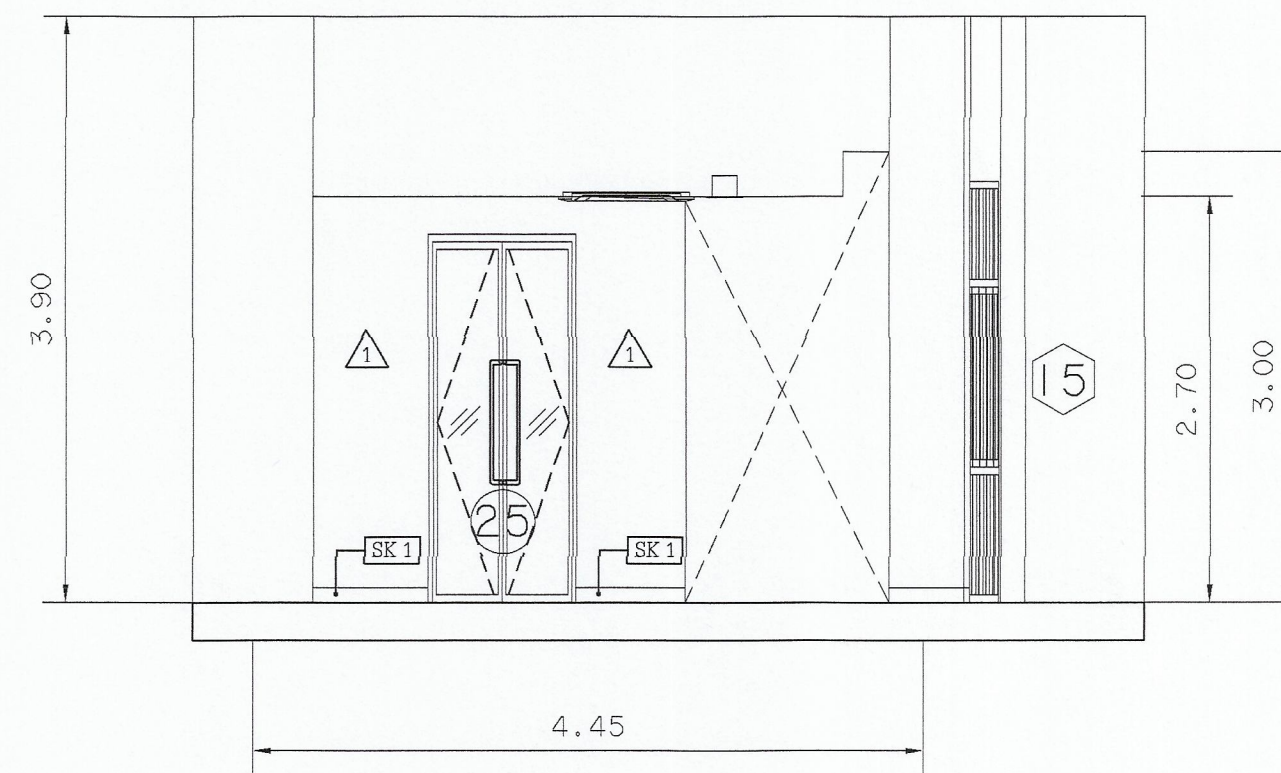

รูปด้าน 4
มาตราส่วน 1:50

แบบรูปด้านห้องเก็บพัสดุ
มาตราส่วน 1:50
ก่อนการปรับปรุง



มหาวิทยาลัยเทคโนโลยีราชมงคลกรุงเทพ

โครงการปรับปรุงตู้จำหน่ายตั๋วโดยสาร
ภาคอุตสาหกรรม S-Curve และ New S-Curve
แขวงทุ่งมาแยง เขตคลองสาน กรุงเทพมหานคร ๑ งาน

อธิการบดี	ลายเซ็น
ดร.พิชัย จันทรมณี	
รองอธิการบดี	ลายเซ็น
ดร.ศอรณม เอนิพานนท์	
คณะกรรมการจัดทำแบบรูปและรายการงานก่อสร้าง :	ลายเซ็น
นางวันดี ขุนพจนันท์ ประธานกรรมการ	
ดร.สุวิวัฒน์ คงรัตน์ประเสริฐ กรรมการ	
ดร.ทวิวงศ์ อัศวินเสด็จ กรรมการ	
นายชำนาญ น้อยพิทักษ์ กรรมการ	
นางวิภาวดี โขชัยรัตนรักษ์ กรรมการและเลขานุการ	
คณะกรรมการตรวจรับแบบ	ลายเซ็น
นายวราพงษ์ แก้วพิชัยภรณ์ ประธานกรรมการ	
นายทองเกียรติ พลบุตร กรรมการ	
นางสุวิรัตน์ ศิริประเสริฐ กรรมการและเลขานุการ	





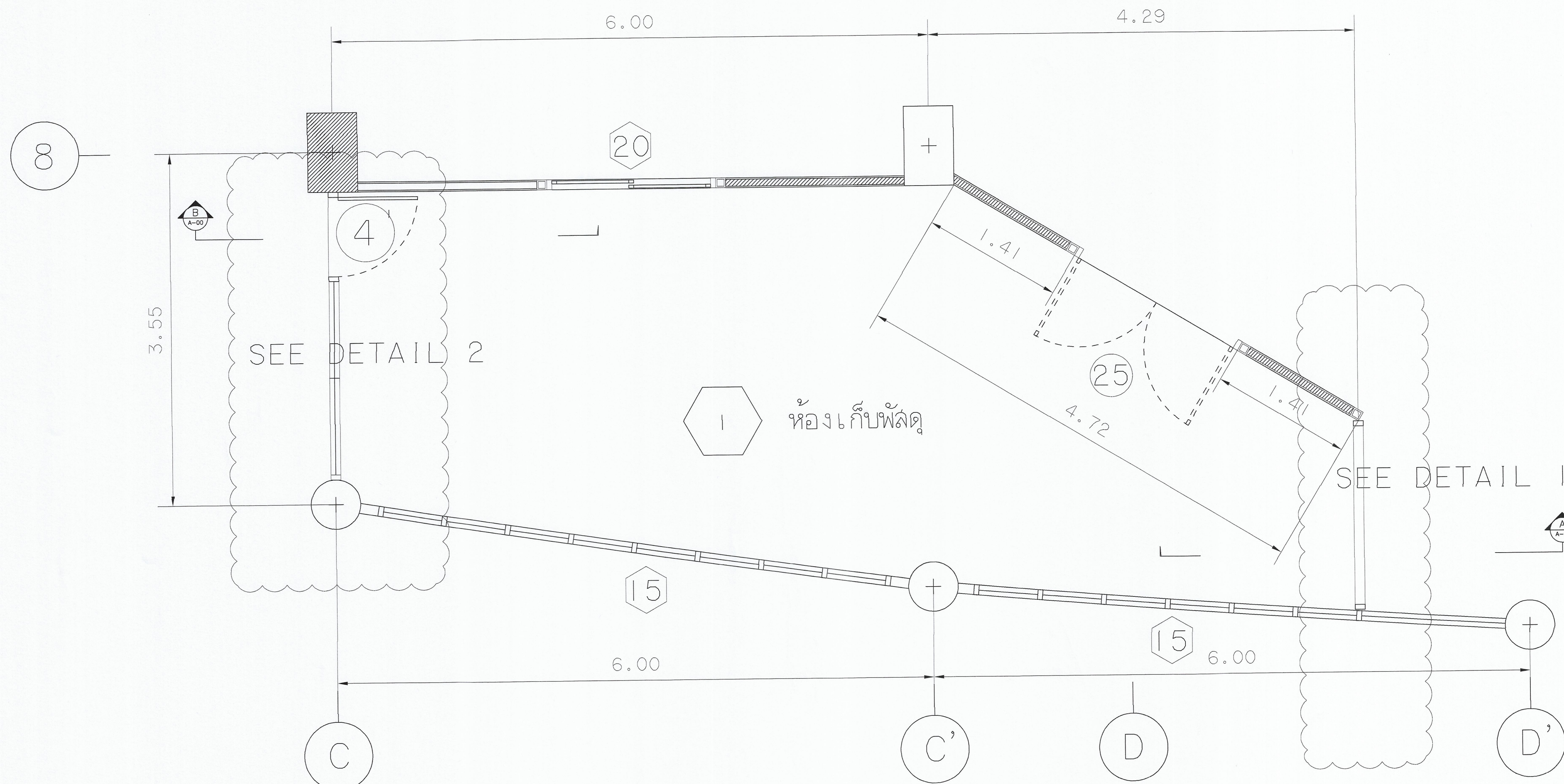

แสดงแบบ
แบบรูปด้านห้องเก็บพัสดุ
ก่อนการปรับปรุง

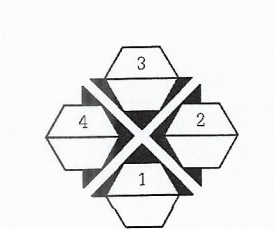
แสดงแบบ 1:50	วัน / เดือน / ปี
แผ่นที่ 017	รวมแผ่น 202

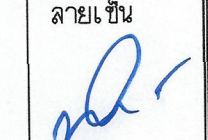

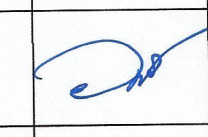
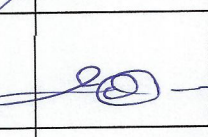
แปลนห้องเก็บพัสดุ
มาตราส่วน 1:25
หลังการปรับปรุง

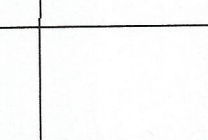
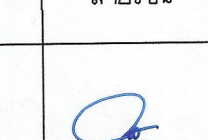
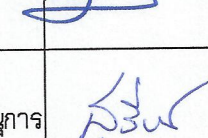
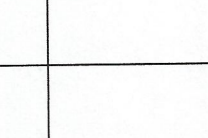

 มหาวิทยาลัยเทคโนโลยีราชมงคลกรุงเทพ	
โครงการปรับปรุงศูนย์กลางการเขียนรูปดิจิทัล ภาคอุตสาหกรรม S-Curve และ New S-Curve แขวงทุ่งมหาเมฆ เขตสาทร กรุงเทพมหานคร ๑๐ งาน	
อธิการบดี	ลายเซ็น
รศ. พิชัย จันทรมณี	
รองอธิการบดี	ลายเซ็น
ผศ. ศุภกรณ์ เอเฟื่องฟ้า	
คณะกรรมการจัดทำแบบและรายงานงานก่อสร้าง :	ลายเซ็น
นางวิณี บุณทดมภ์ ประธานกรรมการ	
ผศ. วุฒิชัย คณิศประเสริฐ กรรมการ	
ผศ. ทวีวงศ์ อัครเลิศเดชกุล กรรมการ	
นายสุภานนท์ น้อยพิทักษ์ กรรมการ	
นางวิภาวดี โชติธรรมาณี กรรมการและเลขานุการ	
คณะกรรมการตรวจรับแบบ	ลายเซ็น
นายวราพงษ์ แก้วพิทยานนท์ ประธานกรรมการ	
นายทองเพชร พงษ์สุจร กรรมการ	
นางสุจริรัตน์ ศิริสุขประเสริฐ กรรมการและเลขานุการ	
แลคดงแบบ แปลนห้องเก็บพัสดุ หลังการปรับปรุง แผ่นที่ 1	
แลคดงแบบ 1:25	วัน / เดือน / ปี
แผ่นที่ 018	รวมแผ่น 202

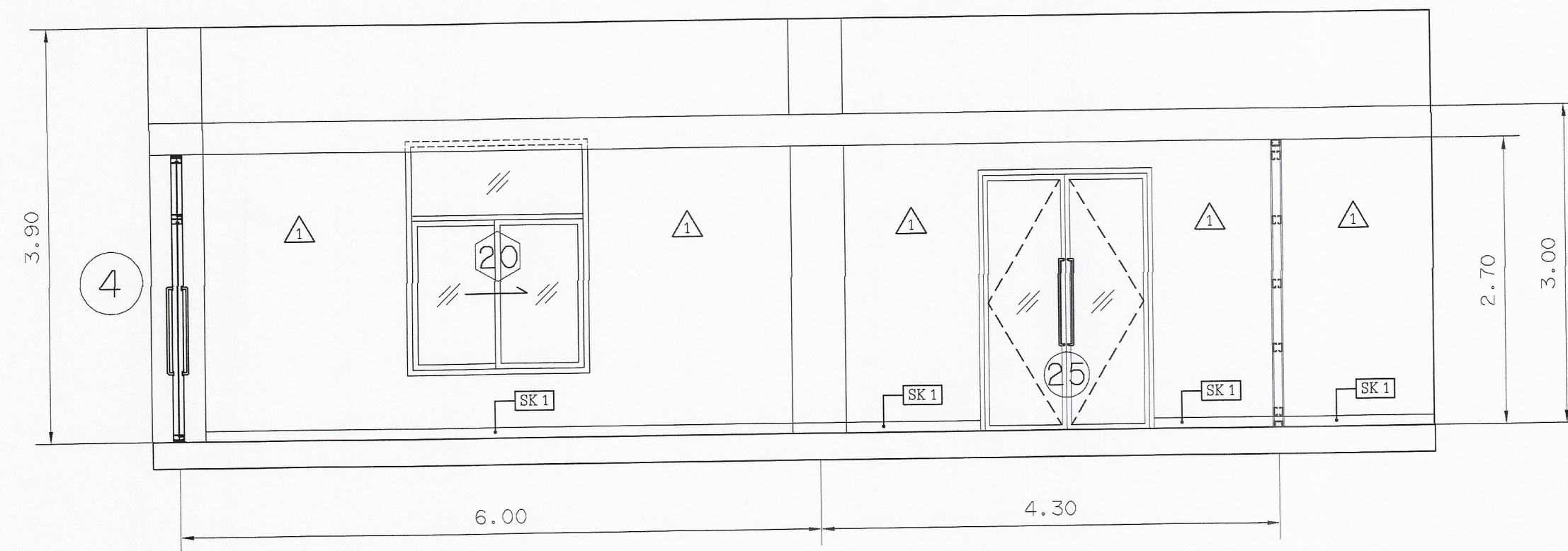

รูปด้าน 1
มาตราส่วน 1:50

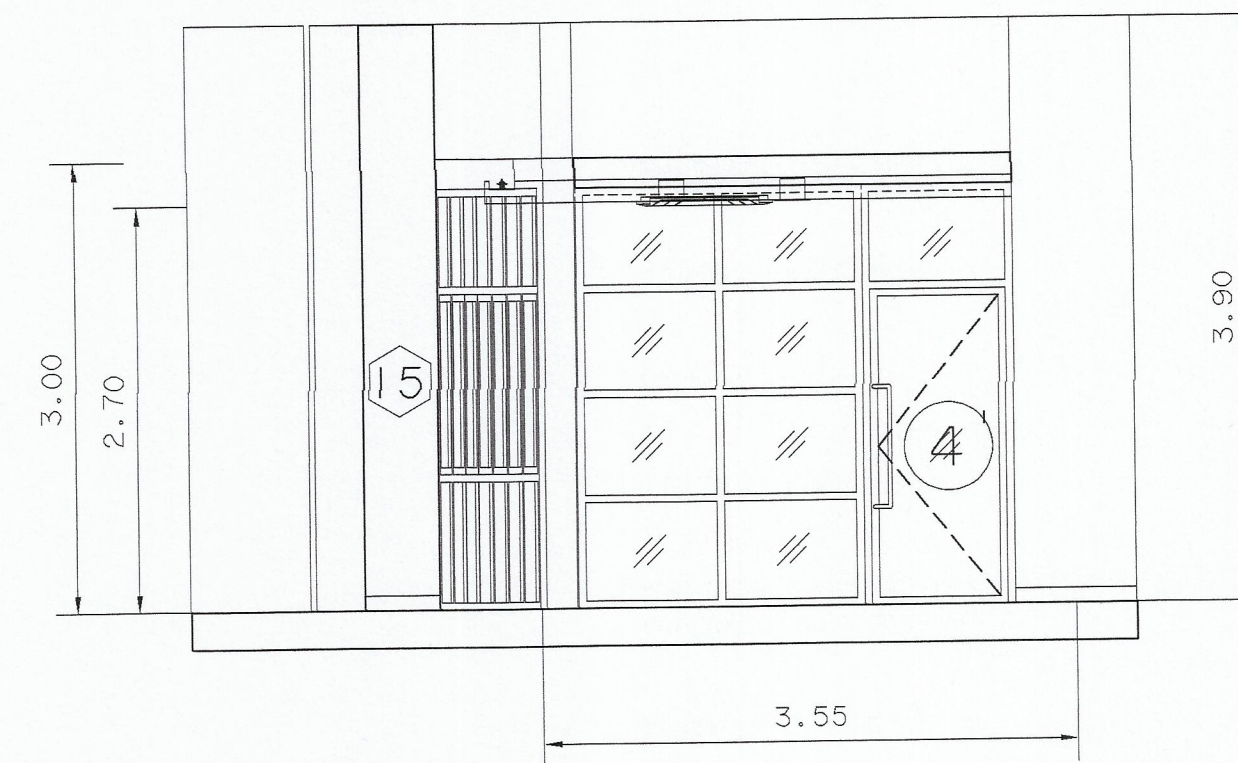

รูปด้าน 2
มาตราส่วน 1:50

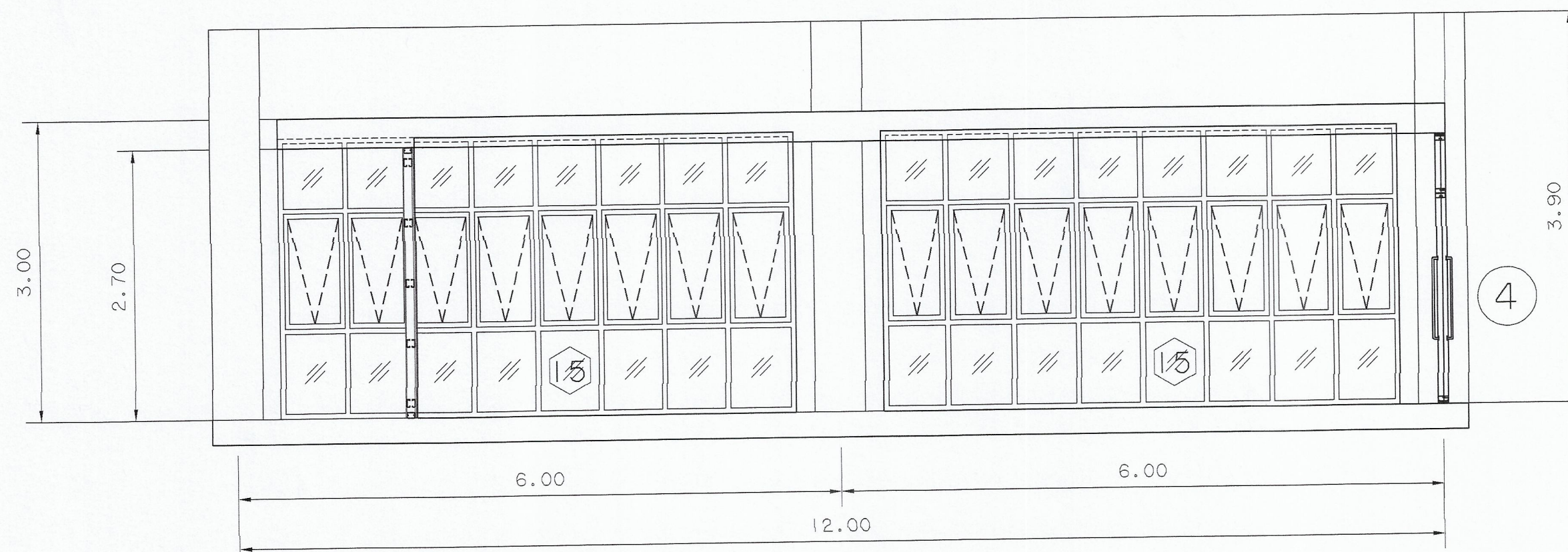

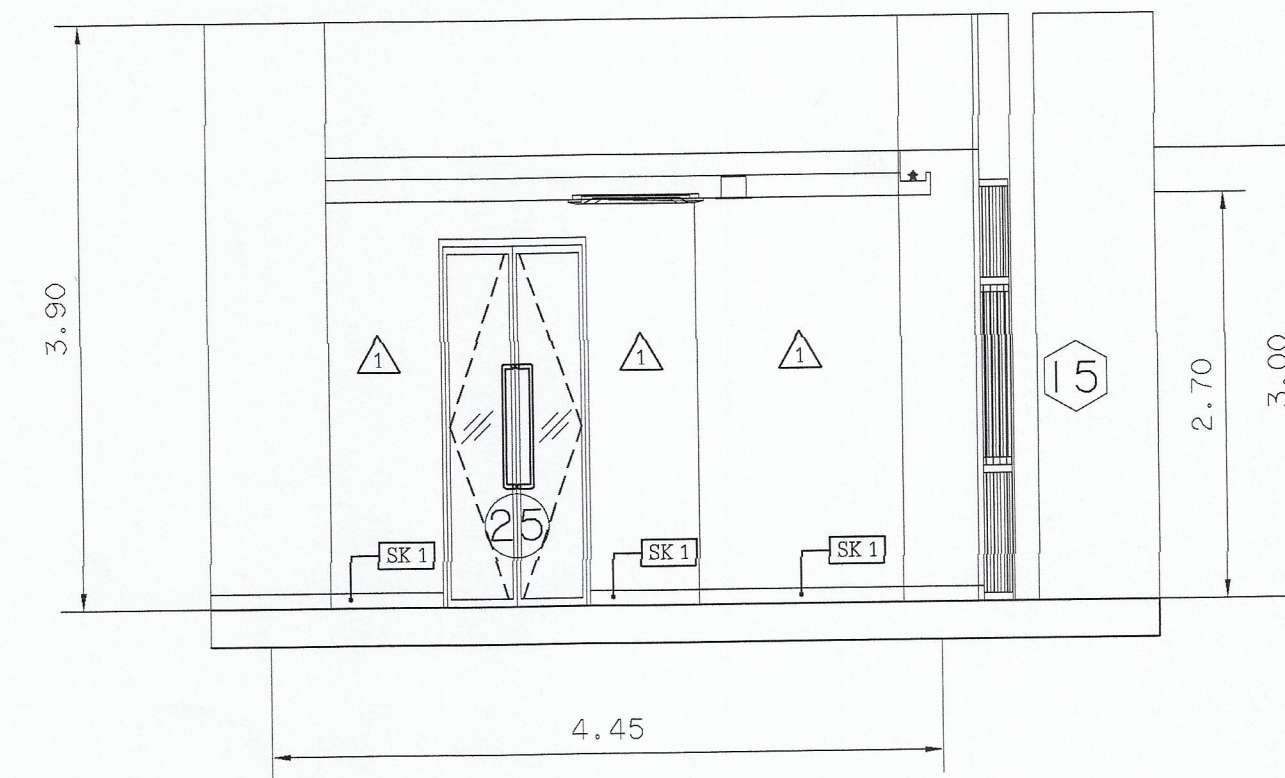

รูปด้าน 3
มาตราส่วน 1:50

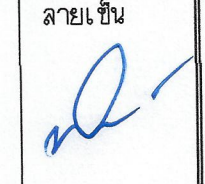
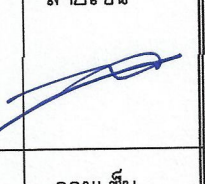
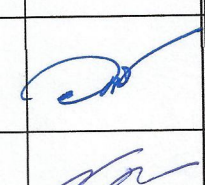
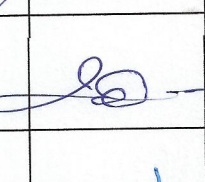
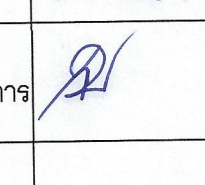
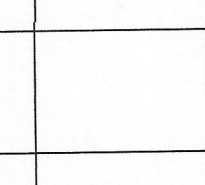
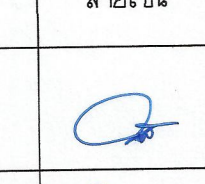
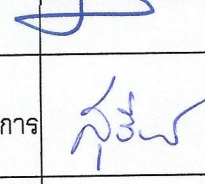
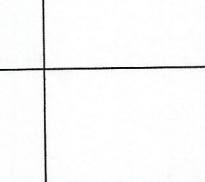

รูปด้าน 4
มาตราส่วน 1:50

แบบรูปด้านห้องเก็บพัสดุ
มาตราส่วน 1:50
หลังการปรับปรุง

 <p>มหาวิทยาลัยเทคโนโลยีราชมงคลกรุงเทพ</p>	
<p>โครงการปรับปรุงคู่มือกลางการเขียนวิธีจัดระเบียบอาคาร S-Curve และ New S-Curve แขวงช่างเทคนิค เขตจตุจักร กรุงเทพมหานคร ๑ งาน</p>	
อธิการบดี	ลายเซ็น
ดร.พิชัย จันทพันธ์	
รองอธิการบดี	ลายเซ็น
ผศ.ศลอรรถ เชาว์จันทร์	
คณะกรรมการจัดทำแบบแปลนและรายการงานก่อสร้าง :	ลายเซ็น
นางวันดี พูนพจน์ภาค ประธานกรรมการ	
ผศ.สุวัฒน์ คงรัตน์ประเสริฐ กรรมการ	
ผศ.ทวีวงศ์ อัครเสถียรธรรม กรรมการ	
นายชานน น้อยพิทักษ์ กรรมการ	
นางนิภาวดี โชติสินานันท์ กรรมการและเลขานุการ	
คณะกรรมการตรวจรับแบบ	ลายเซ็น
นายวราพันธ์ แก้วพิชัยภรณ์ ประธานกรรมการ	
นายทองเพียร พรมบุตร กรรมการ	
นางสุจริณี ตีระประเสริฐ กรรมการและเลขานุการ	
<p>แสดงแบบ</p> <p>แบบรูปด้านห้องเก็บพัสดุ หลังการปรับปรุง</p>	
แสดงแบบ 1:50	วัน / เดือน / ปี
แผ่นที่ 019	รวมแผ่น 202

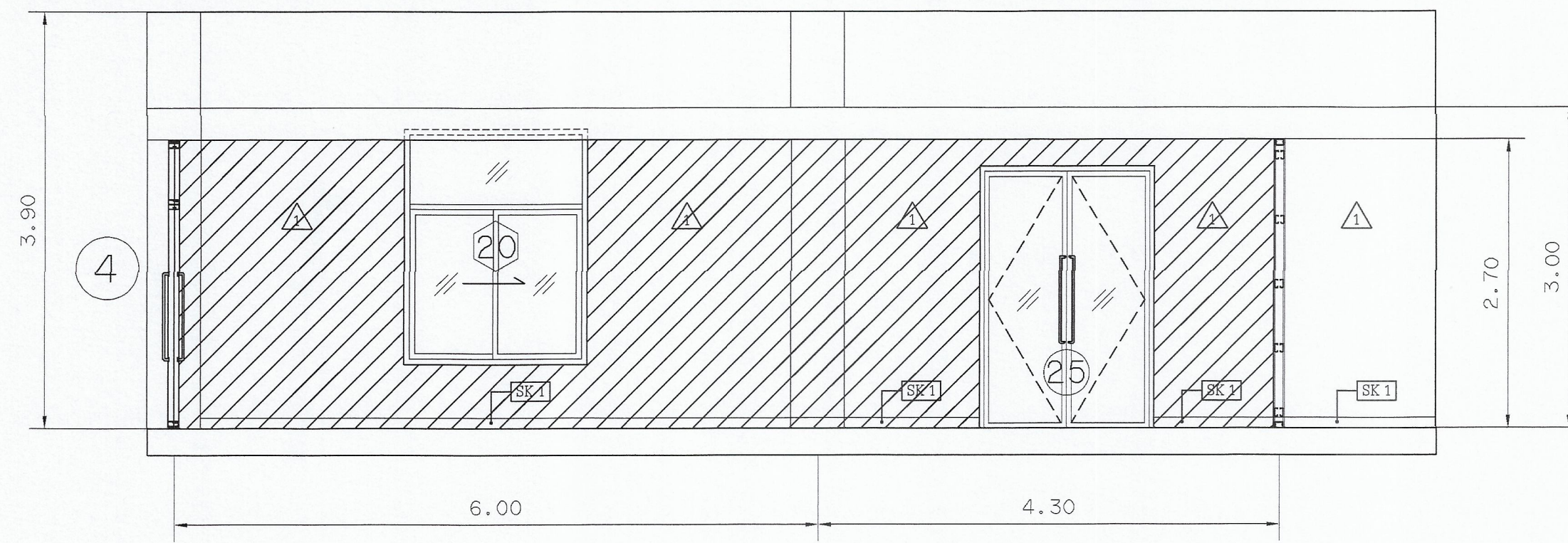

รูปด้าน 1
มาตราส่วน 1:50

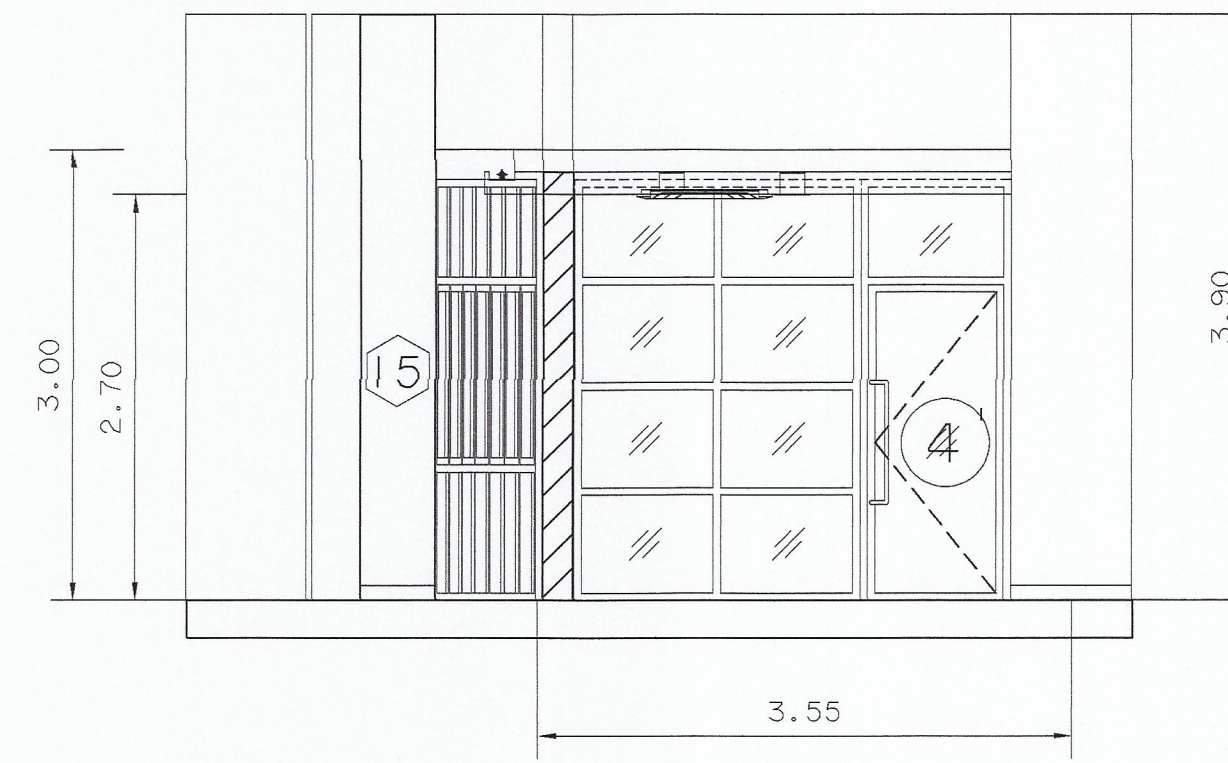

รูปด้าน 2
มาตราส่วน 1:50

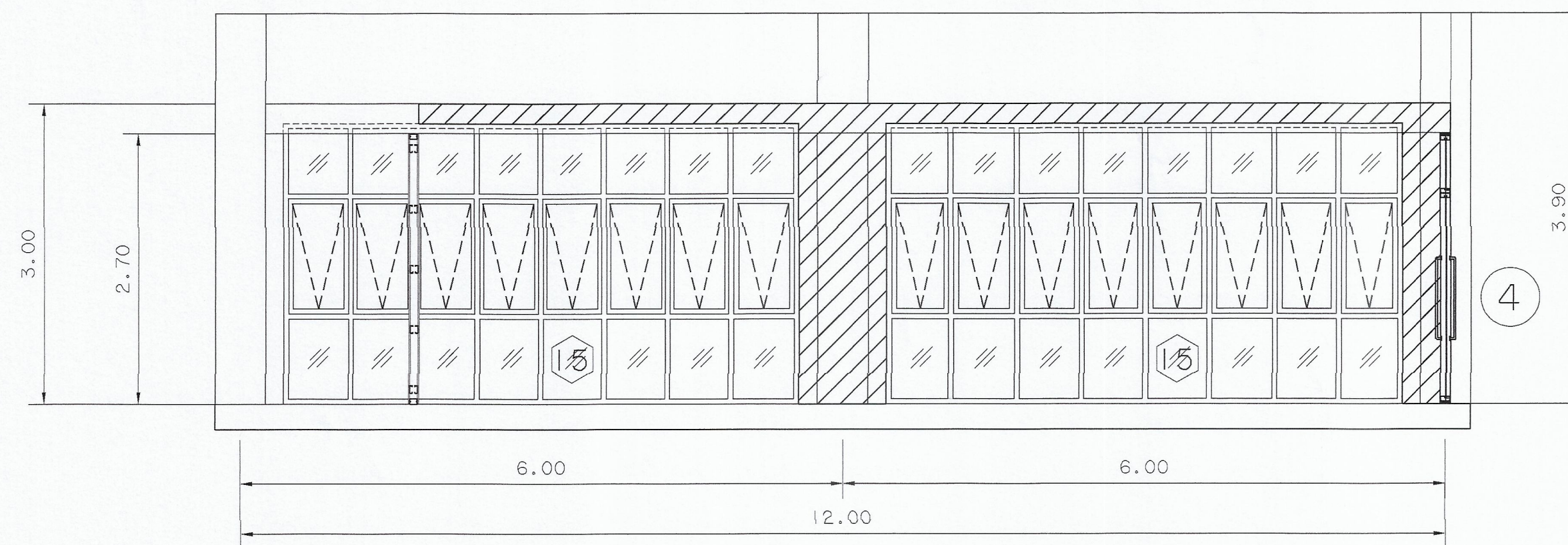

รูปด้าน 3
มาตราส่วน 1:50

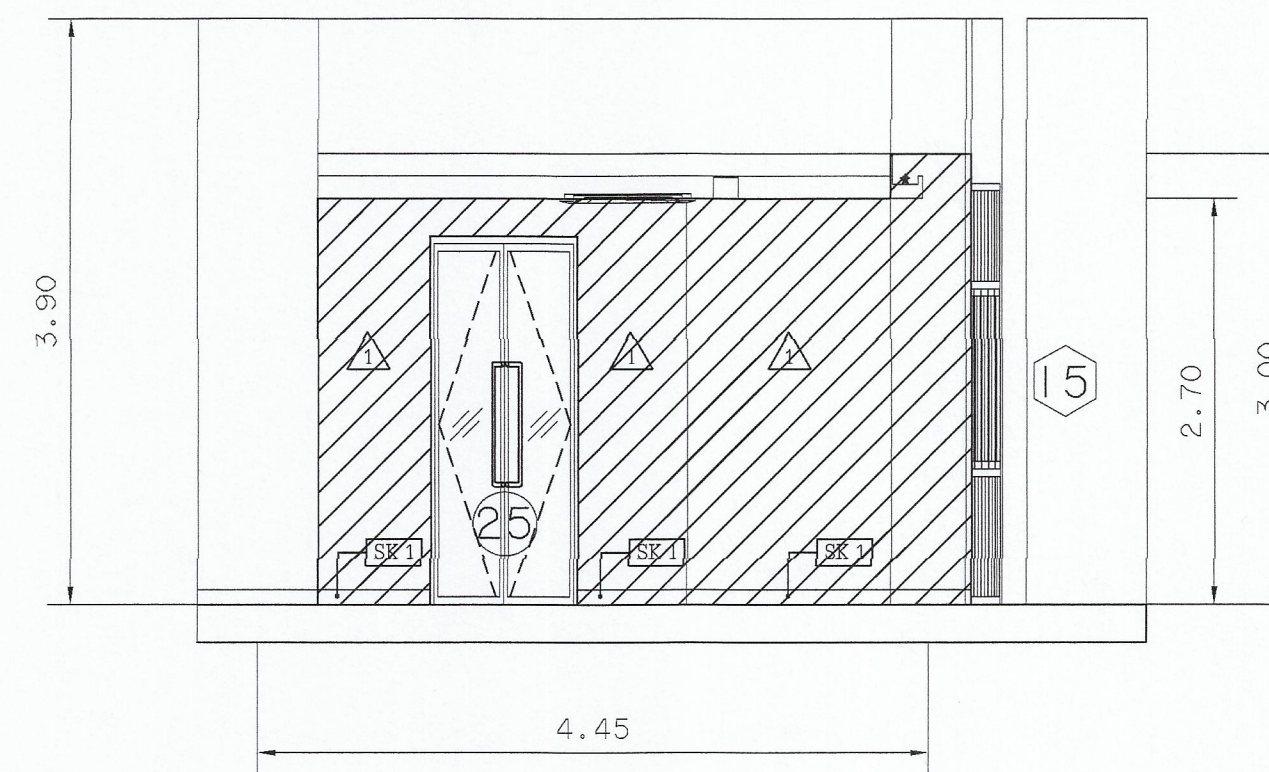

รูปด้าน 4
มาตราส่วน 1:50

แบบรูปด้านห้องเก็บพัสดุ
มาตราส่วน 1:50
หลังการปรับปรุง

สัญลักษณ์ และ รายการ



- พื้นที่ผิวของเดิมซ่อมแซมอุดค้ำไว้ด้วยวัสดุเดิมให้เรียบ
- งานทาสีผนังของเดิม (ทาสีรองพื้น 1 รอบ และทาสีจริง 3 รอบ)



มหาวิทยาลัยเทคโนโลยีราชมงคลกรุงเทพ

โครงการปรับปรุงศูนย์กลางการเขียนวิจัย
ภาคอุตสาหกรรม S-Curve และ New S-Curve
แขวงทุ่งมาแมม เขตหลักสี่ กรุงเทพมหานคร ๑ งาน

อธิการบดี	ลายเซ็น
ดร. พิเชฐ จันทรมณี	
รองอธิการบดี	ลายเซ็น
ดร. ศอรธรรม เอื้ออำนวย	
คณะกรรมการจัดทำแบบแปลนและรายการงานก่อสร้าง :	ลายเซ็น
นางวันดี ขุนพจนันต์ ประธานกรรมการ	
ดร. สุวัฒน์ คงรัตน์ประเสริฐ กรรมการ	
ดร. ทวีวงศ์ อัจฉริยะเดชะ กรรมการ	
นายอำนาจ น้อยพิทักษ์ กรรมการ	
นางนิภาวดี โชติศิรินันท์ กรรมการและเลขานุการ	
คณะกรรมการตรวจรับแบบ	ลายเซ็น
นายวราพงษ์ แก้วพิทยานนท์ ประธานกรรมการ	
นายทองเพชร พลบุตร กรรมการ	
นางสุวิรัตน์ ดิษฐประเสริฐ กรรมการและเลขานุการ	

แสดงแบบ
แบบรูปด้านห้องเก็บพัสดุ
หลังการปรับปรุง
(ปรับปรุงผนังของเดิม)

แสดงแบบ 1:50	วัน / เดือน / ปี
แผ่นที่ 020	รวมแผ่น 202