

แปลนผนังห้องปฏิบัติการเฉพาะทาง 3  
มาตราส่วน 1:50  
หลังการปรับปรุง

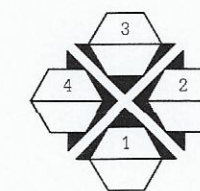

มหาวิทยาลัยเทคโนโลยีราชมงคลกรุงเทพ  
โครงการปรับปรุงศูนย์กลางการเรียนวิจัยและ  
ภาคอุตสาหกรรม S-Curve และ New S-Curve  
แขวงทุ่งมหาเมฆ เขตสาทร กรุงเทพมหานคร ๑ งาม

อธิการบดี	ลายเซ็น
ผ.จชัย จันทรมณี	
รองอธิการบดี	ลายเซ็น
ผ.ศ.ศอรณ เอเฟ้านนท์	
คณะกรรมการจัดทำแบบและรายการงานก่อสร้าง :	ลายเซ็น
นางวันดี นุชพจนันต์ ประธานกรรมการ	
ผ.สุวิวัฒน์ คงตันประเสริฐ กรรมการ	
ผ.ทวิวงศ์ อัครเลิศเสถียร กรรมการ	
นายสุวิทย์ น้อยพิทักษ์ กรรมการ	
นางนันทิณี โสภิตานันท์ กรรมการและเลขานุการ	
คณะกรรมการตรวจรับแบบ	ลายเซ็น
นายวราพงษ์ แก้วพิชัยภรณ์ ประธานกรรมการ	
นายทองเนตร พงษ์บุตร กรรมการ	
นางสุวิวัฒน์ คงตันประเสริฐ กรรมการและเลขานุการ	

แสดงแบบ

แปลนผนังห้องปฏิบัติการเฉพาะทาง 3  
แบบผนังกันห้อง (แผ่นที่ 5)

แสดงแบบ 1:50	วัน / เดือน / ปี
แผ่นที่ 121	รวมแผ่น 202



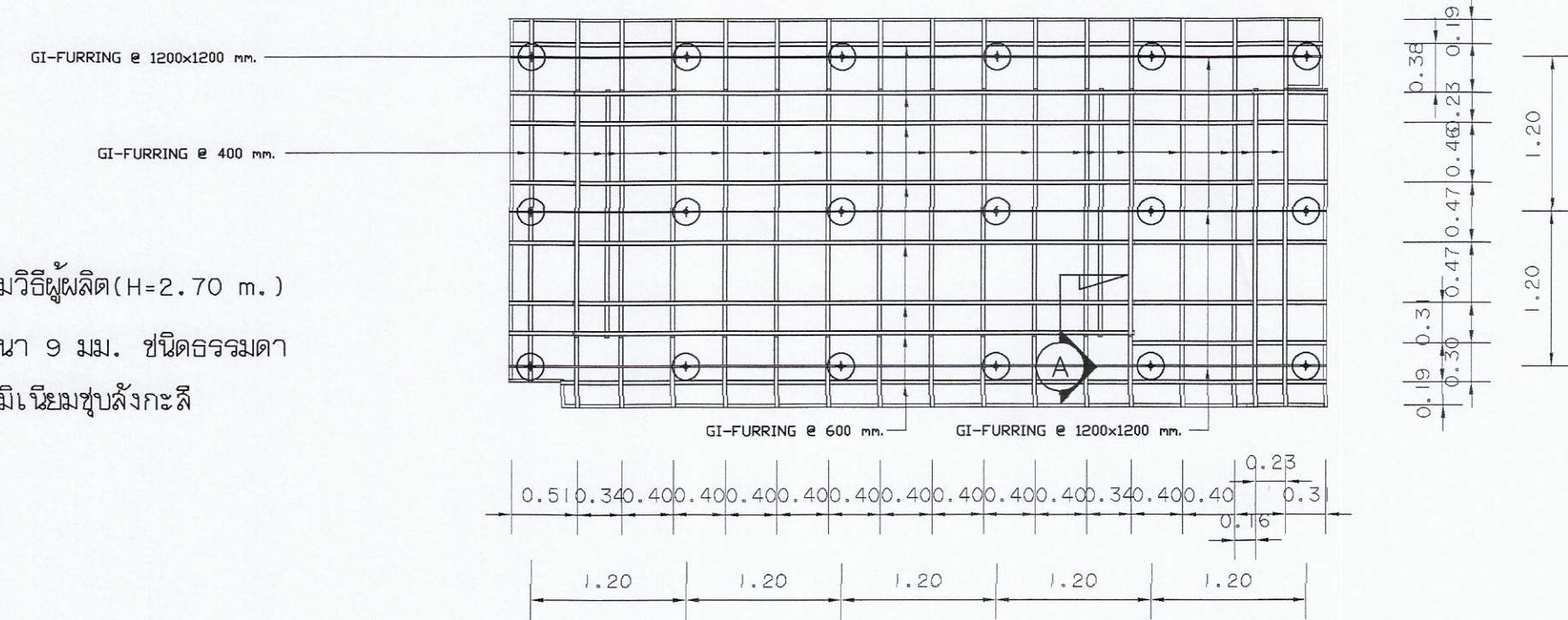
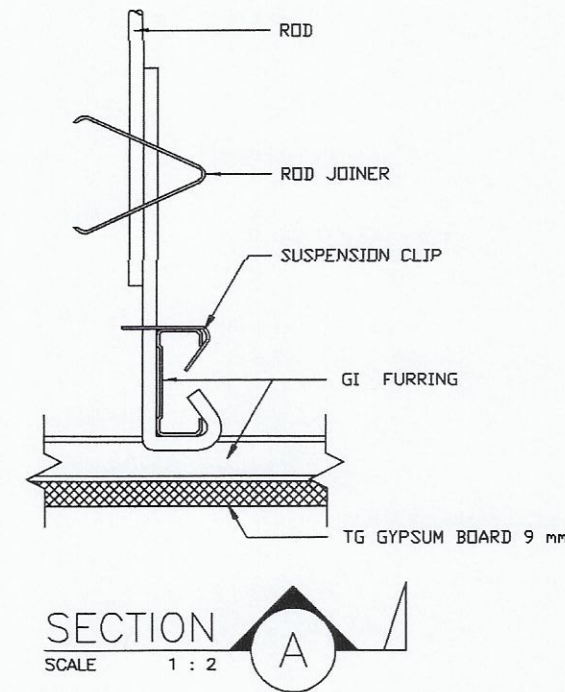

ติดตั้งตามกรรมวิธีผู้ผลิต (H=2.70 m.)  
ฝ้าฉาบเรียบหนา 9 มม. ชนิดธรรมดา  
โครงคร่าวอลูมิเนียมชุบสังกะสี

CEILING GI-FURRING PLAN  
SCALE 1 : 20

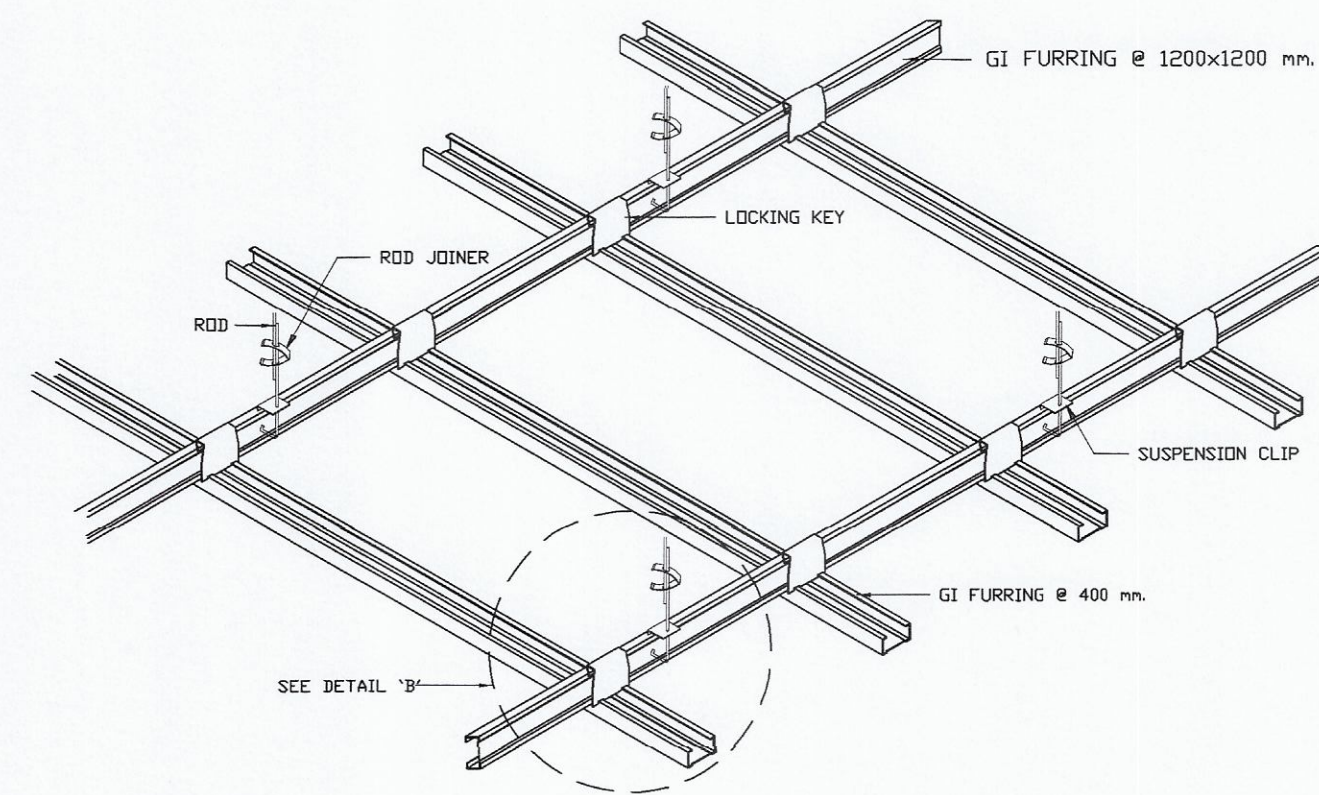

ฝ้าเพดานยิปซัมบอร์ดหนา 9 มม. โครงคร่าว  
อลูมิเนียมชุบสังกะสี @ 0.40x0.60 ม.

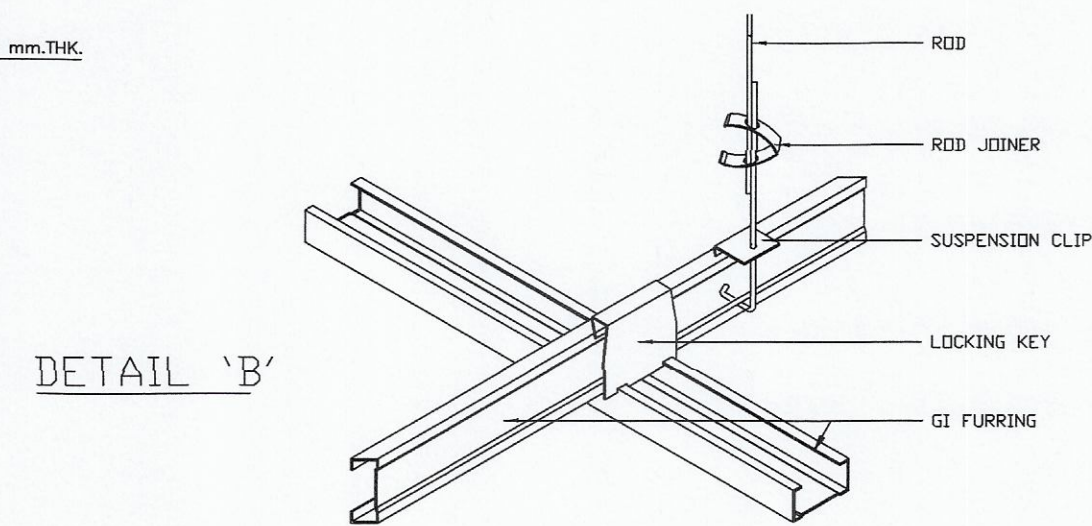
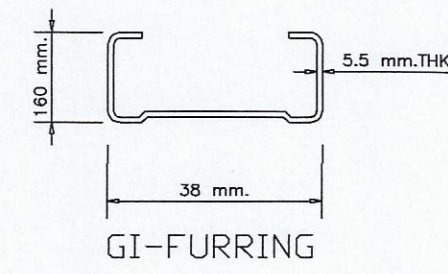

มหาวิทยาลัยเทคโนโลยีราชมงคลกรุงเทพ

โครงการปรับปรุงศูนย์กลางการเขียนวิจัย  
ภาคอุตสาหกรรม S-Curve และ New S-Curve  
แขวงทุ่งมหาเมฆ เขตสาทร กรุงเทพมหานคร ๑ งาน

อธิการบดี	ลายเซ็น
ดร. พิชัย จันทวัฒน์	<i>[Signature]</i>
รองอธิการบดี	ลายเซ็น
ศ. ศอรรถ เหมพิานนท์	<i>[Signature]</i>
คณะกรรมการจัดทำแบบและรายการงานก่อสร้าง :	ลายเซ็น
นางรังสี พูนพจน์าค ประธานกรรมการ	<i>[Signature]</i>
ศ. สุวัฒน์ คงรัตน์ประเสริฐ กรรมการ	<i>[Signature]</i>
ศ. ทวีวงศ์ อัครเสินเศษฐ กรรมการ	<i>[Signature]</i>
นายชำนาญ น้อยพิทักษ์ กรรมการ	<i>[Signature]</i>
นางวิภาวดี โพธิ์สีคานนท์ กรรมการและเลขานุการ	<i>[Signature]</i>

คณะกรรมการตรวจรับแบบ	ลายเซ็น
นายอรุณ ก้าวพิทยานนท์ ประธานกรรมการ	<i>[Signature]</i>
นายทองเพชร พงษ์บุตร กรรมการ	<i>[Signature]</i>
นางจุฬารัตน์ ตีงสุประเสริฐ กรรมการและเลขานุการ	<i>[Signature]</i>

แสดงแบบ  
แบบขยายฝ้าเพดาน  
ห้องปฏิบัติการเฉพาะทาง 3



แสดงแบบ 1 : 50	วัน / เดือน / ปี
แผ่นที่ 123	รวมแผ่น 202



ภาพแสดง 3 มิติ ชั้น 2 (ห้องปฏิบัติการเฉพาะทาง 3)

ก่อนการปรับปรุง

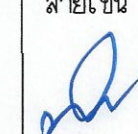
ภาพ 3D เป็นเพียงภาพที่ฉินภาพประกอบการพิจารณาตามเท่านั้น

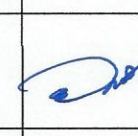
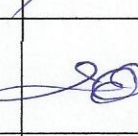
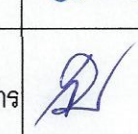
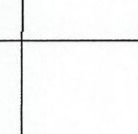
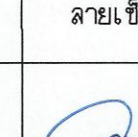
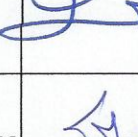
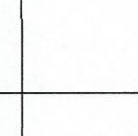
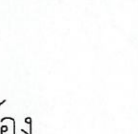



 มหาวิทยาลัยเทคโนโลยีราชมงคลกรุงเทพ	
โครงการปรับปรุงศูนย์กลางการเรียนรู้วิจัย ภาคอุตสาหกรรม S-Curve และ New S-Curve แขวงทุ่งผาสุก เขตสาทร กรุงเทพมหานคร ๑ งาน	
อธิการบดี	ลายเซ็น
ดร. พิชัย จันทรมณี	
รองอธิการบดี	ลายเซ็น
ดร. ศอรสม เกษปานนท์	
คณะกรรมการจัดทำแบบและรายงานก่อสร้าง :	ลายเซ็น
นางนิตี ชูพนธ์ภัค ประธานกรรมการ	
ดร. สุวัฒน์ คงรัตน์ประเสริฐ กรรมการ	
ดร. ทวีวงศ์ อัครเดโชไชย กรรมการ	
นายชำนาญ น้อยพิทักษ์ กรรมการ	
นางวิภาวดี โขชัยดิคานนท์ กรรมการและเลขานุการ	
คณะกรรมการตรวจรับแบบ	ลายเซ็น
นายวราพันธ์ แก้วศิษยาภิบาล ประธานกรรมการ	
นายทองเพชร พรหมสุร กรรมการ	
นางสุรฉัตร ดิษฐประเสริฐ กรรมการและเลขานุการ	
แสดงแบบ ภาพแสดง 3 มิติห้อง ปฏิบัติการเฉพาะทาง 3 ก่อนการปรับปรุง	
แสดงแบบ	วัน / เดือน / ปี
วันที่	รวมแบบ
124	202

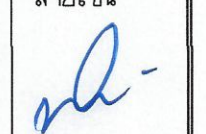

ภาพแสดง 3 มิติ ชั้น 2 (ห้องปฏิบัติการเฉพาะทาง 3)

หลังการปรับปรุง

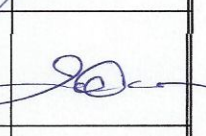
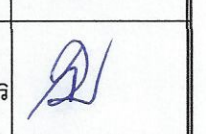
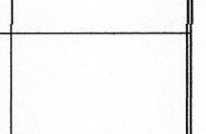
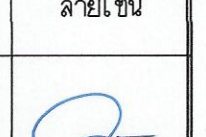
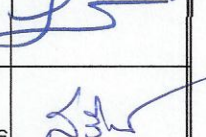
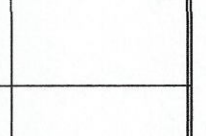
ภาพ 3D เป็นเพียงภาพที่คํานึงภาพประกอบการพิจารณาตามเท่านั้น

	
มหาวิทยาลัยเทคโนโลยีราชมงคลกรุงเทพ	
โครงการปรับปรุงศูนย์กลางการเรียนรู้อัจฉริยะ ภาคอุตสาหกรรม S-Curve และ New S-Curve แขวงทุ่งพญาไชย เขตสายไหม กรุงเทพมหานคร ๑๐๖๐๐	
อธิการบดี	ลายเซ็น
ดร.พิชัย จันทร์ชัย	
รองอธิการบดี	ลายเซ็น
ดร.ศอรณ เอื้อพานนท์	
คณะกรรมการจัดทำแบบและรายการงานก่อสร้าง :	ลายเซ็น
นางวันดี พูนพจน์วงศ์ ประธานกรรมการ	
ดร.สุวัฒน์ คงจันทะเสริญ กรรมการ	
ดร.ทวีวงศ์ อัครเสนาเสริญ กรรมการ	
นายสำนวย นัยพิทักษ์ กรรมการ	
นางนันทิณี โชติธำนันท์ กรรมการและเลขานุการ	
คณะกรรมการตรวจรับแบบ	ลายเซ็น
นายวราพงษ์ แก้วพิทยานนท์ ประธานกรรมการ	
นายทองเพียร พงษ์บุตร กรรมการ	
นางจุจันต์ คีตอุปประเสริฐ กรรมการและเลขานุการ	
<b>แสดงแบบ</b>  ภาพแสดง 3 มิติห้อง ปฏิบัติการเฉพาะทาง 3 หลังการปรับปรุง	
แสดงแบบ	วัน / เดือน / ปี
แผนที่ 125	รวมแผ่น 202

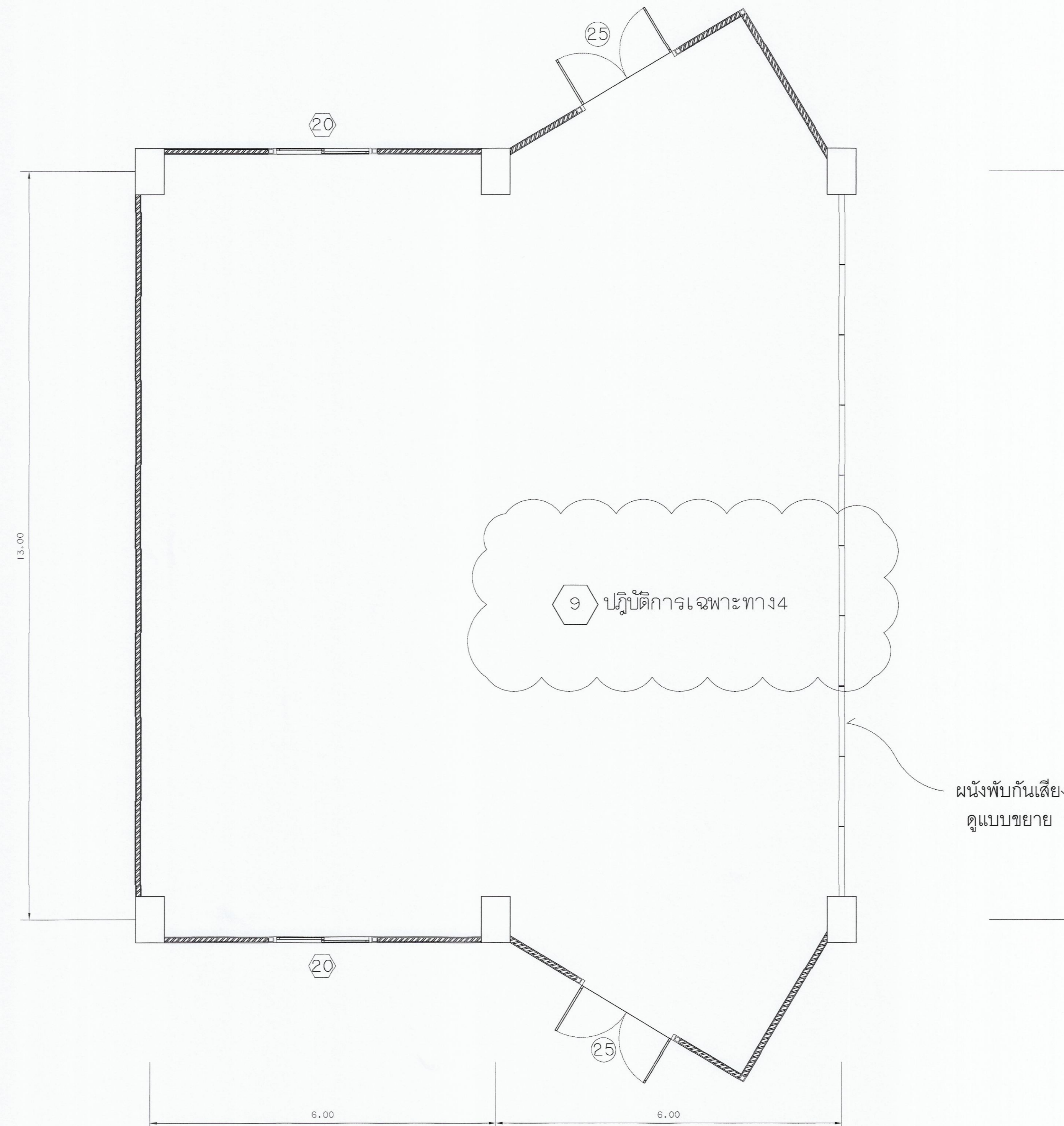

แปลนห้องปฏิบัติการเฉพาะทาง 4  
 มทราส่วน 1:50  
 ก่อนการปรับปรุง

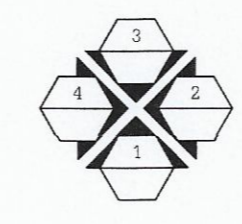

มหาวิทยาลัยเทคโนโลยีราชมงคลกรุงเทพ

โครงการปรับปรุงศูนย์กลางการเรียนรู้อัจฉริยะ  
 ภาคอุตสาหกรรม S-Curve และ New S-Curve  
 แขวงทุ่งมหาเมฆ เขตสาทร กรุงเทพมหานคร ๑ งาน

อธิการบดี	ลายเซ็น
ดร.ดิเรก จันทรมณี	
รองอธิการบดี	ลายเซ็น
ผ.ศ.ศอรณ เอฬานนท์	
คณะกรรมการจัดทำแบบและรายงานฉบับร่าง :	ลายเซ็น
นางวันดี พุฒพงษ์ ประสานกรรมการ	
ผ.ศ.สุวัฒน์ คงจินประเสริฐ กรรมการ	
ผ.ศ.ทวิรงค์ อัครเสถียร กรรมการ	
นายอำนาจ น้อยพิทักษ์ กรรมการ	
นางวิภาณี โชติธาดา นัก กรรมการและเลขานุการ	
คณะกรรมการตรวจรับแบบ	ลายเซ็น
นายวรินทร์ แก้วพิทยานนท์ ประสานกรรมการ	
นายทองเกียรติ พงษ์บุตร กรรมการ	
นางสุวิรัตน์ ดิษฐประเสริฐ กรรมการและเลขานุการ	

แสดงแบบ  
 แปลนห้องปฏิบัติการเฉพาะทาง 4  
 ก่อนการปรับปรุง

แสดงแบบ 1:50	วัน / เดือน / ปี
แผ่นที่ 126	รวมแผ่น 202

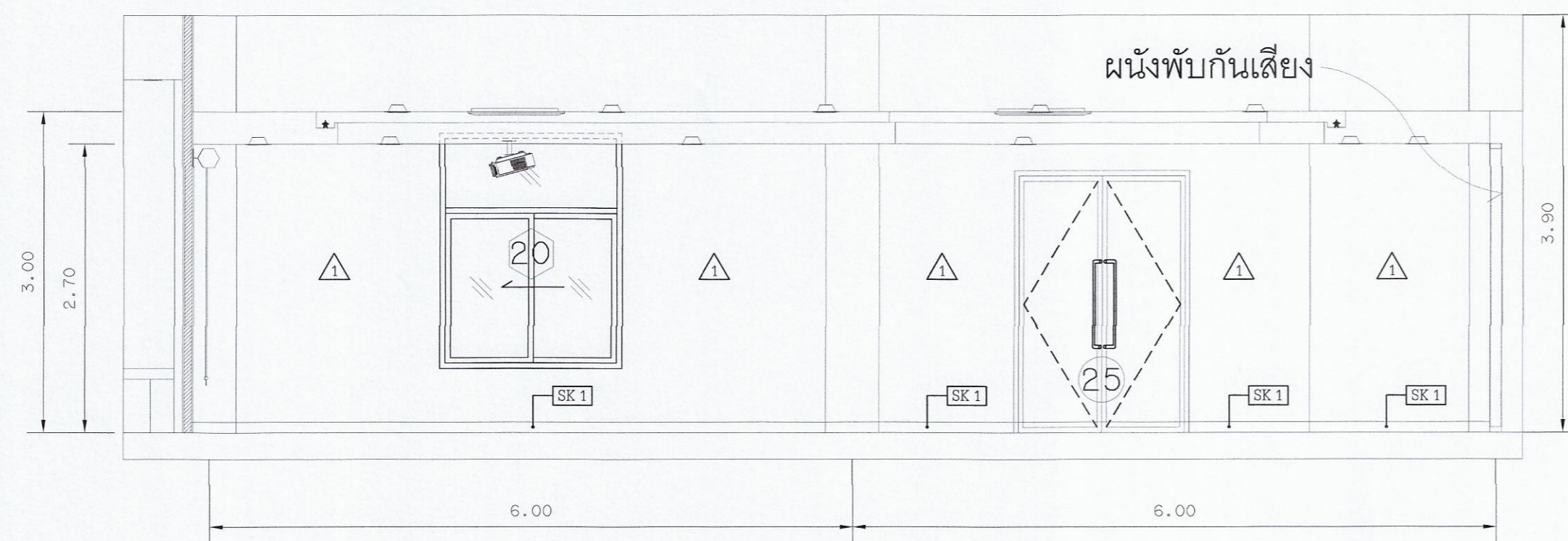

รูปด้าน 1  
มาตราส่วน 1 : 50

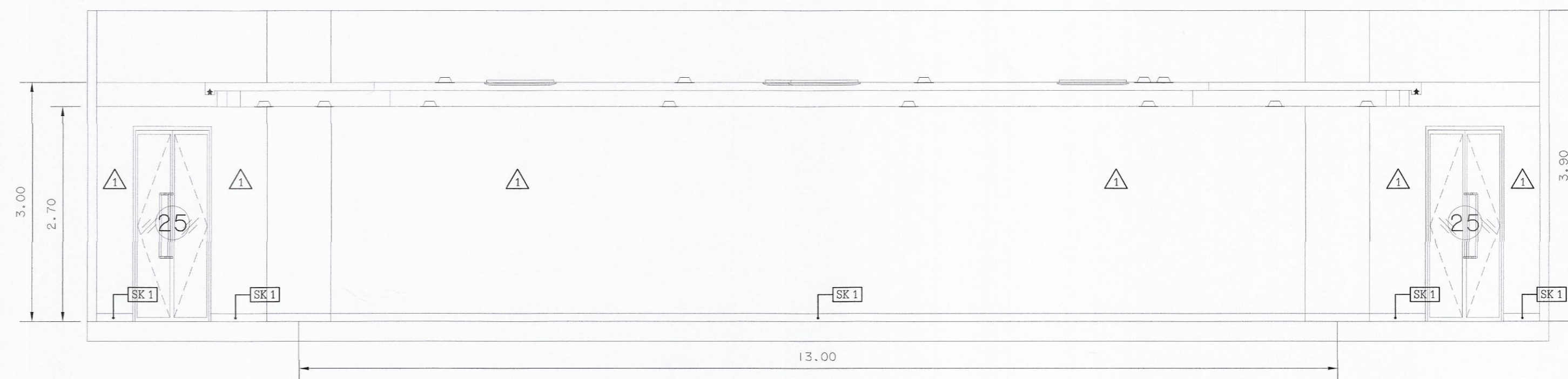

รูปด้าน 2  
มาตราส่วน 1 : 50

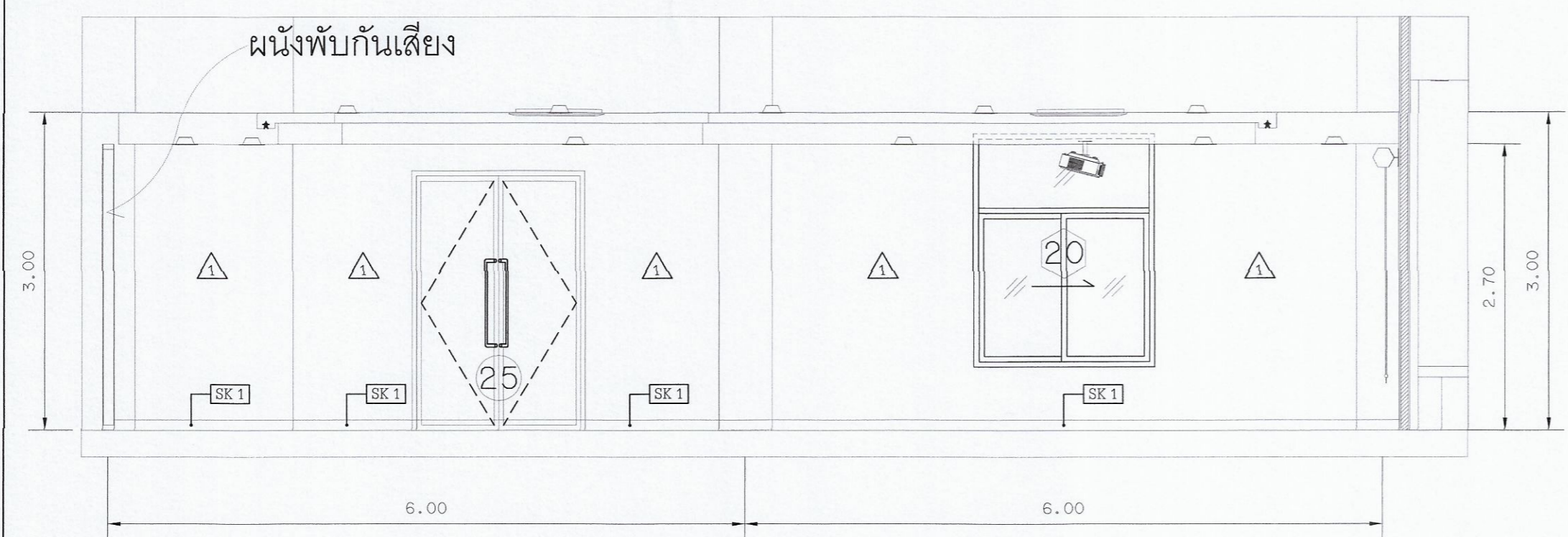

รูปด้าน 3  
มาตราส่วน 1 : 50



รูปด้าน 4  
มาตราส่วน 1 : 50

แบบรูปด้านห้องปฏิบัติการเฉพาะทาง 4  
มาตราส่วน 1 : 50

ก่อนการปรับปรุง



มหาวิทยาลัยเทคโนโลยีราชมงคลกรุงเทพ

โครงการปรับปรุงศูนย์กลางการเขียนวิจัย  
ภาคอุตสาหกรรม S-Curve และ New S-Curve  
แขวงทุ่งมหาเมฆ เขตสาทร กรุงเทพมหานคร ๑ งาน

อธิการบดี	ลายเซ็น
ดร.พิชัย จันทร์มี	
รองอธิการบดี	ลายเซ็น
ผ.ศ.ดร.ธรม เถาปานนท์	
คณะกรรมการจัดทำแบบและรายการงานก่อสร้าง :	ลายเซ็น
นางวันดี ชุนจันภักดิ์ ประธานกรรมการ	
ผ.ศ.สุวิวัฒน์ คงรัตนประเสริฐ กรรมการ	
ผ.ศ.พริ้งค์ อัครเสด็จฉาย กรรมการ	
นายอานัญ นัยพิทักษ์ กรรมการ	
นางวิภาวดี โยธิตานนท์ กรรมการและเลขานุการ	

คณะกรรมการตรวจรับแบบ	ลายเซ็น
นายวราพงษ์ แก้วศิษย์ภรณ์ ประธานกรรมการ	
นายทองเพ็ชร พงษ์บุตร กรรมการ	
นางสุจริรัตน์ ศิริประเสริฐ กรรมการและเลขานุการ	

แสดงแบบ	
รูปด้านห้องปฏิบัติการเฉพาะทาง 4 ก่อนการปรับปรุง	
แสดงแบบ 1 : 50	วัน / เดือน / ปี
แผ่นที่ 127	รวมแผ่น 202

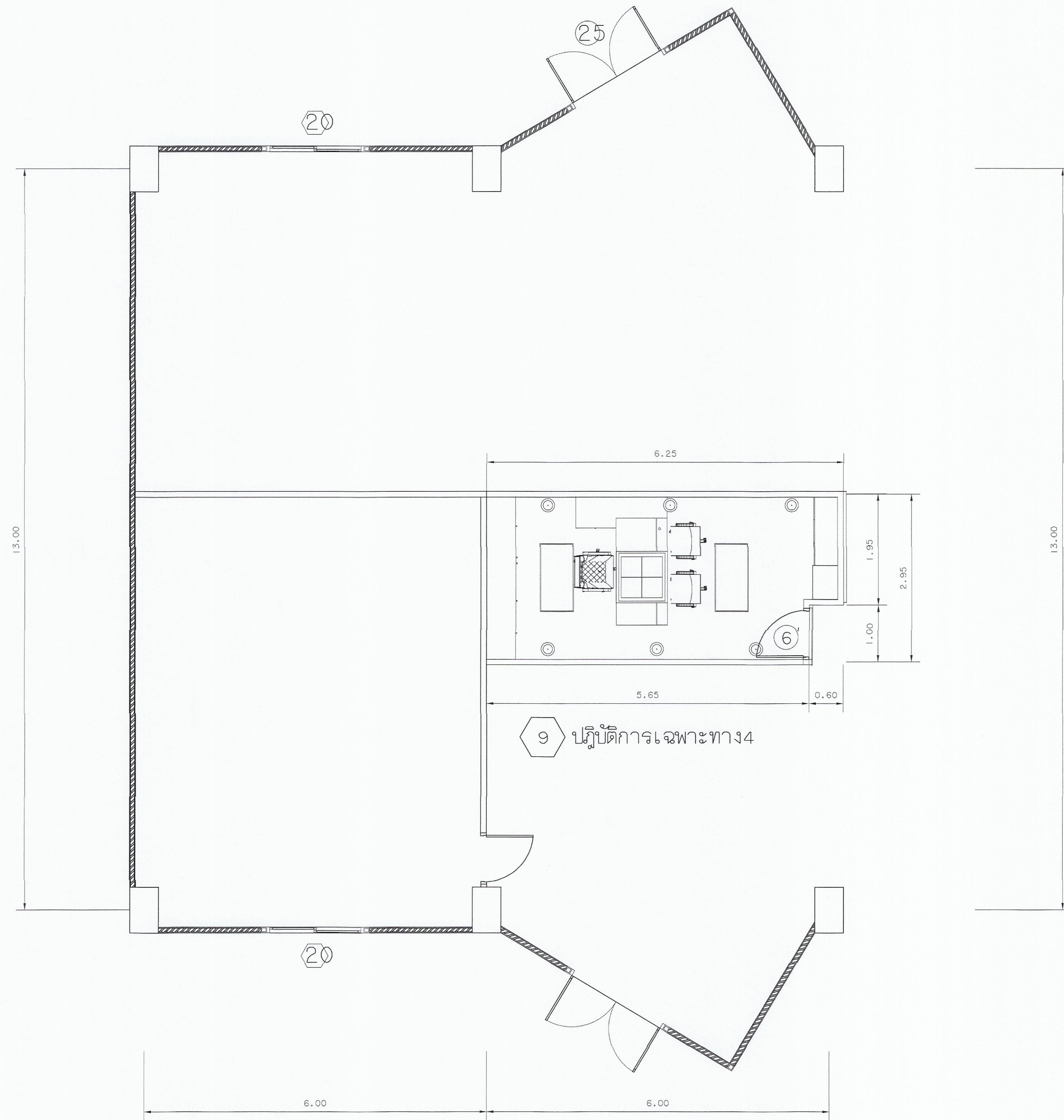

แปลงห้องปฏิบัติการเฉพาะทาง 4  
 มตราชั้น 1 : 50  
 หลังการปรับปรุง

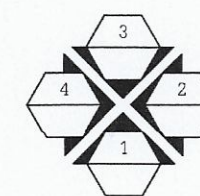

มหาวิทยาลัยเทคโนโลยีราชมงคลกรุงเทพ

โครงการปรับปรุงศูนย์กลางการเรียนรู้อัจฉริยะ  
 ภาคอุตสาหกรรม S-Curve และ New S-Curve  
 แขวงทุ่งมหาเมฆ เขตสาทร กรุงเทพมหานคร ๑ งาน

อธิการบดี	ลายเซ็น
ดร. ธีชัย ชัยภรณ์	
รองอธิการบดี	ลายเซ็น
ดร. ศุภกรณ์ เอื้อพานิช	
คณะกรรมการจัดทำแบบและรายงานก่อสร้าง :	ลายเซ็น
นางวันดี พูนพจน์ ผะอานกรรมการ	
ดร. สุวัฒน์ คงรัตน์ ประเลวี กรรมการ	
ดร. ทวีวงศ์ อัครดิษฐ์ กรรมการ	
นายอำนาจ น้อยพิทักษ์ กรรมการ	
นางนิภาณี โชษิตานันท์ กรรมการและเลขานุการ	
คณะกรรมการตรวจรับแบบ	ลายเซ็น
นายกรพจน์ แก้วพิทยานนท์ ประธานกรรมการ	
นายทองเพ็ชร พรมบุตร กรรมการ	
นางสุวิรัตน์ ดิษฐประเสริฐ กรรมการและเลขานุการ	

แสดงแบบ	
แปลงห้องปฏิบัติการเฉพาะทาง 4 หลังการปรับปรุง	
แสดงแบบ 1 : 50	วัน / เดือน / ปี
แผ่นที่ 128	รวมแผ่น 202



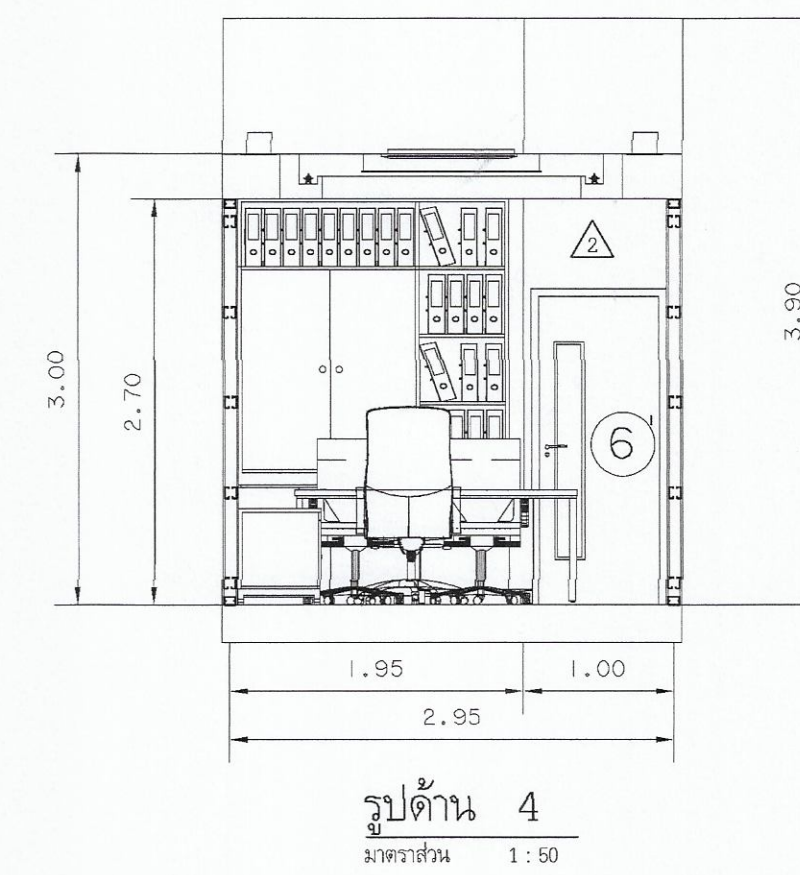
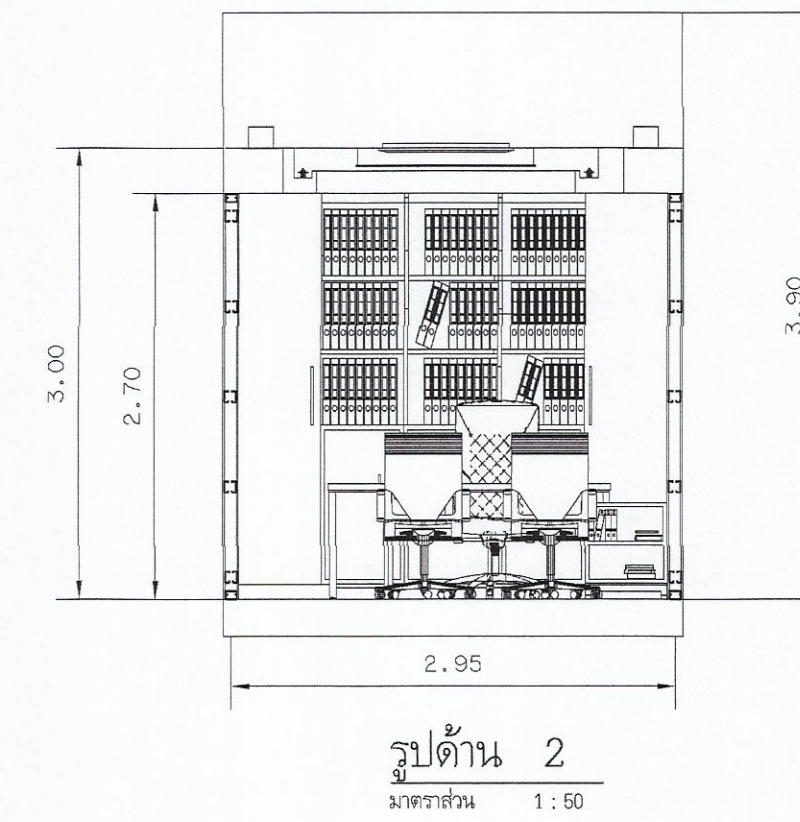
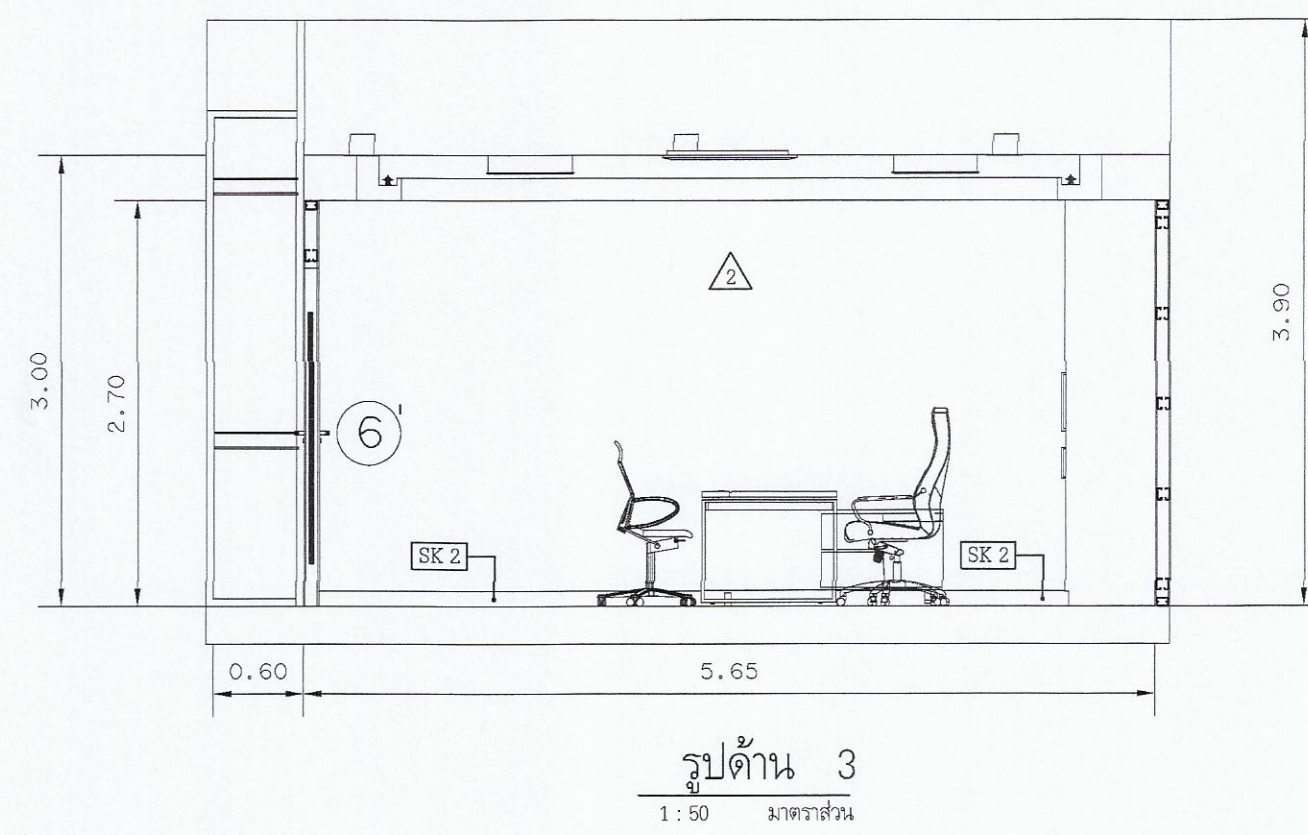
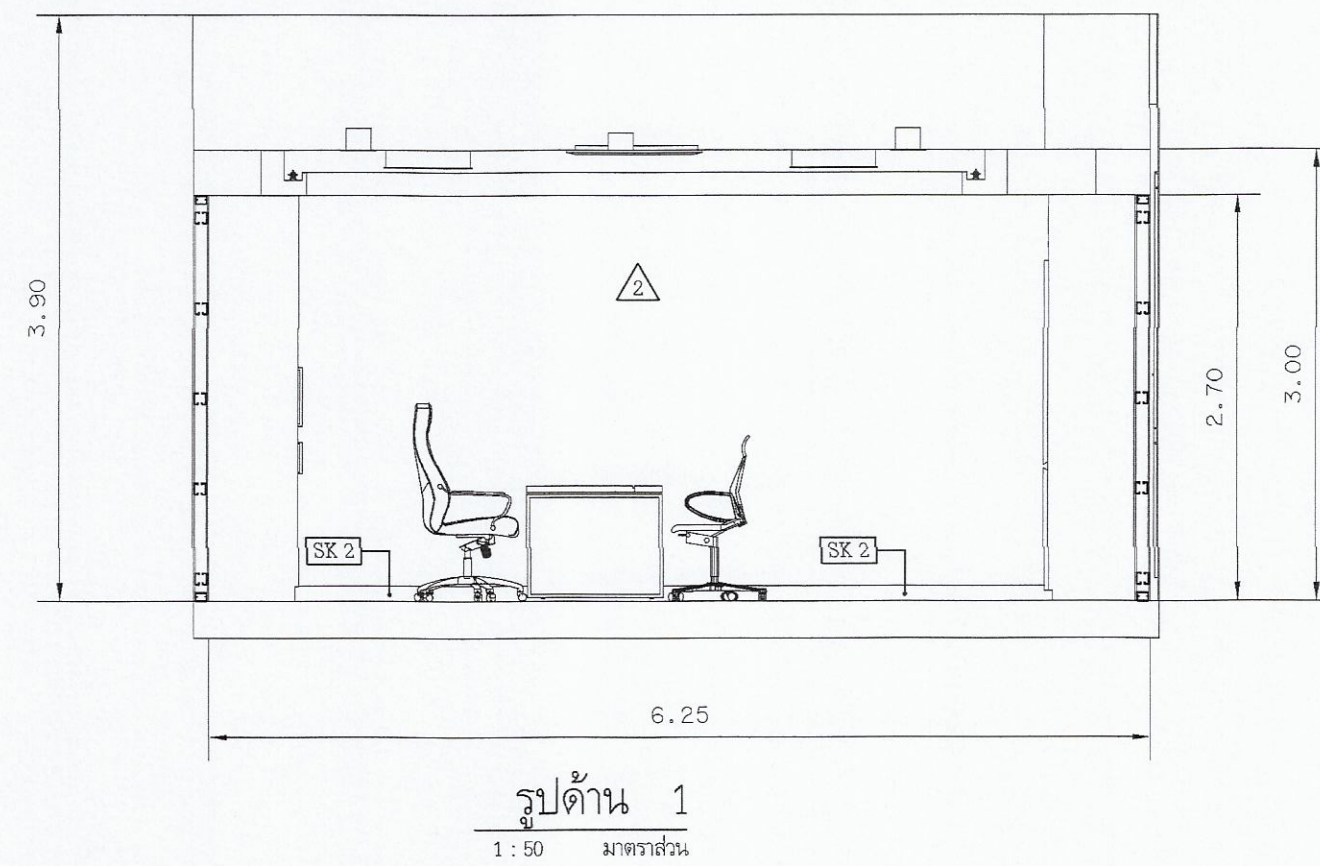

แบบรูปด้านห้องปฏิบัติการเฉพาะทาง 4  
มาตราส่วน 1:50

หลังการปรับปรุง



มหาวิทยาลัยเทคโนโลยีราชมงคลกรุงเทพ

โครงการปรับปรุงศูนย์กลางการเขียนวิจัยระบบ  
ภาคอุตสาหกรรม S-Curve และ New S-Curve  
แขวงทุ่งมหาเมฆ เขตสาทร กรุงเทพมหานคร ๑๐ งาน

อธิการบดี	ลายเซ็น
ดร.พิชัย จันทร์มี	
รองอธิการบดี	ลายเซ็น
ดร.ศอรณ เอพิทานนท์	
คณะกรรมการจัดทำแบบและรายการงานก่อสร้าง :	ลายเซ็น
นางวันดี พูนพจน์ภาค ประธานกรรมการ	
ดร.สุวัฒน์ คงรัตน์ประเสริฐ กรรมการ	
ดร.ทวีวงศ์ อัครเสิศเศรษฐ์ กรรมการ	
นายอำนาจ น้อยพิทักษ์ กรรมการ	
นางวันกานต์ โขสีดิคานันท์ กรรมการและเลขานุการ	
คณะกรรมการตรวจรับแบบ	ลายเซ็น
นายวราพันธ์ แก้วพิชัยภรณ์ ประธานกรรมการ	
นายทองเพ็ชร พนมบุตร กรรมการ	
นางสุวิรัตน์ ดันตฐประเสริฐ กรรมการและเลขานุการ	

แสดงแบบ  
แบบรูปด้านห้อง  
ปฏิบัติการเฉพาะทาง 4  
หลังการปรับปรุง

แสดงแบบ 1:50	วัน / เดือน / ปี
แผ่นที่ 129	รวมแผ่น 202

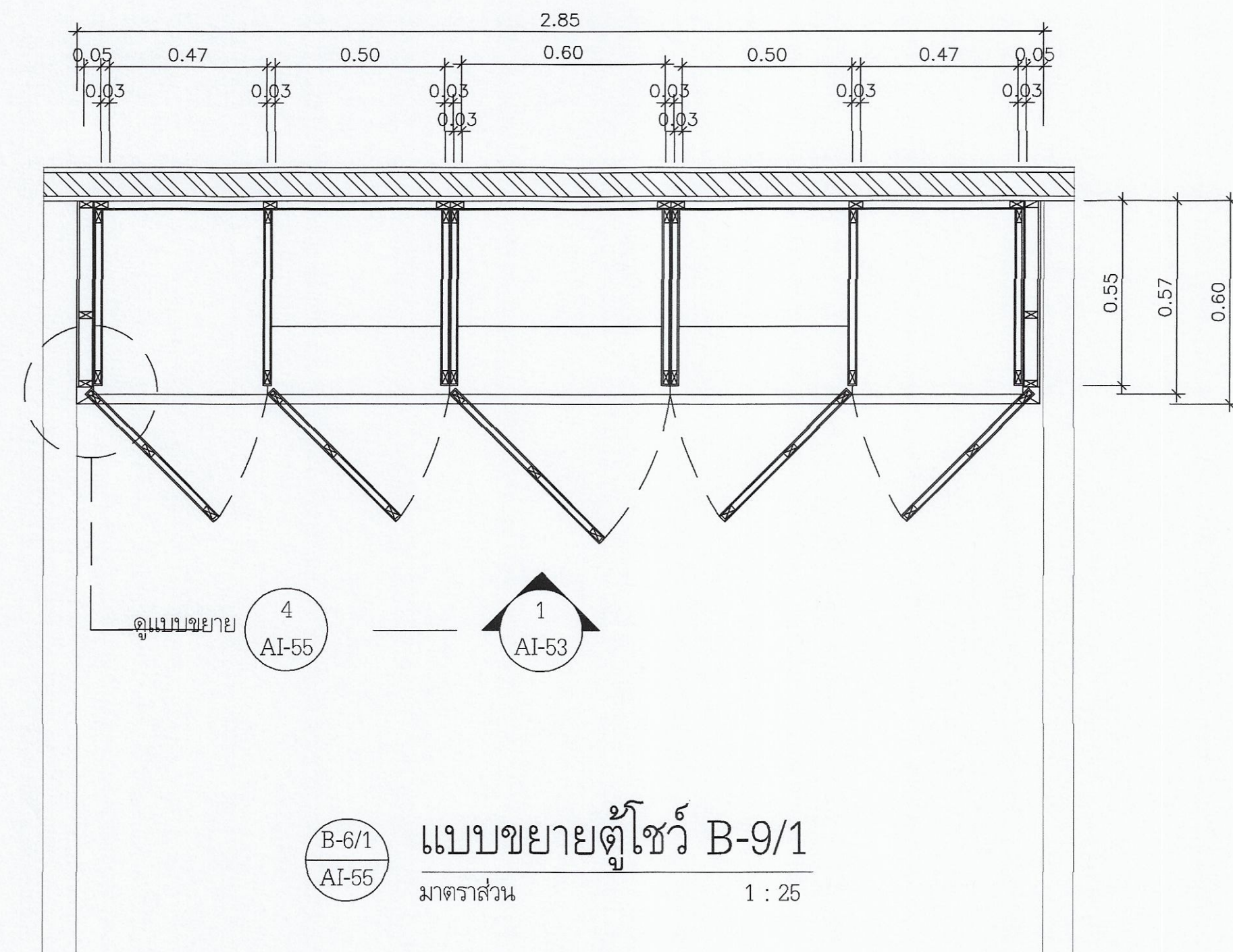

B-6/1  
AI-55  
**แบบขยายตู้โชว์ B-9/1**  
มาตราส่วน 1 : 25

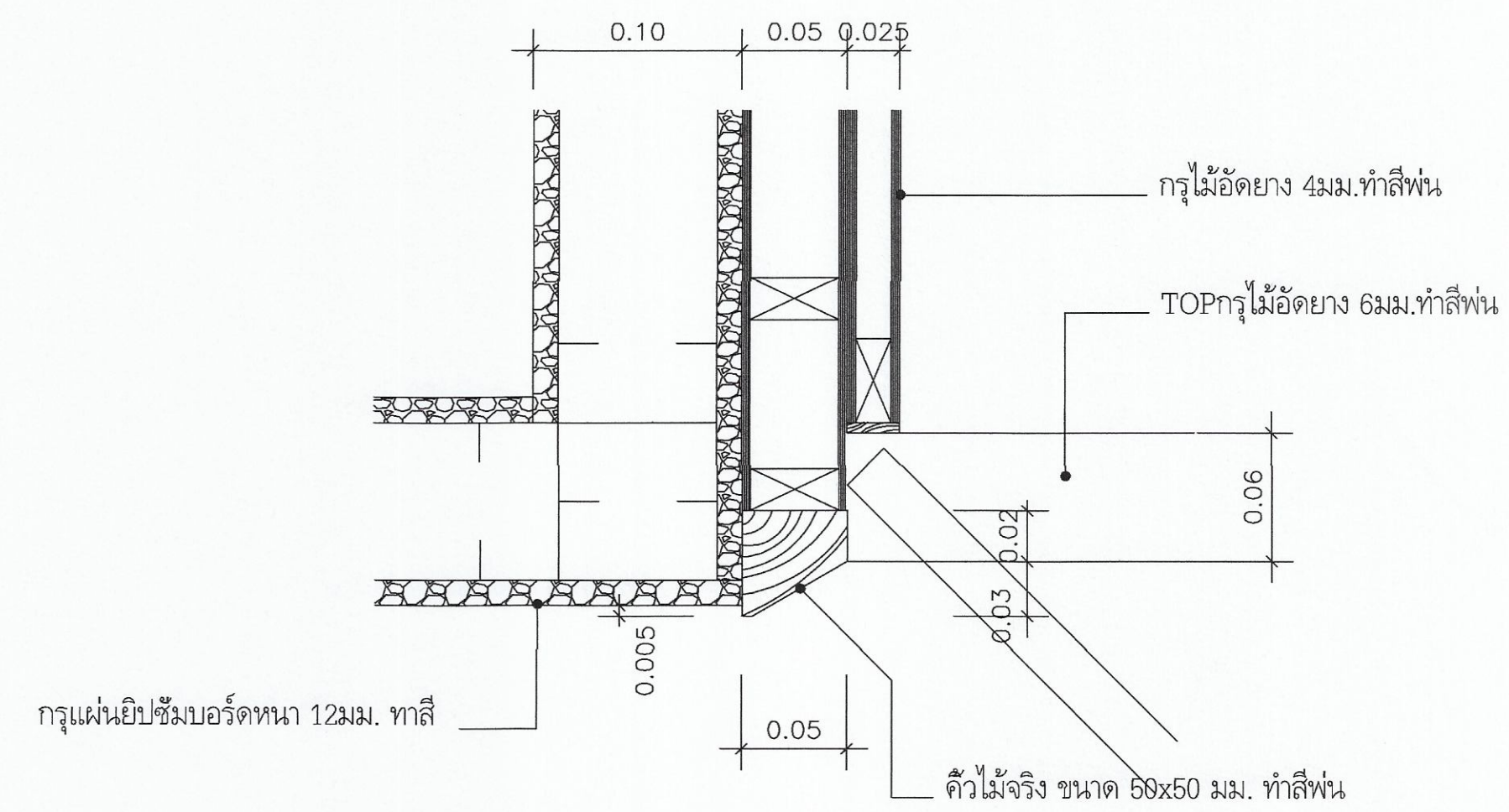

4  
AI-55  
**แบบขยาย**  
มาตราส่วน 1 : 25

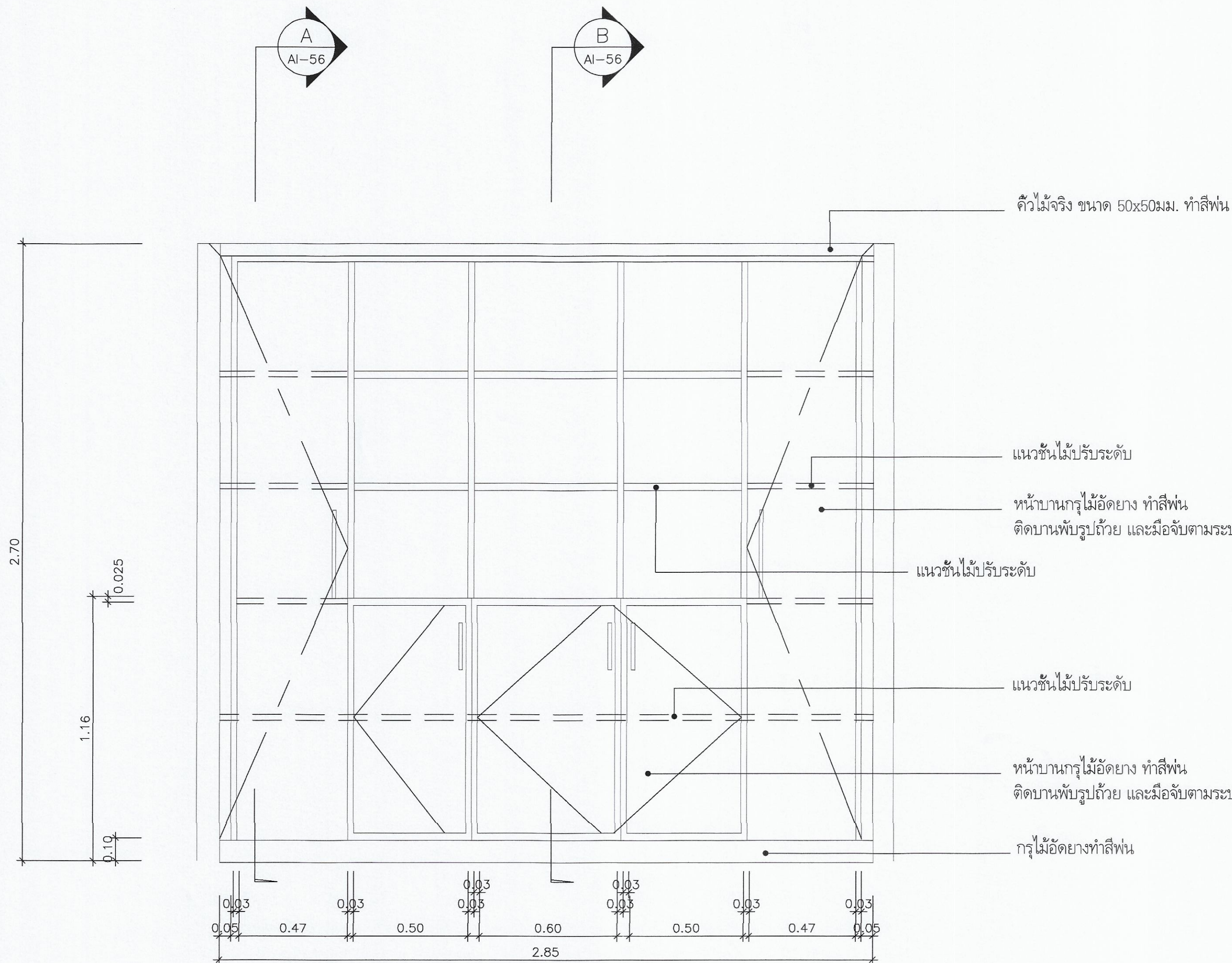

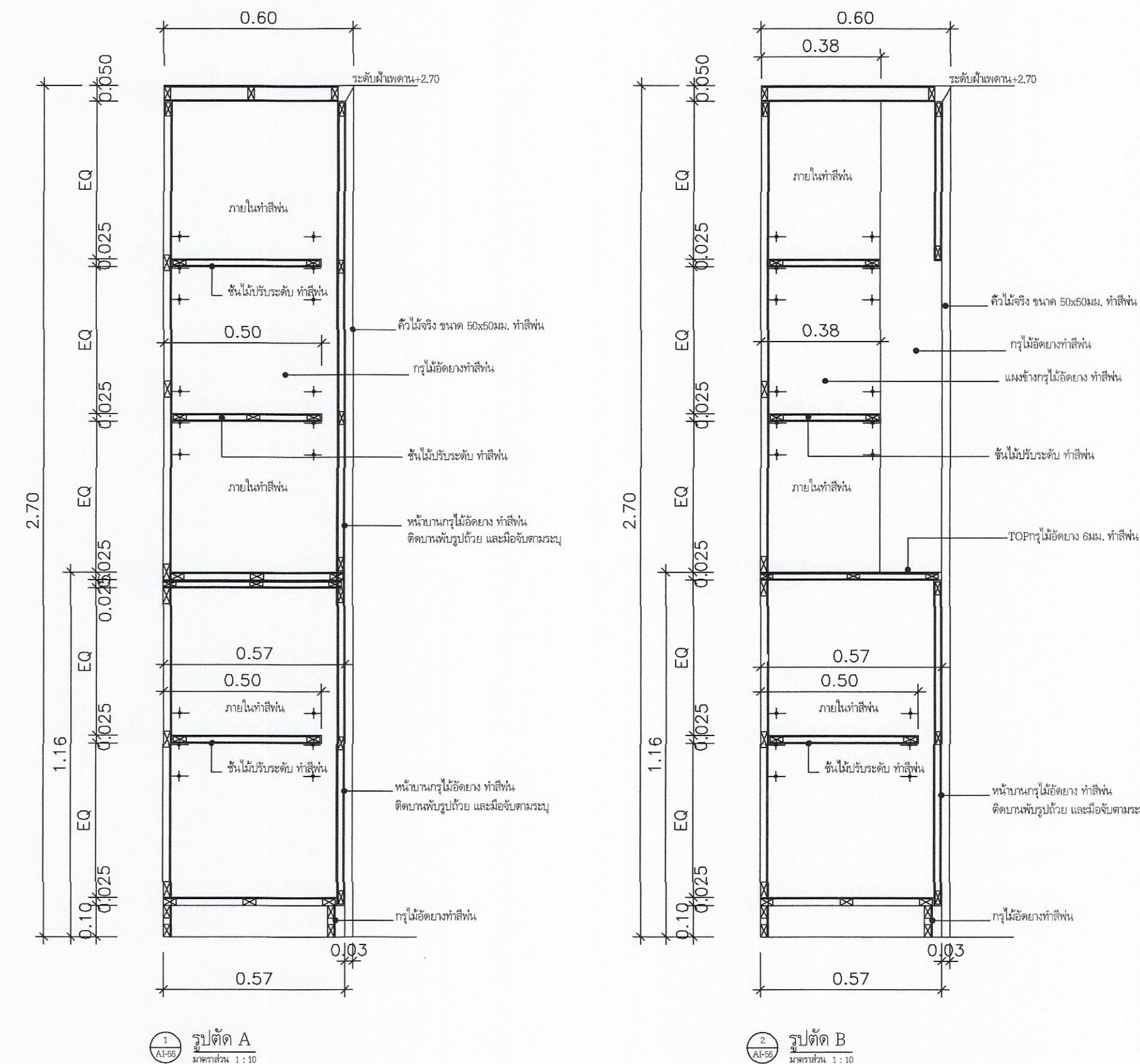

1  
AI-55  
**รูปด้าน 1**  
มาตราส่วน 1 : 25

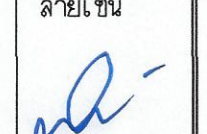
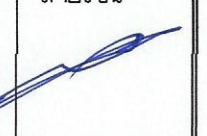
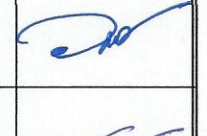
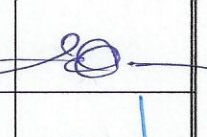
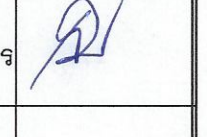
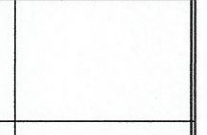

รูปด้าน A  
มาตราส่วน 1 : 25

รูปด้าน B  
มาตราส่วน 1 : 25

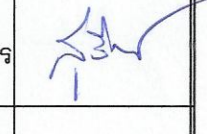
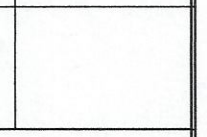
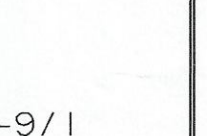
 <p>มหาวิทยาลัยเทคโนโลยีราชมงคลกรุงเทพ</p>	
<p>โครงการปรับปรุงศูนย์ทางการเรียนรู้อัจฉริยะ ภาคอุตสาหกรรม S-Curve และ New S-Curve แขวงทุ่งมหาเมฆ เขตสาทร กรุงเทพมหานคร ๑ งาน</p>	
อธิการบดี	ลายเซ็น
ดร.พิชัย จันทร์รัมย์	
รองอธิการบดี	ลายเซ็น
ศ.ศอรณ เอื้อทานนท์	
คณะกรรมการจัดทำแบบและรายการงานก่อสร้าง :	ลายเซ็น
นางวันดี บุญคงมณี ประธานกรรมการ	
ดร.สุวิวัฒน์ คงจันทระเสริญ กรรมการ	
ดร.ทวิวงศ์ อัครเจตต์ชญ กรรมการ	
นายอำนาจ น้อยพิทักษ์ กรรมการ	
นางวิภาวดี โชติธิดานันท์ กรรมการและเลขานุการ	
คณะกรรมการตรวจวงเงินแบบ	ลายเซ็น
นายวราพันธ์ แก้วพิทยภรณ์ ประธานกรรมการ	
นายอรรถ เจริญ พลมณี กรรมการ	
นางสุวิวัฒน์ ดิษฐประเสริฐ กรรมการและเลขานุการ	
<p>แสดงแบบ</p> <p>แบบขยายตู้โชว์ B-9/1</p>	
แสดงแบบ 1 : 15	วัน / เดือน / ปี
แผ่นที่ 130	รวมแผ่น 202

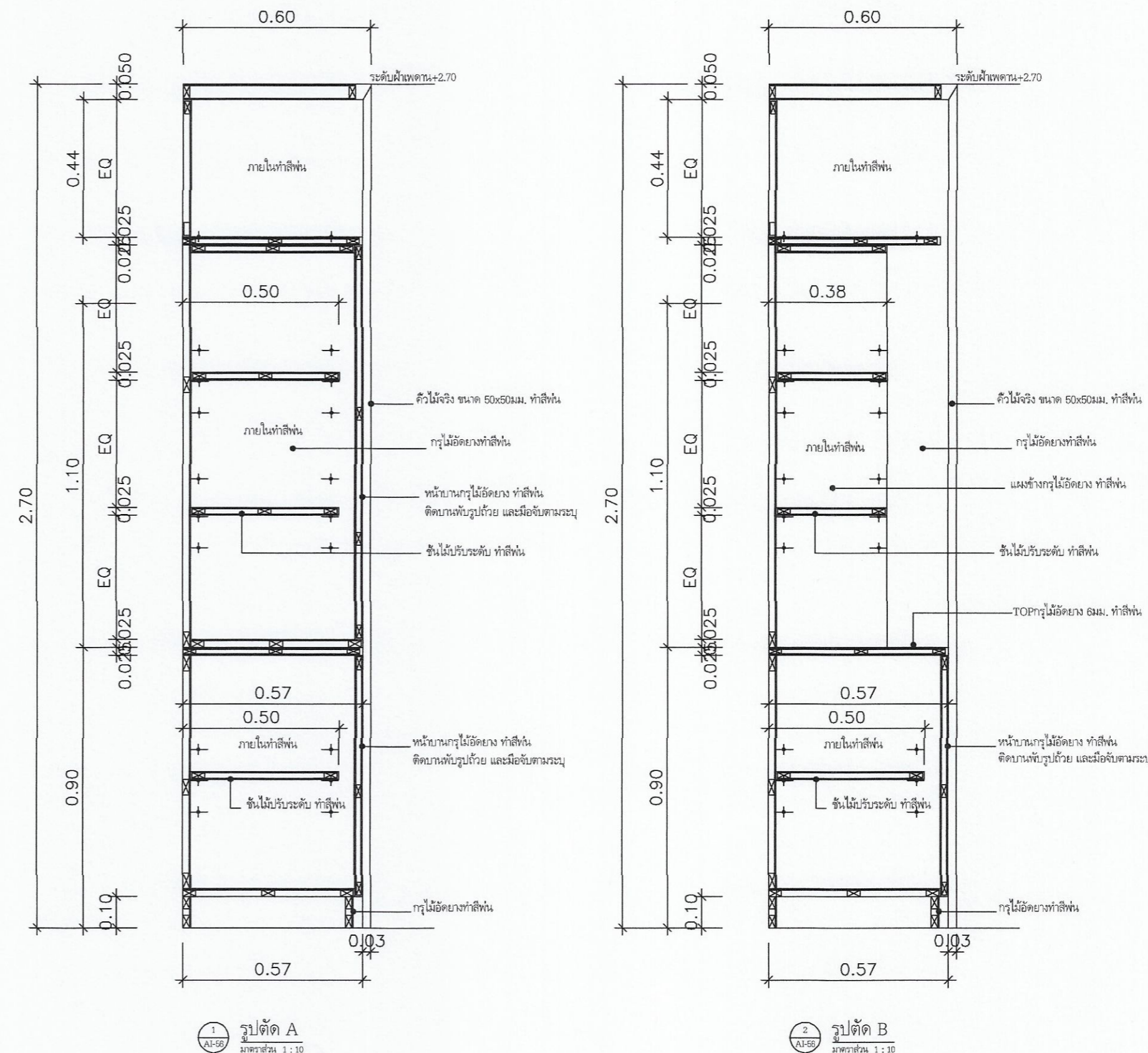
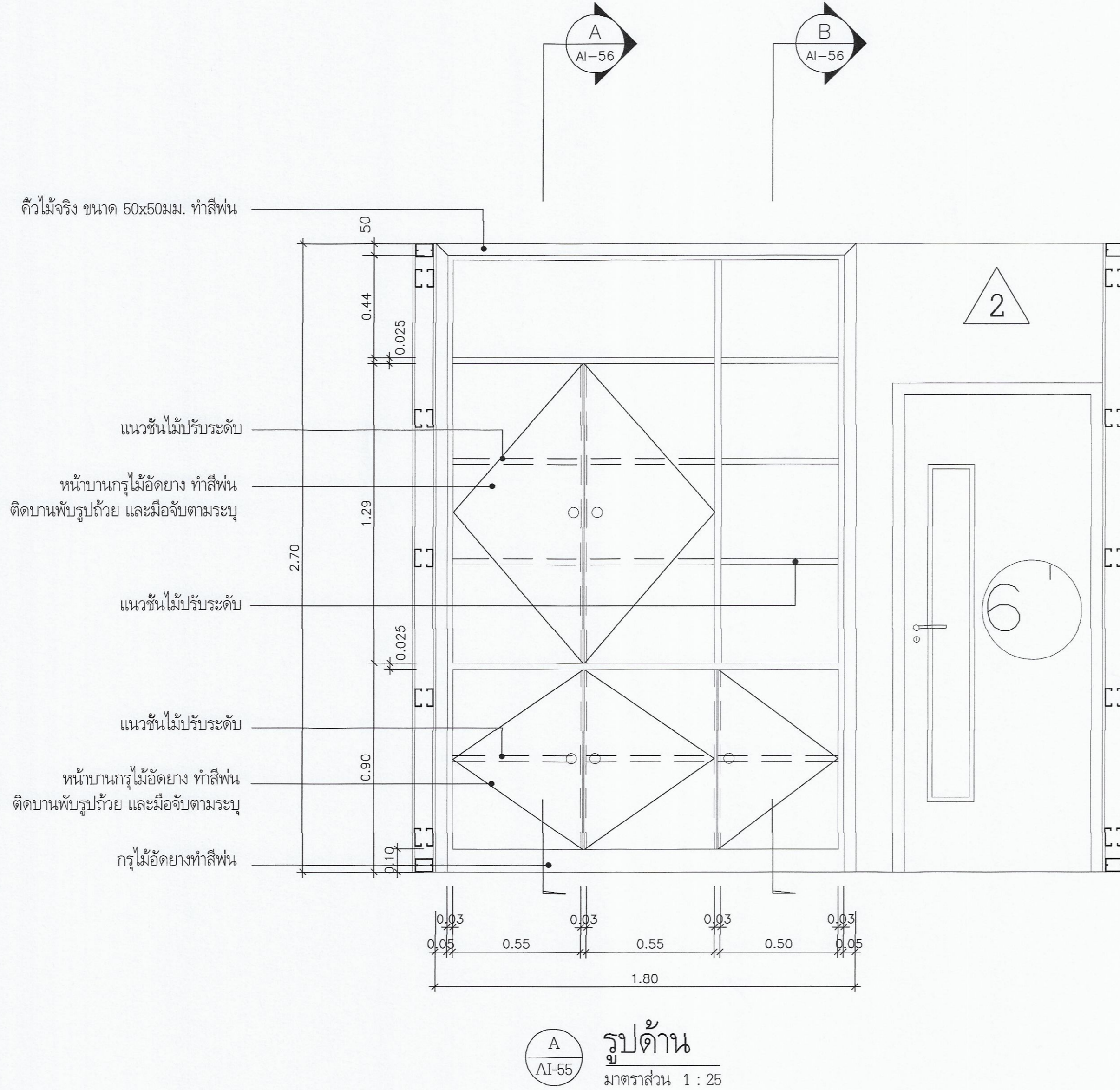
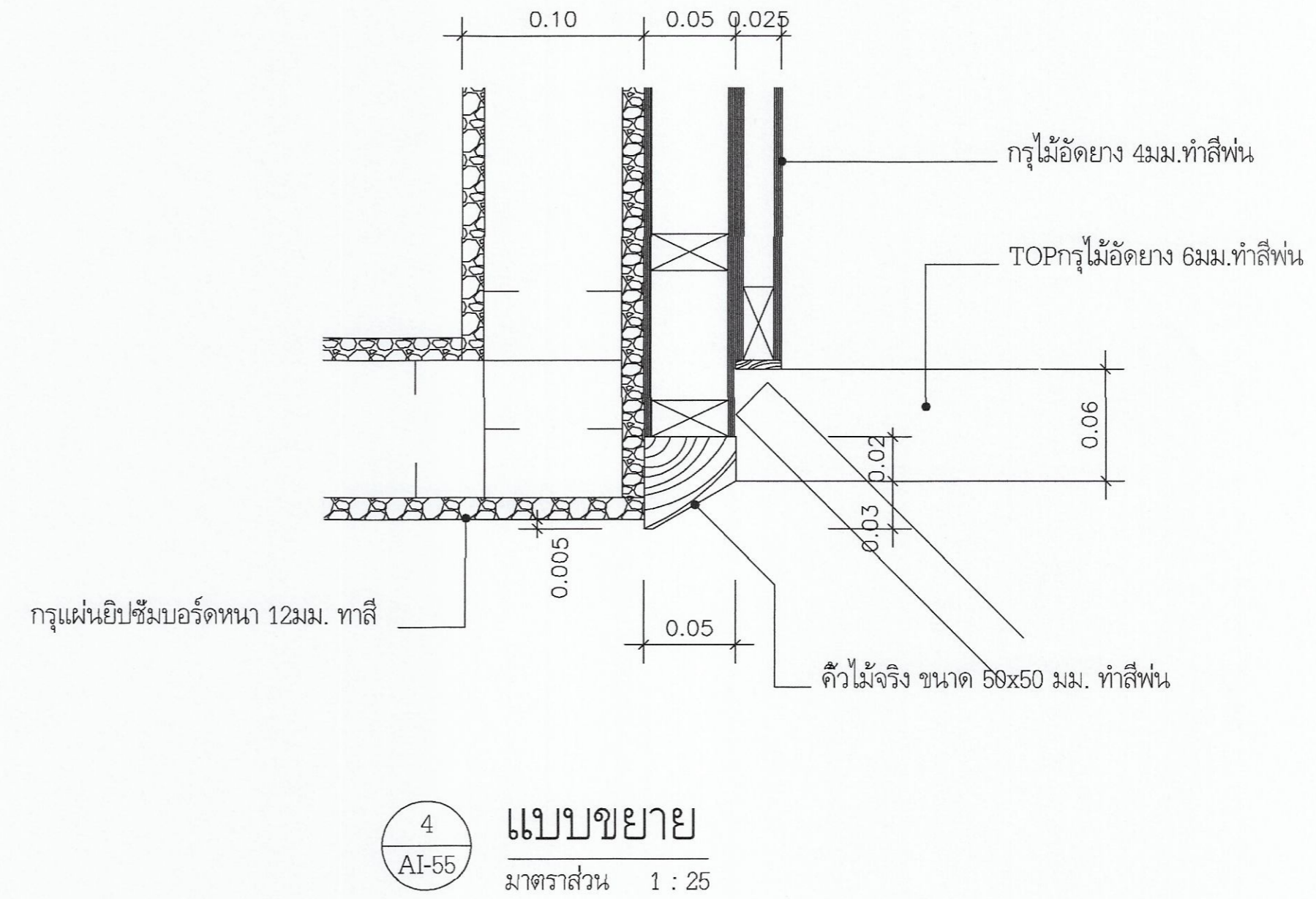
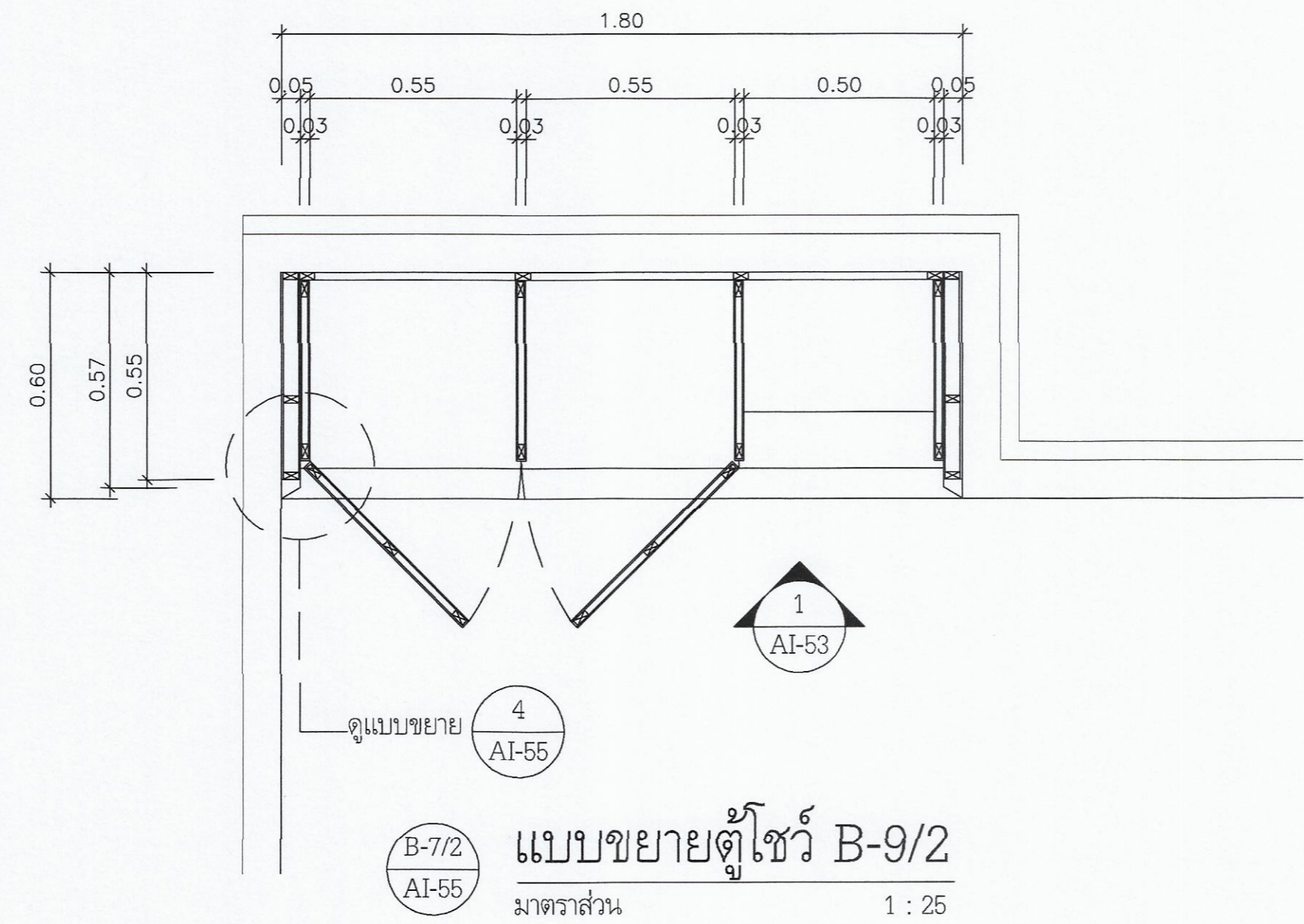

มหาวิทยาลัยเทคโนโลยีราชมงคลกรุงเทพ

โครงการปรับปรุงคูคลองการเรียงคูัจฉริยะ  
ภาคอุตสาหกรรม S-Curve และ New S-Curve  
แขวงทุ่งมาแถม เขตฉัตร กรุงเทพมหานคร ๑ งาน

อธิการบดี	ลายเซ็น
ผ. พิชัย จันทรมณี	<i>[Signature]</i>
รองอธิการบดี	ลายเซ็น
ผ. ศุภธรรม เอื้ออำนวย	<i>[Signature]</i>
คณะกรรมการจัดทำแบบและรายการงานก่อสร้าง :	ลายเซ็น
นางวันดี พูนพรมณี ประสานกรรมการ	<i>[Signature]</i>
ผ. สุวัฒน์ คงรัตน์ประเสริฐ กรรมการ	<i>[Signature]</i>
ผ. ทวีวงศ์ อัศวินเคจรูญ กรรมการ	<i>[Signature]</i>
นายสุภานัญ โฉมพิทักษ์ กรรมการ	<i>[Signature]</i>
นางวันกาดี โชติธิดานันท์ กรรมการและเลขานุการ	<i>[Signature]</i>
คณะกรรมการตรวจรับแบบ	ลายเซ็น
นายวราพันธ์ แก้วพิทยานนท์ ประสานกรรมการ	<i>[Signature]</i>
นายทองเพชร พนมบุตร กรรมการ	<i>[Signature]</i>
นางสุวิรัตน์ สิมขุประเสริฐ กรรมการและเลขานุการ	<i>[Signature]</i>

แสดงแบบ	
แบบขยายตู้โชว์ B-9/2	
แสดงแบบ 1 : 15	วัน / เดือน / ปี
แผ่นที่ 131	รวมแผ่น 202

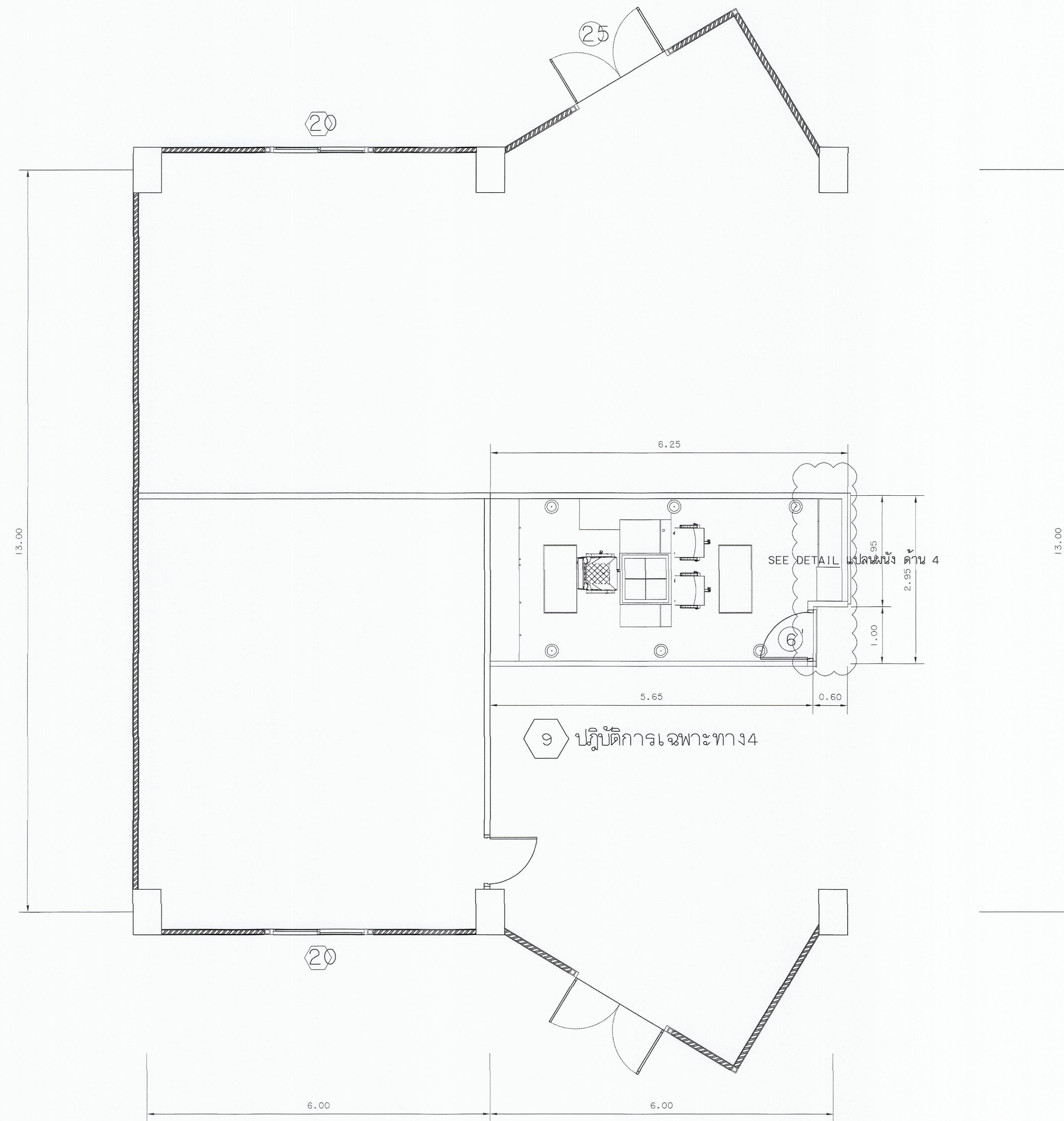

แปลนห้องปฏิบัติการเฉพาะทาง 4 (1)  
 ภาควิชา  
 หลังการปรับปรุง

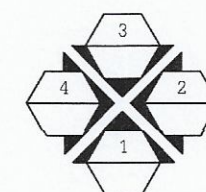

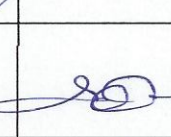
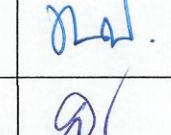
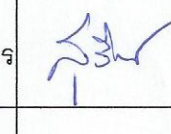

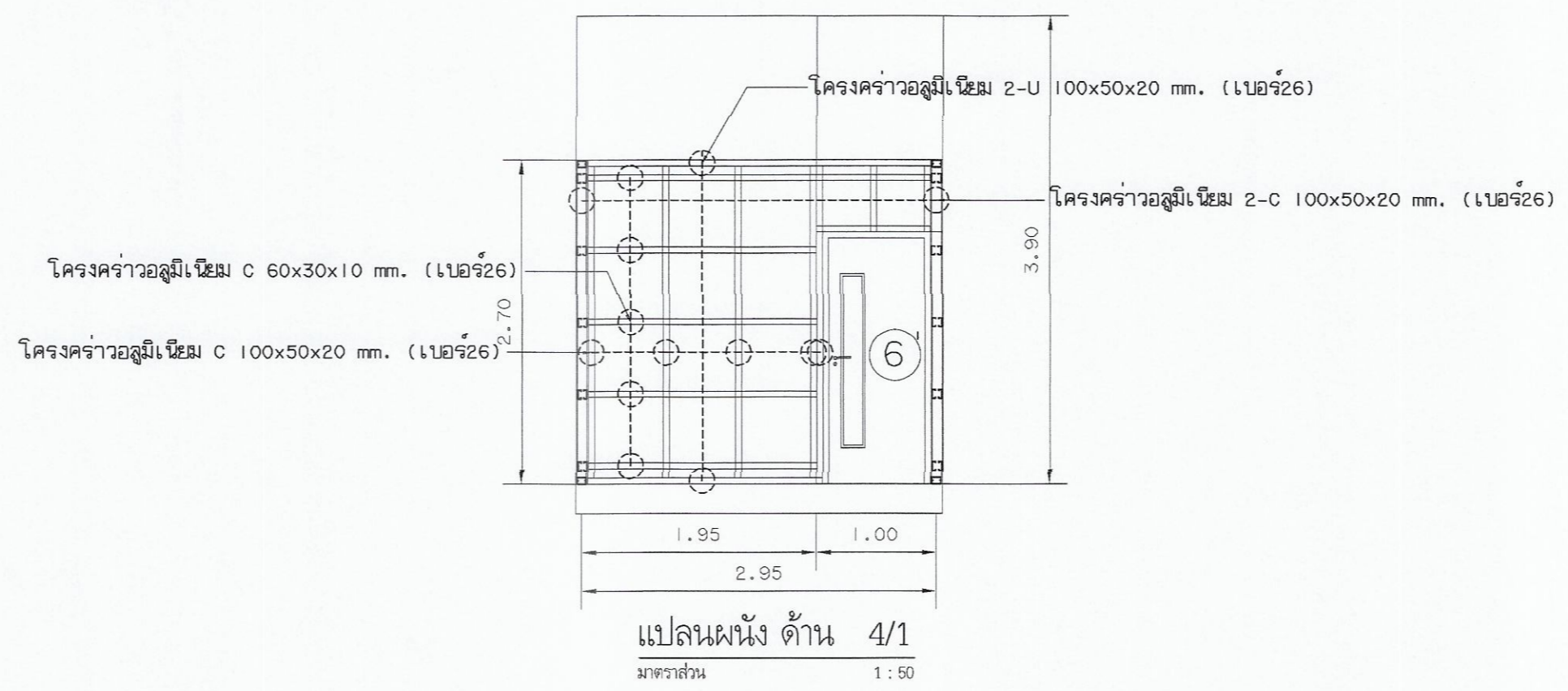
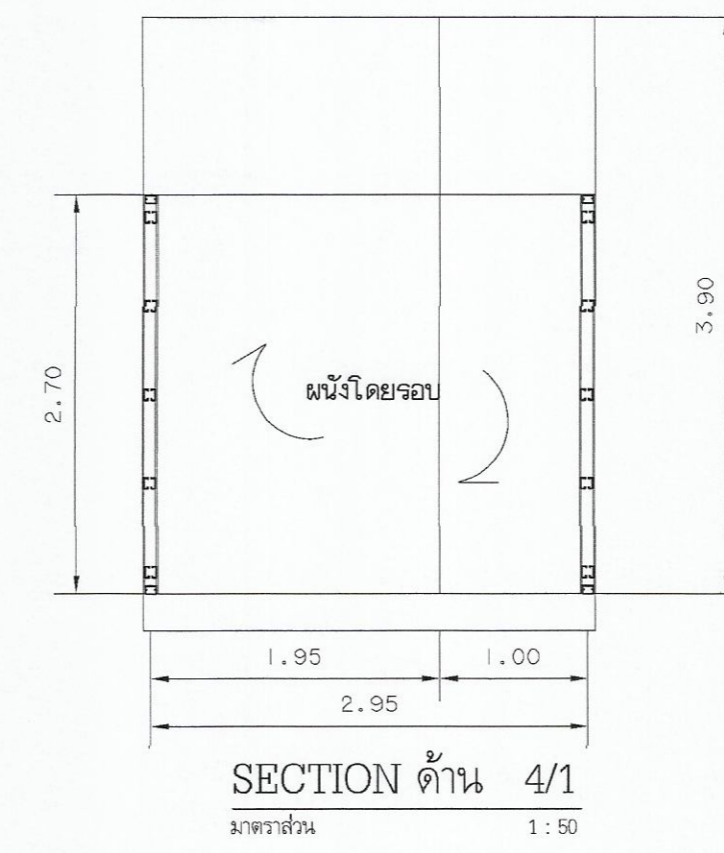
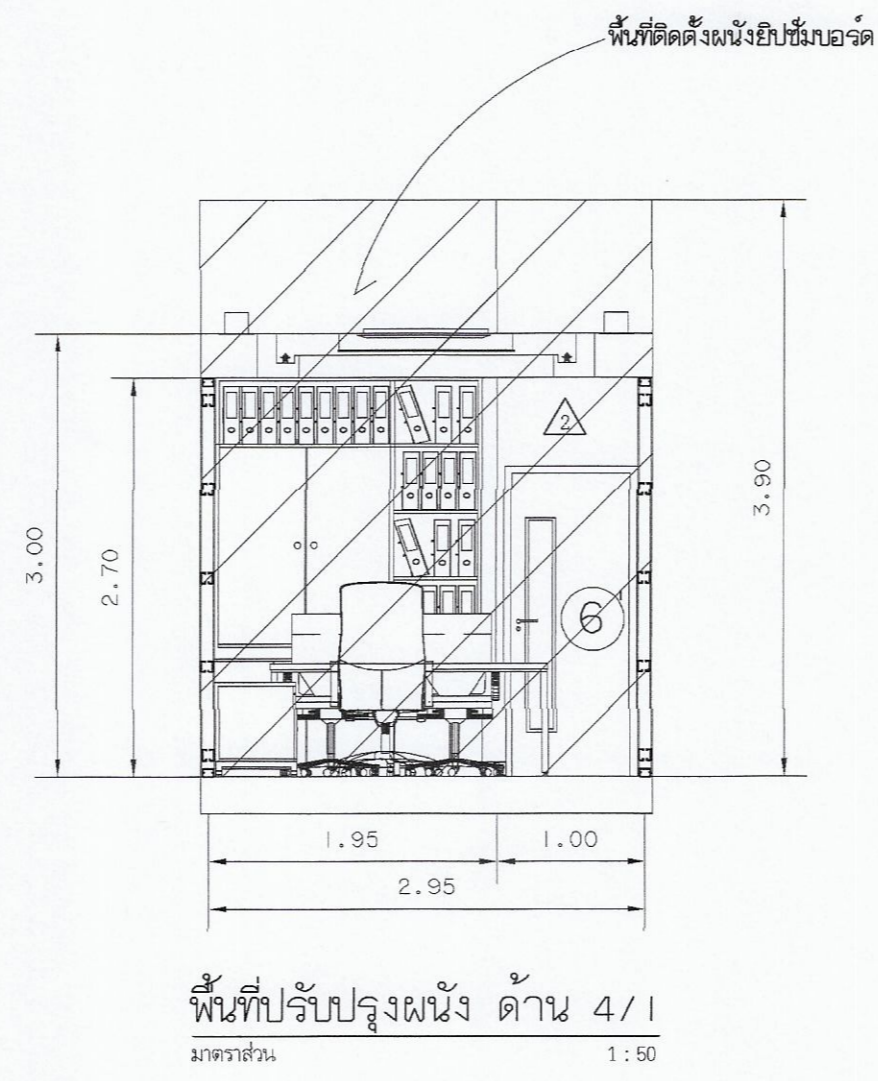
 มหาวิทยาลัยเทคโนโลยีราชมงคลกรุงเทพ	
โครงการปรับปรุงศูนย์กลางการเรียนวิจัย ภาควิชาการรวม S-Curve และ New S-Curve แขวงทุ่งมหาเมฆ เขตสาทร กรุงเทพมหานคร ๑ งาน	
อธิการบดี	ลายเซ็น
ดร.จิตติ จันทน์	
รองอธิการบดี	ลายเซ็น
ดร.ศอรณ เอื้อพานิช	
คณะกรรมการจัดทำแบบและรายการงานก่อสร้าง :	ลายเซ็น
นางวันดี บุญคงมณี ประธานกรรมการ	
ดร.สุวิวัฒน์ คงรัตน์ประเสริฐ กรรมการ	
ดร.ทวิรงค์ อัครเลิศเศรษฐ กรรมการ	
นายอำนาจ น้อยพิทักษ์ กรรมการ	
นางวิภาดา โสธิดาจันทร์ กรรมการและเลขานุการ	
คณะกรรมการตรวจรับแบบ	ลายเซ็น
นายวราพันธ์ แก้วพิทยานนท์ ประธานกรรมการ	
นายทองเขียว พรมบุตร กรรมการ	
นางสุวิวัฒน์ ดิษฐประเสริฐ กรรมการและเลขานุการ	
แลคดงแบบ แปลนห้องปฏิบัติการเฉพาะทาง 4 (1) แบบฉบับนี้ทั้งห้อง (แผ่นที่ 1)	
แลคดงแบบ 1:50	วัน / เดือน / ปี
แผ่นที่ 132	รวมแผ่น 202



แปลนผนังห้องปฏิบัติการเฉพาะทาง 4 (1/2)  
มาตราส่วน 1:50

หลังการปรับปรุง

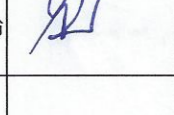

 มหาวิทยาลัยเทคโนโลยีราชมงคลกรุงเทพ	
โครงการปรับปรุงศูนย์กลางการเขียนวิจัย ภาคอุตสาหกรรม S-Curve และ New S-Curve แขวงทุ่งมหาเมฆ เขตสาทร กรุงเทพมหานคร ๑ งาน	
อธิการบดี	ลายเซ็น
รศ. พิชัย จันทรมณี	
รองอธิการบดี	ลายเซ็น
ผศ. ศุภกรณ์ เอพิทานนท์	
คณะกรรมการจัดทำแบบรูปและรายการงานก่อสร้าง :	ลายเซ็น
นางวันดี พูนพจนาคัด ประธานกรรมการ	
ผศ. สุวัฒน์ คงดิ้นประเสริฐ กรรมการ	
ผ. พวิรงค์ อัครเสด็จ กรรมการ	
นายอำนาจ น้อยพิทักษ์ กรรมการ	
นางนิภาวดี โชติคานนท์ กรรมการและเลขานุการ	
คณะกรรมการตรวจรับแบบ	ลายเซ็น
นายวศินส์ แก้วพิทยานนท์ ประธานกรรมการ	
นายทองเพ็ชร พงษ์บุตร กรรมการ	
นางสุจิตันต์ ศิษุประเสริฐ กรรมการและเลขานุการ	
แลคังแบบ แปลนผนังห้องปฏิบัติการเฉพาะทาง 4 แบบผนังกันห้อง (แผ่นที่ 2)	
แลคังแบบ 1:50	วัน / เดือน / ปี
แผ่นที่ 133	รวมแผ่น 202

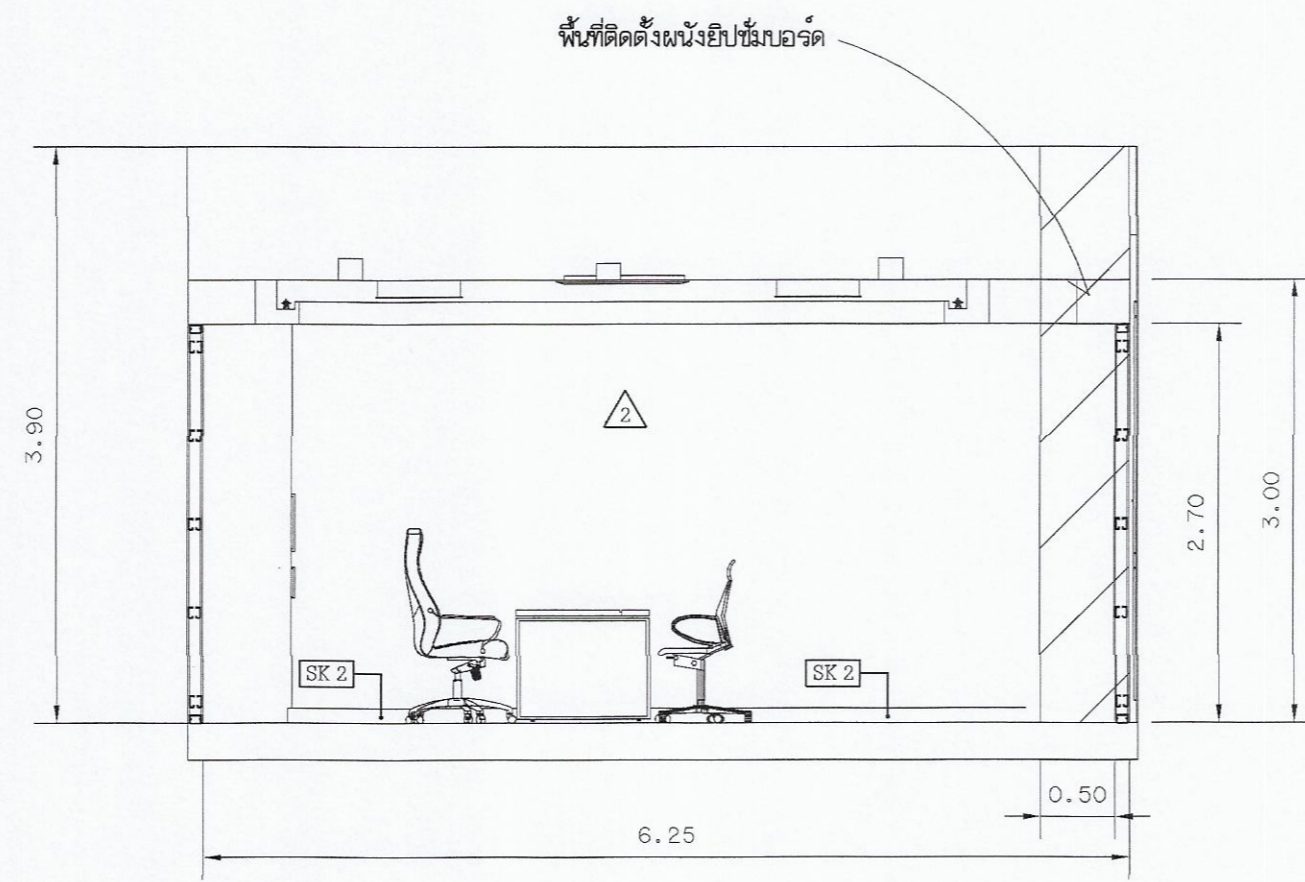

พื้นที่ปรับปรุงผนัง ด้าน 4/2  
มาตราส่วน 1:50

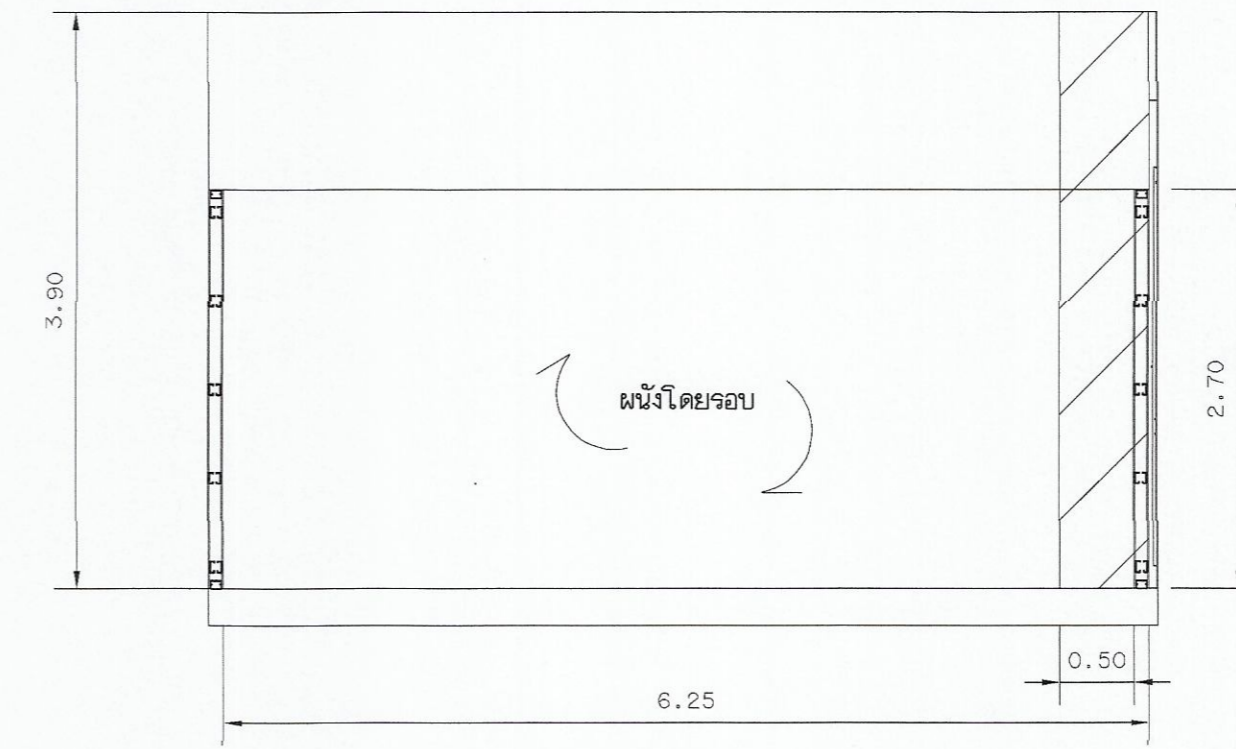

SECTION ด้าน 4/2  
มาตราส่วน 1:50

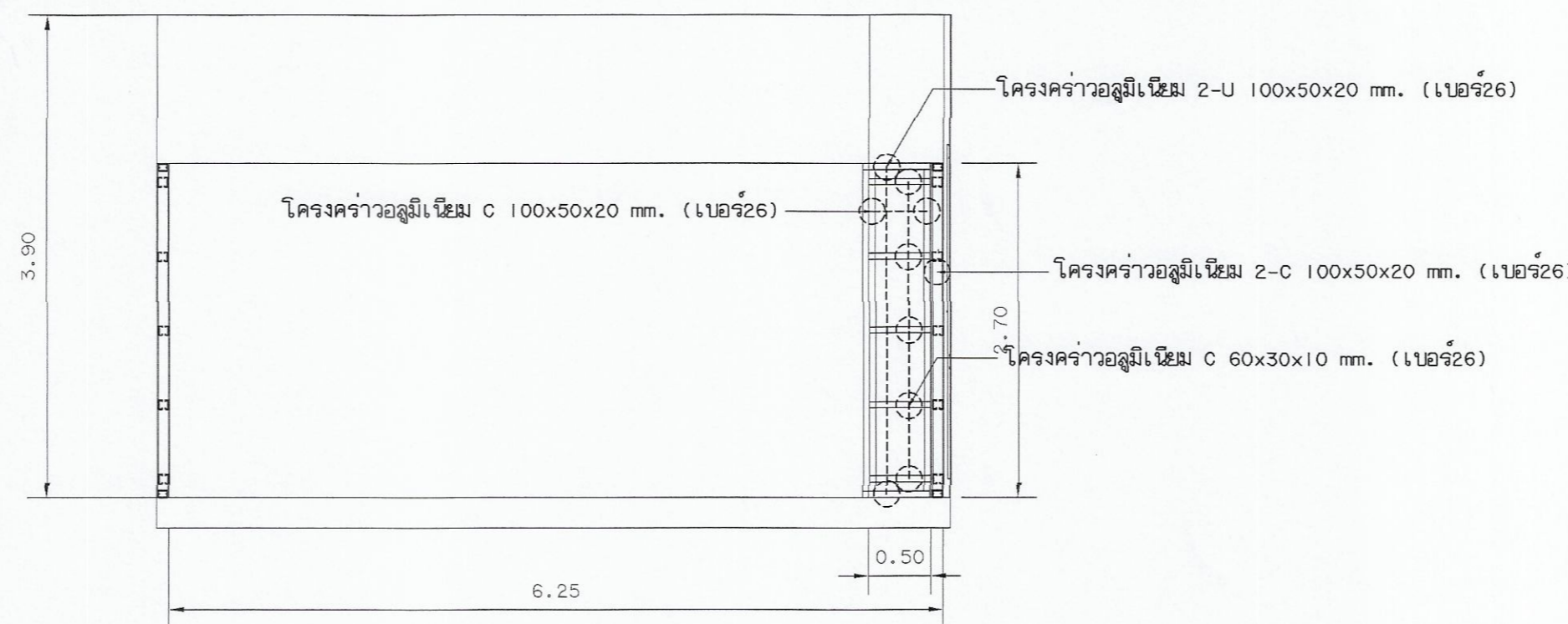

แปลนผนัง ด้าน 4/2  
มาตราส่วน 1:50

แปลนผนังห้องปฏิบัติการเฉพาะทาง 4 (2/2)  
มาตราส่วน 1:50



หลังการปรับปรุง



มหาวิทยาลัยเทคโนโลยีราชมงคลกรุงเทพ

โครงการปรับปรุงศูนย์กลางการเรียนวิจัย  
ภาคอุตสาหกรรม S-Curve และ New S-Curve  
แขวงทุ่งมหาเมฆ เขตตลิ่งชัน กรุงเทพมหานคร ๑๐ งาม

อธิการบดี	ลายเซ็น
ศ. พิชัย จันทรมณี	
รองอธิการบดี	ลายเซ็น
ศ. ศุภธรรม เอื้อพานิช	
คณะกรรมการจัดทำแบบและรายการงานก่อสร้าง :	ลายเซ็น
นางวันดี นุชนงค์มาศ ประธานกรรมการ	
ศ. วุฒิชัย คงดิษฐ์ เจริญ กรรมการ	
ศ. พริ้งค์ อัครเสนาญ กรรมการ	
นายอำนาจ น้อยพิทักษ์ กรรมการ	
นางวิภาดา ไชยดีกันท์ กรรมการและเลขานุการ	
คณะกรรมการตรวจรับแบบ	ลายเซ็น
นายวศินธ์ แก้วพิทยานนท์ ประธานกรรมการ	
นายทองเพ็ชร พงษ์บุตร กรรมการ	
นางสุจริรัตน์ ศิษุประเสริฐ กรรมการและเลขานุการ	

แสดงแบบ



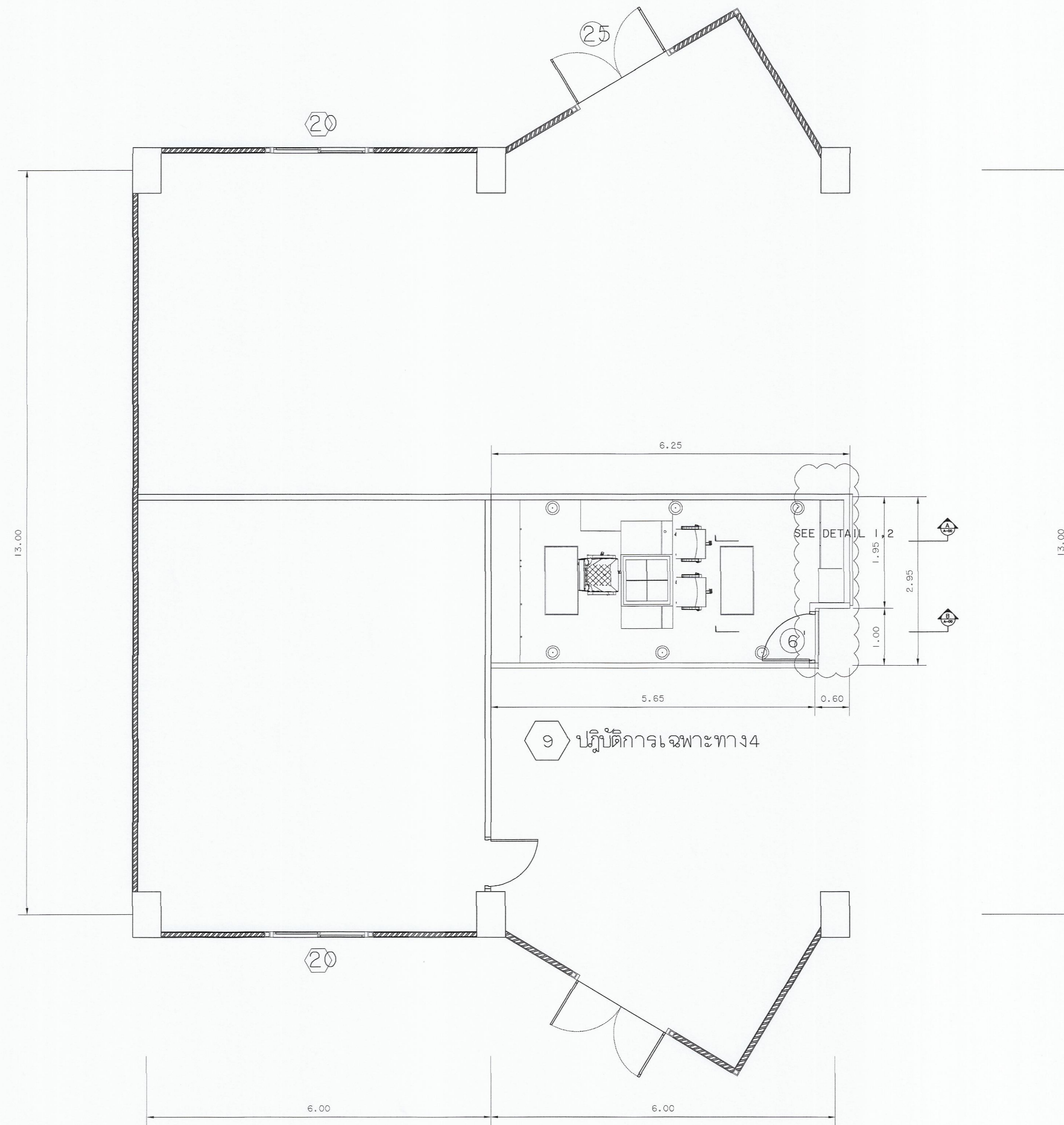

แปลนผนังห้องปฏิบัติการเฉพาะทาง 4  
แบบผนังกันห้อง (แผ่นที่ 3)

แสดงแบบ 1:50	วัน / เดือน / ปี
แผ่นที่ 134	รวมแผ่น 202

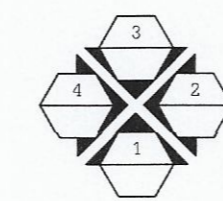

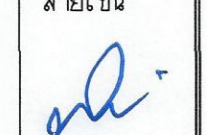
แปลนห้องปฏิบัติการเฉพาะทาง 4 (2)  
 1:50  
 หลังการปรับปรุง

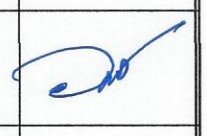
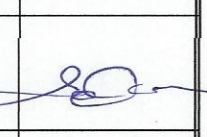
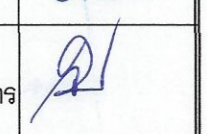
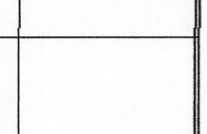
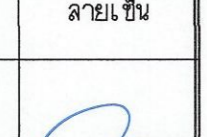
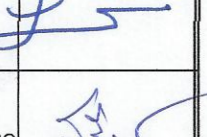
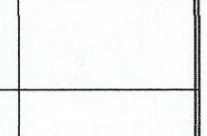



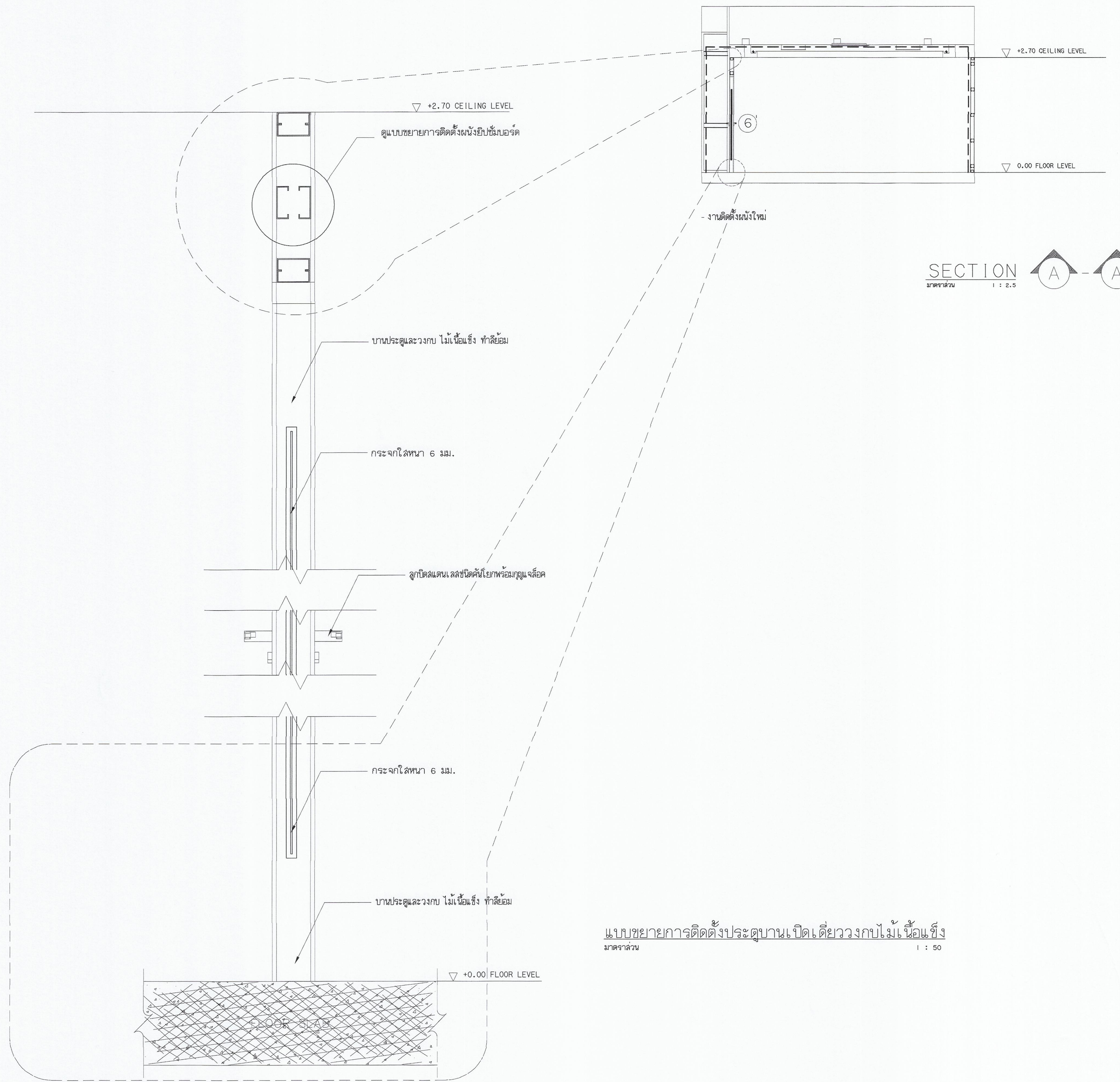



 มหาวิทยาลัยเทคโนโลยีราชมงคลกรุงเทพ	
โครงการปรับปรุงคู่มือตารางเรียนวิจัยอิสระ ภาคอุตสาหกรรม S-Curve และ New S-Curve แขวงทุ่งมหาเมฆ เขตสาทร กรุงเทพมหานคร ๑๑ งาน	
อธิการบดี	ลายเซ็น
ดร.พิชัย จันทรมณี	
รองอธิการบดี	ลายเซ็น
ดร.ศอรณ เอื้ออำนวย	
คณะกรรมการจัดทำแบบรูปและรายการงานก่อสร้าง :	ลายเซ็น
นางวันดี ชูพจนมัตต์ ประธานกรรมการ	
ดร.สุวิวัฒน์ คงรัตน์ประเสริฐ กรรมการ	
ดร.ทวิวงศ์ อัครเสวีเศรษฐ กรรมการ	
นายสุวิวัฒน์ น้อยพิทักษ์ กรรมการ	
นางนิภาวดี โชติสินันท์ กรรมการและเลขานุการ	
คณะกรรมการตรวจรับแบบ	ลายเซ็น
นายจรณ์ดี แก้วพิทยานนท์ ประธานกรรมการ	
นายทองเพชร พรมบุตร กรรมการ	
นางสุวิวัฒน์ ตี๋สุขประเสริฐ กรรมการและเลขานุการ	
<b>แสดงแบบ</b>  แปลนห้องปฏิบัติการเฉพาะทาง 4 (2) แบบผนังกันห้อง (แผ่นที่ 4)	
แสดงแบบ 1:50	วัน / เดือน / ปี
แผ่นที่ 135	รวมแผ่น 202

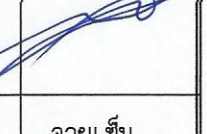

SECTION  
ภาคส่วน 1 : 2.5

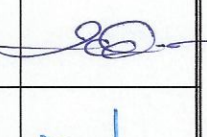
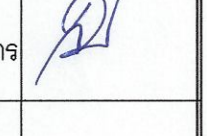
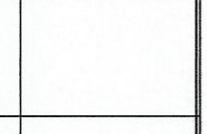
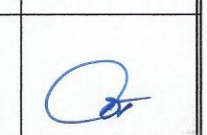
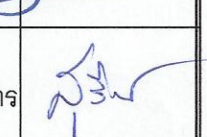
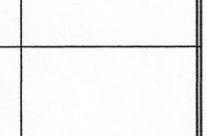
แบบขยายการติดตั้งประตูบานเปิดเดี่ยววงกบไม้เนื้อแข็ง  
มาตราส่วน 1 : 50

 มหาวิทยาลัยเทคโนโลยีราชมงคลกรุงเทพ	
โครงการปรับปรุงคู่มือกลางการเขียนคู่มือจัดระเบียบ ภาคอุตสาหกรรม S-Curve และ New S-Curve แขวงทุ่งมหาเมฆ เขตสาทร กรุงเทพมหานคร ๑ งาน	
อธิการบดี	ลายเซ็น
ดร. พิชัย จันทรมณี	
รองอธิการบดี	ลายเซ็น
ผศ. ดลอรุณ เอี่ยมานนท์	
คณะกรรมการจัดทำแบบและรายการงานก่อสร้าง :	ลายเซ็น
นางวันดี ชูพจนมัตถ์ ประธานกรรมการ	
ผศ. สุวิวัฒน์ คงรัตน์ประเสริฐ กรรมการ	
ผศ. ทวีวงศ์ อัครเสินเศรษฐ์ กรรมการ	
นายอำนาจ น้อยพิทักษ์ กรรมการ	
นางนิภาวดี โชติธิดานันท์ กรรมการและเลขานุการ	
คณะกรรมการตรวจรับแบบ	ลายเซ็น
นายวราทิตย์ แก้วพิทยานนท์ ประธานกรรมการ	
นายทองเพ็ชร พงษ์บุตร กรรมการ	
นางสุวิรัตน์ ดิษฐประเสริฐ กรรมการและเลขานุการ	
แลตงแบบ แบบขยายการติดตั้ง ประตูบานเปิดเดี่ยว วงกบไม้เนื้อแข็ง	
แลตงแบบ 1 : 50	วัน / เดือน / ปี
แผ่นที่ 136	รวมแผ่น 202



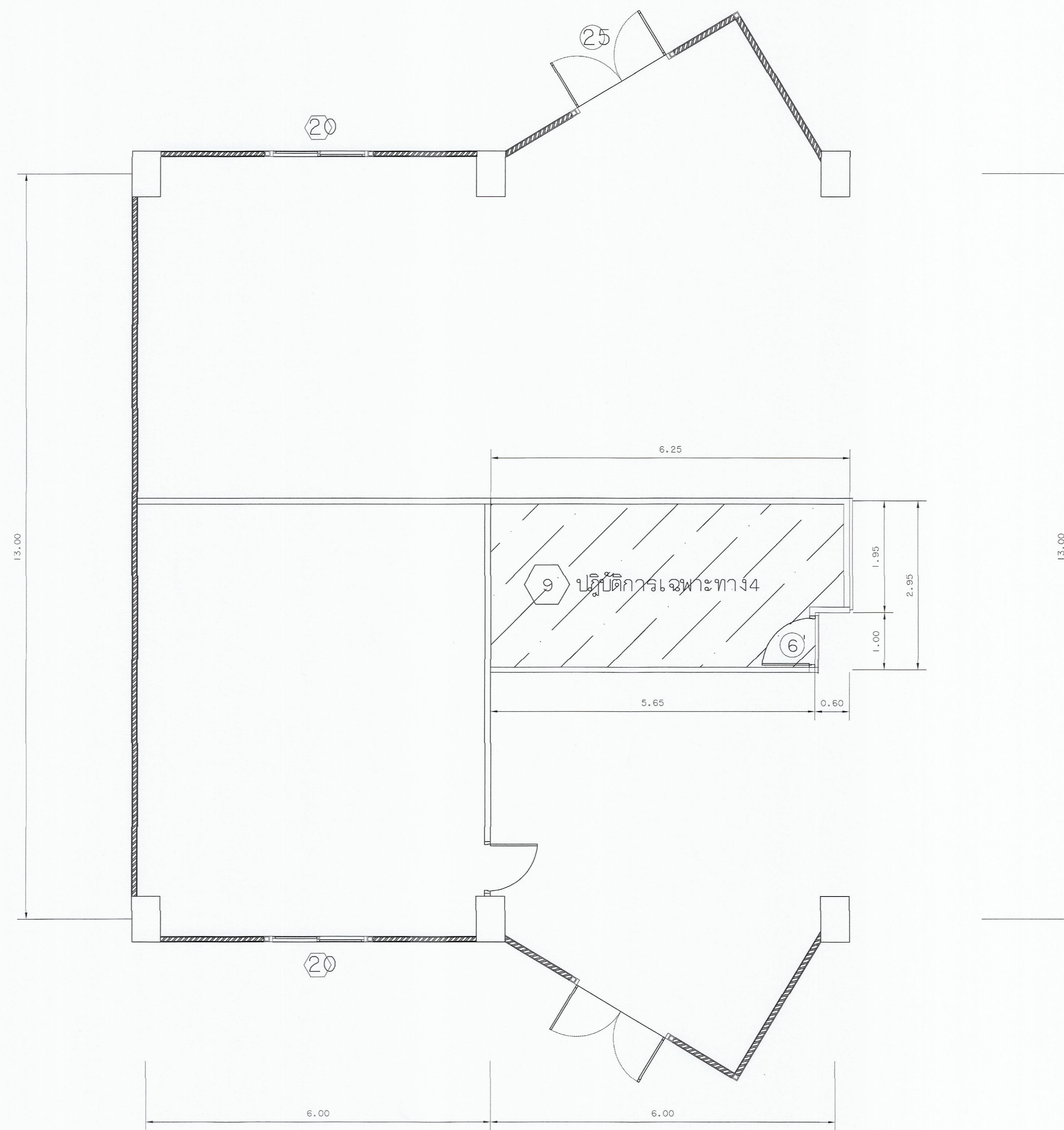

แปลนห้องปรับปิดการจราจรทาง 4  
มาตราส่วน 1:50

หลังการปรับปรุง

สัญลักษณ์ และรายการ



- พื้นที่หรือฝ้าเพดานของเดิม
- งานติดตั้งฝ้าเพดานของใหม่
- งานทาสี



มหาวิทยาลัยเทคโนโลยีราชมงคลกรุงเทพ

โครงการปรับปรุงศูนย์กลางการเรียนรู้อัจฉริยะ  
ภาคอุตสาหกรรม S-Curve และ New S-Curve  
แขวงทุ่งต้อม เขตหลักสี่ กรุงเทพมหานคร ๑ งาน

อธิการบดี	ลายเซ็น
ดร. ธีชัย จันทรมณี	
รองอธิการบดี	ลายเซ็น
ดร. ศอรจณ เกตุพานนท์	
คณะกรรมการจัดทำแบบและรายการงานก่อสร้าง :	ลายเซ็น
นางวันดี พูนพจน์าค ประธานกรรมการ	
ดร. สุวัฒน์ คงรัตน์ประเสริฐ กรรมการ	
ดร. พวิรงค์ อัครดิษฐ์ กรรมการ	
นายชำนาญ น้อยพิทักษ์ กรรมการ	
นางนิภาวดี โพธิ์สีคานนท์ กรรมการและเลขานุการ	
คณะกรรมการตรวจรับแบบ	ลายเซ็น
นายวราพันธ์ แก้วพิทยานนท์ ประธานกรรมการ	
นายทองเพชร พลบุตร กรรมการ	
นางสุจริรัตน์ ดิษฐประเสริฐ กรรมการและเลขานุการ	

แสดงแบบ

แปลนห้องปรับปิดการจราจรทาง 4  
(ปรับปรุงฝ้าเพดาน)

แสดงแบบ 1:50	วัน / เดือน / ปี
แผ่นที่ 137	รวมแผ่น 202

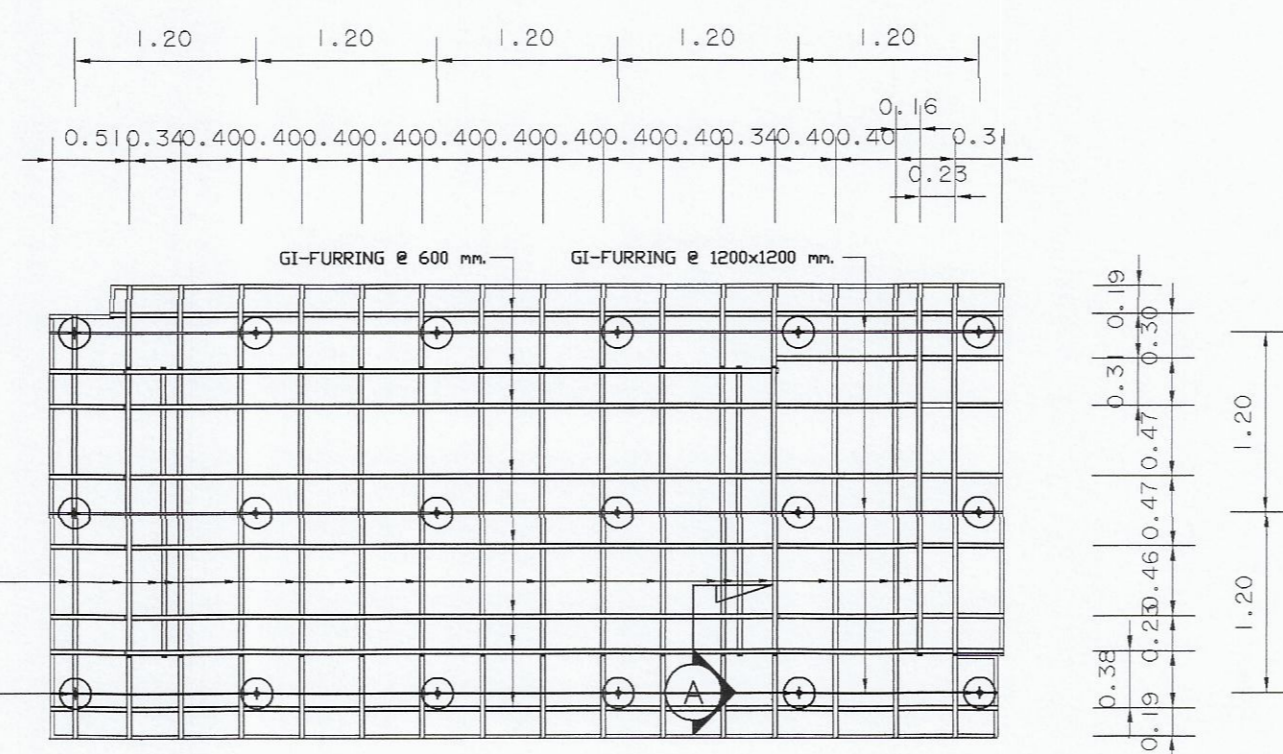
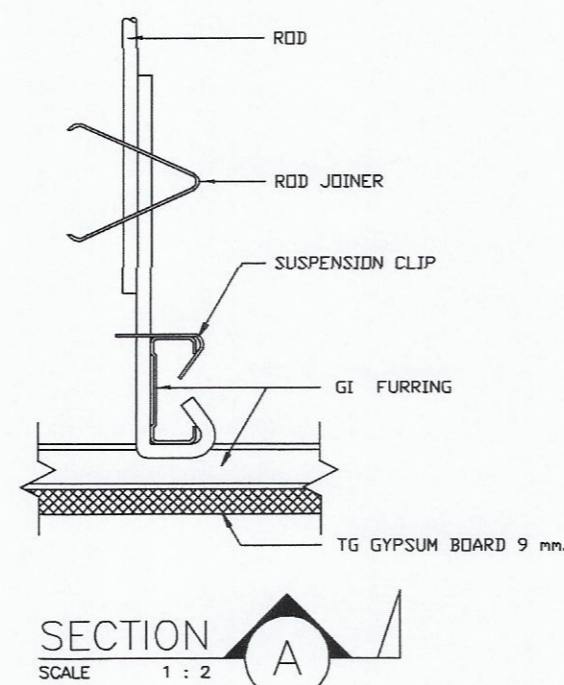

ติดตั้งตามกรรมวิธีผู้ผลิต (H=2.70 m.)  
ฝ้าฉาบเรียบหนา 9 มม. ชนิดธรรมดา  
โครงคร่าวอลูมิเนียมชุบสังกะสี

GI-FURRING @ 600 mm  
GI-FURRING @ 1200x1200 mm

CEILING GI-FURRING PLAN

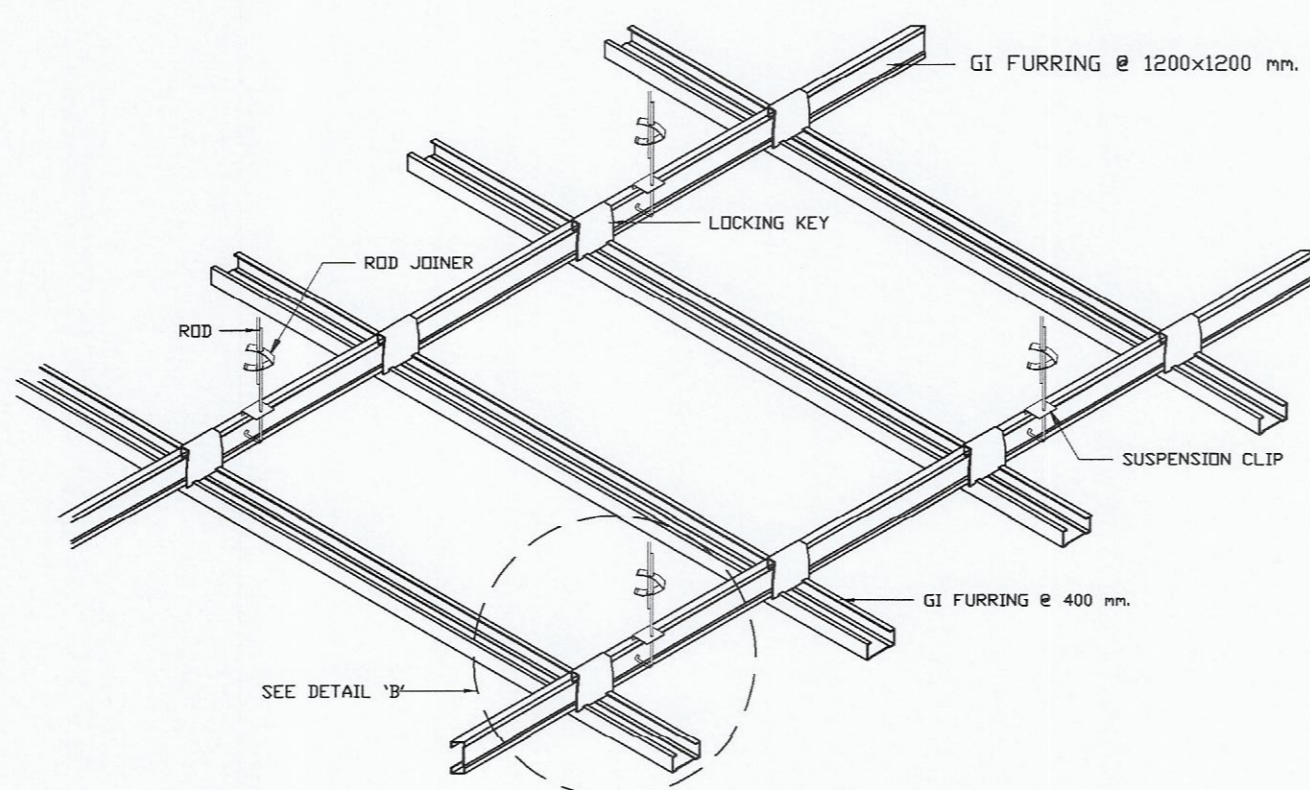

ฝ้าเพดานยิปซัมบอร์ดหนา 9 มม. โครงคร่าว  
อลูมิเนียมชุบสังกะสี @ 0.40x0.60 ม.

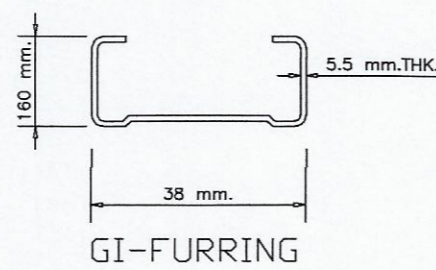

DETAIL 'B'

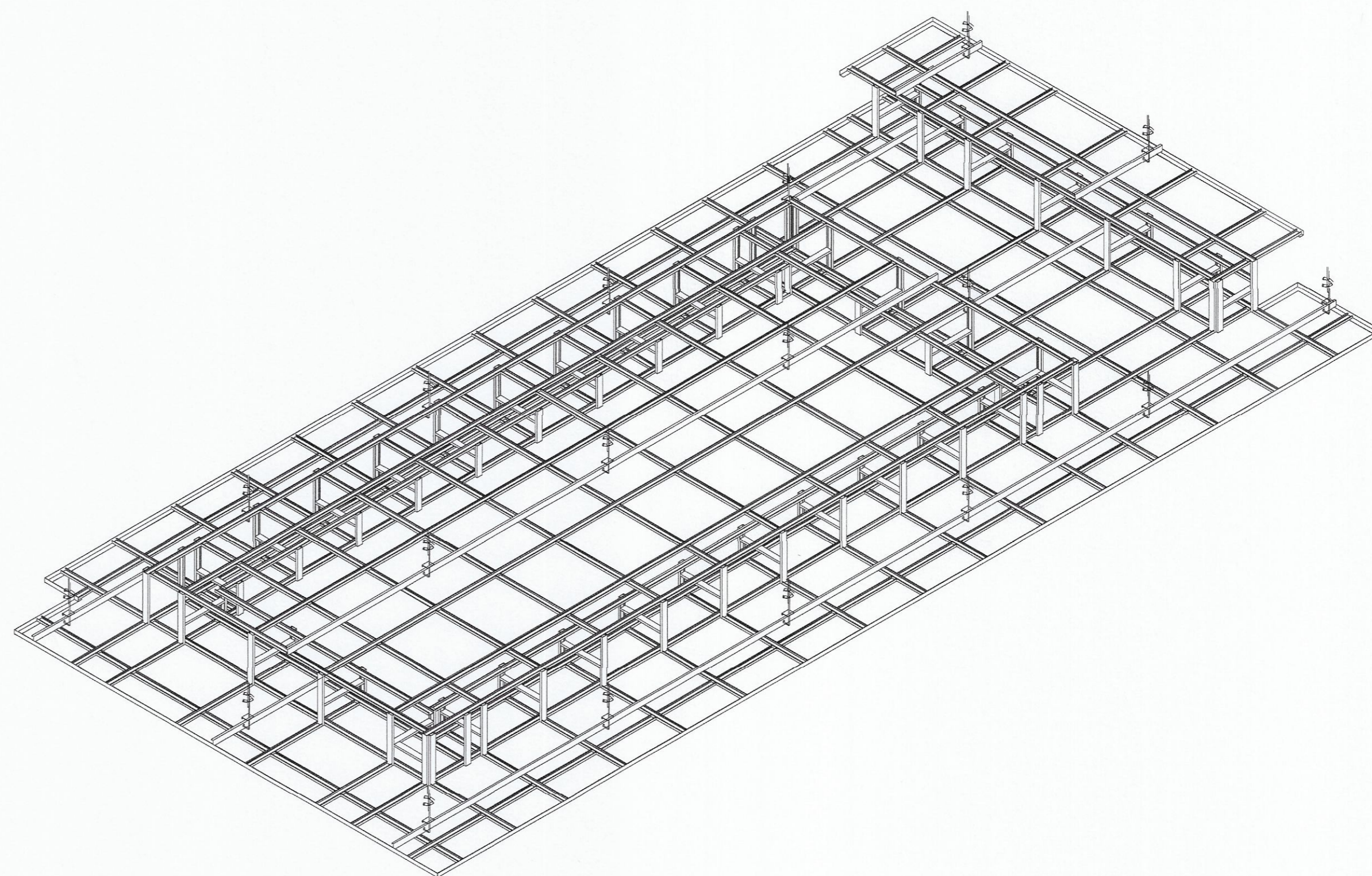

ISOMETRIC CEILING GI-FURRING PLAN



มหาวิทยาลัยเทคโนโลยีราชมงคลกรุงเทพ

โครงการปรับปรุงผู้กลางการเรียนรู้อัจฉริยะ  
ภาคอุตสาหกรรม S-Curve และ New S-Curve  
แขวงทุ่งมหาเมฆ เขตสาทร กรุงเทพมหานคร ๑ งาน

อธิการบดี	ลายเซ็น
จ.พิชัย จันทร์มี	
รองอธิการบดี	ลายเซ็น
ผ.ศ.ศอรธรม เอื้ออำนวย	
คณะกรรมการจัดทำแบบและรายการงานก่อสร้าง :	ลายเซ็น
นางวันดี พูนพจน์ผัด ประธานกรรมการ	
ผ.ศ.สุวัฒน์ คงจันประเสริฐ กรรมการ	
ผ.ศ.ทวีวงศ์ อัศวเลิศเจริญ กรรมการ	
นายอำนาจ น้อยพิทักษ์ กรรมการ	
นางนิภาณี โชติธิดานันท์ กรรมการและเลขานุการ	

คณะกรรมการตรวจรับแบบ	ลายเซ็น
นายวรากรณ์ แก้วพิทยานนท์ ประธานกรรมการ	
นายทองเพชร พลบุตร กรรมการ	
นางสุวิรัตน์ ดิษฐประเสริฐ กรรมการและเลขานุการ	

แสดงแบบ  
แบบขยายฝ้าเพดาน  
ห้องปฏิบัติการเฉพาะทาง 4





แสดงแบบ 1 : 50	วัน / เดือน / ปี
แผ่นที่ 138	รวมแผ่น 202

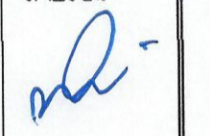

ภาพแสดง 3 มิติ ชั้น 2 (ห้องปฏิบัติการเฉพาะทาง 4)

ก่อนการปรับปรุง

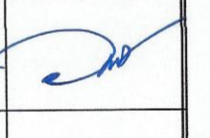
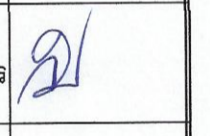
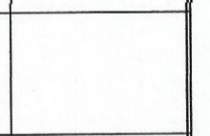
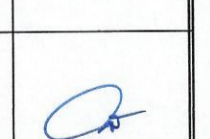
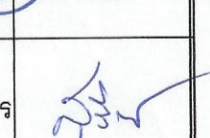
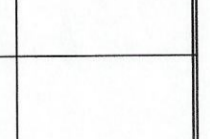
ภาพ 3D เป็นเพียงภาพทัศนียภาพประกอบการพิจารณาตามเท่านั้น





 มหาวิทยาลัยเทคโนโลยีราชมงคลกรุงเทพ	
โครงการปรับปรุงศูนย์กลางการเรียนรู้วิจัย ภาคอุตสาหกรรม S-Curve และ New S-Curve แขวงทุ่งมหาเมฆ เขตสาทร กรุงเทพมหานคร ๑ งาน	
อธิการบดี	ลายเซ็น
ดร.พิชัย จันทน์มณี	
รองอธิการบดี	ลายเซ็น
ผศ.ศอรณ เอี่ยมานนท์	
คณะกรรมการจัดทำแบบและรายงานนำร่อง :	ลายเซ็น
นางวิไล พูลพัฒน์ ประธานกรรมการ	
ผศ.สุวัฒน์ คงจิตประเสริฐ กรรมการ	
ผศ.ทวีวงศ์ อัครเดโชธรรม กรรมการ	
นายอำนาจ น้อยพิทักษ์ กรรมการ	
นางวิภาวดี โชติธวณิช กรรมการและเลขานุการ	
คณะกรรมการตรวจรับแบบ	ลายเซ็น
นายวราพันธ์ แก้วพิทยานนท์ ประธานกรรมการ	
นายทองเพชร พรมบุตร กรรมการ	
นางสุจริรัตน์ ดิษฐประเสริฐ กรรมการและเลขานุการ	
แสดงแบบ ภาพแสดง 3 มิติห้อง ปฏิบัติการเฉพาะทาง 4 ก่อนการปรับปรุง	
แสดงแบบ	วัน / เดือน / ปี
แผ่นที่ 139	รวมแผ่น 202

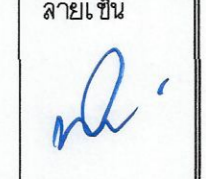

ภาพแสดง 3 มิติ ชั้น 2 (ห้องปฏิบัติการเฉพาะทาง 4)

หลังการปรับปรุง

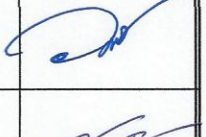
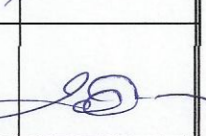
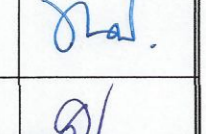
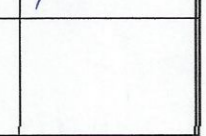
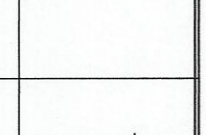
ภาพ 3D เป็นเพียงภาพทัศนียภาพประกอบการพิจารณาเท่านั้น

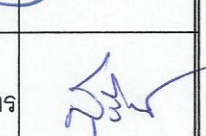
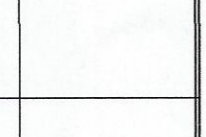
 มหาวิทยาลัยเทคโนโลยีราชมงคลกรุงเทพ	
โครงการปรับปรุงศูนย์กลางการเรียนรู้วิจัย ภาควิชาการรวม S-Curve และ New S-Curve แขวงทุ่งมหาเมฆ เขตสาทร กรุงเทพมหานคร ๑ งาน	
อธิการบดี	ลายเซ็น
ดร.เจียม จันทะณี	
รองอธิการบดี	ลายเซ็น
ดร.ศอรณ เอื้อพานิช	
คณะกรรมการจัดทำแบบและรายการงานก่อสร้าง :	ลายเซ็น
นางวันดี พูลพัฒน์ ผอ.สถานประกอบการ	
ดร.สุวัฒน์ คงรัตน์ประเสริฐ กรรมการ	
ดร.ทวิรงค์ อัฒเจินเศษฏ์ กรรมการ	
นายอำนาจ น้อยพิทักษ์ กรรมการ	
นางนิภาณี โชติธำนันท์ กรรมการและเลขานุการ	
คณะกรรมการตรวจรับแบบ	ลายเซ็น
นายวรินทร์ แก้วพิทยานนท์ ประธานกรรมการ	
นายทองเพชร พรมบุตร กรรมการ	
นางสุจริณี ดิษฐประเสริฐ กรรมการและเลขานุการ	
แลငံးแบบ ภาพแสดง 3 มิติห้อง ปฏิบัติการเฉพาะทาง 4 หลังการปรับปรุง	
แลငံးแบบ	วัน / เดือน / ปี
แผ่นที่ 140	รวมแผ่น 202