

B-6/1  
AI-55  
แบบขยายตู้โชว์ B-7/1  
มาตราส่วน 1 : 25

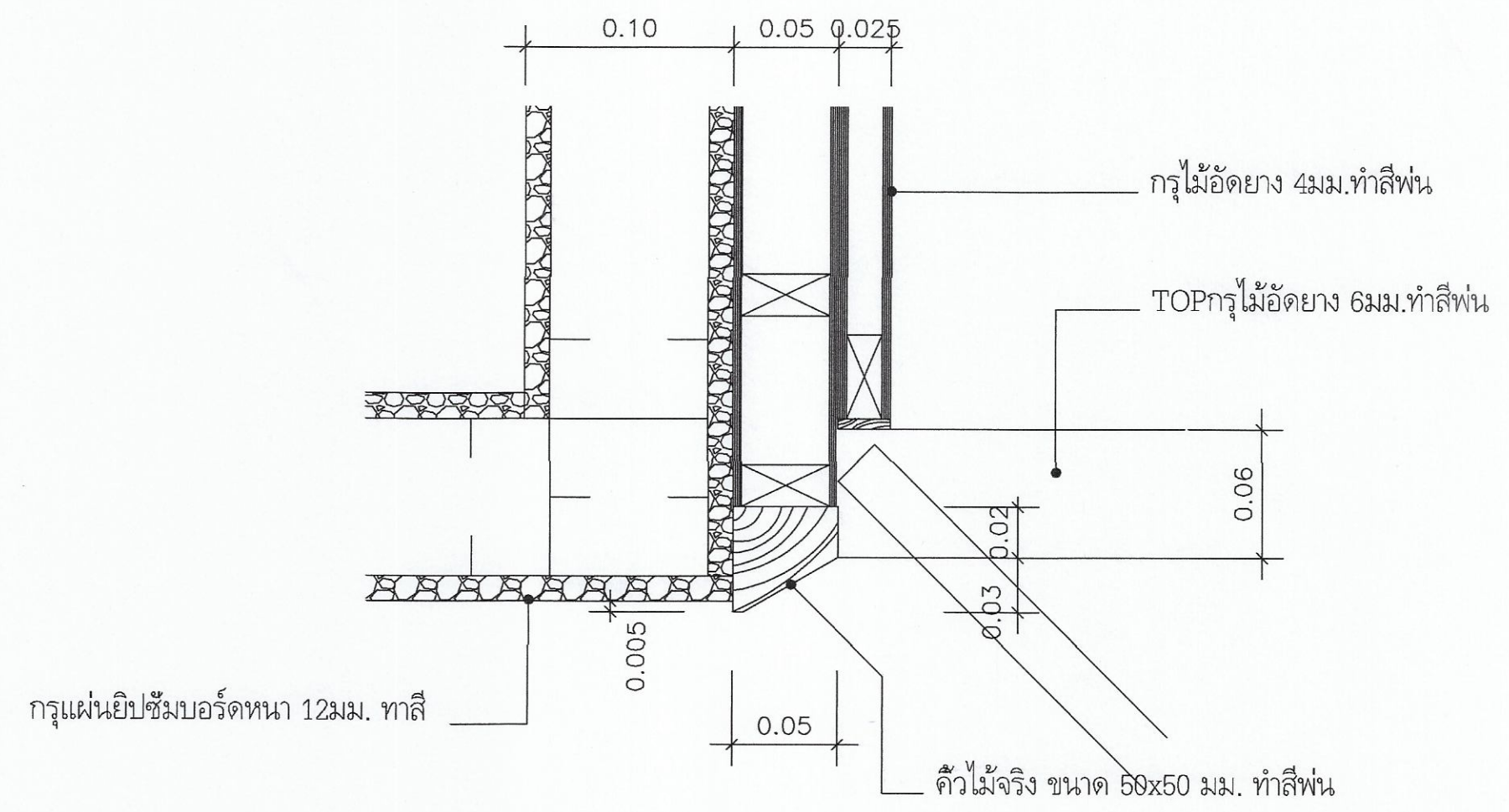

4  
AI-55  
แบบขยาย  
มาตราส่วน 1 : 25

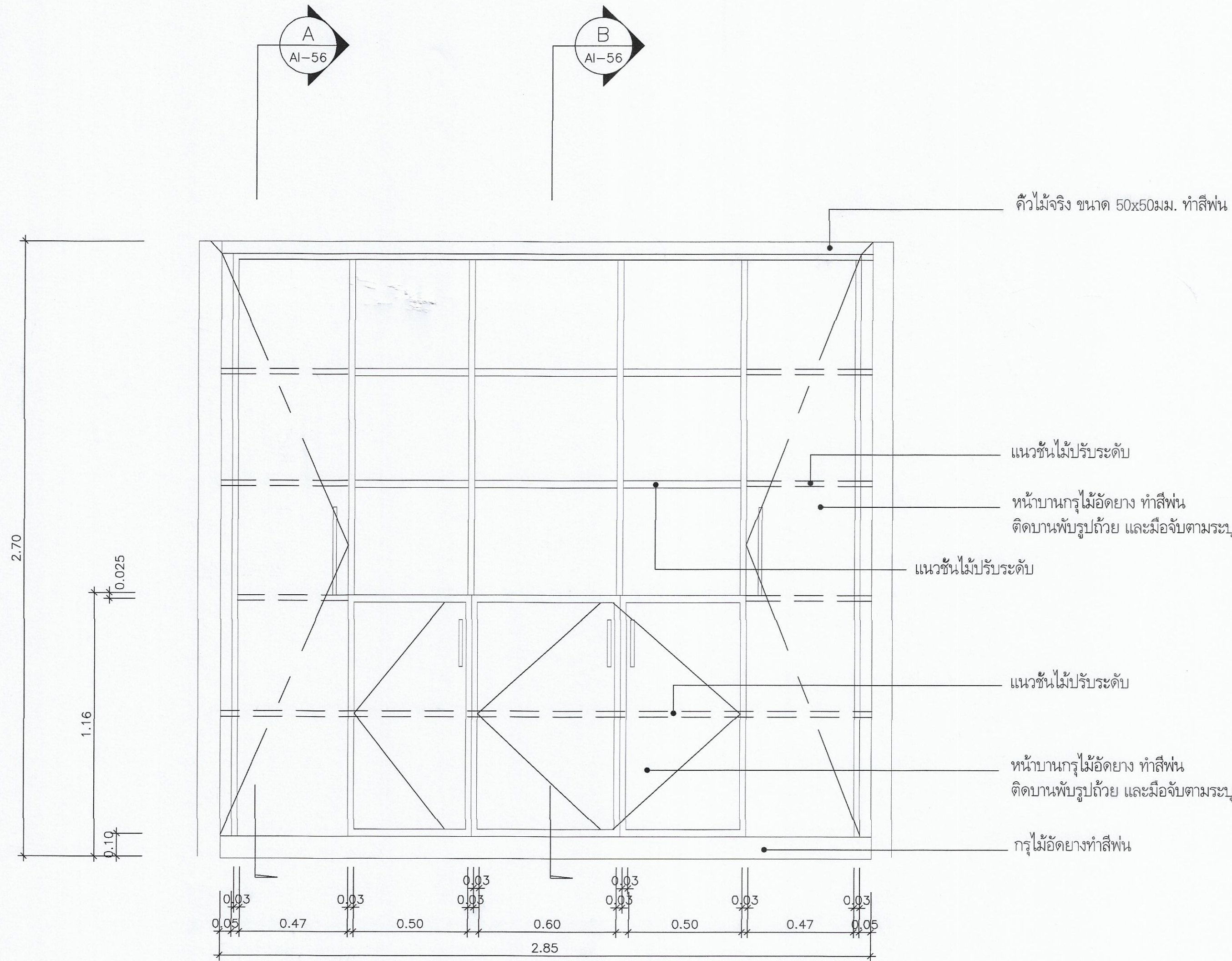



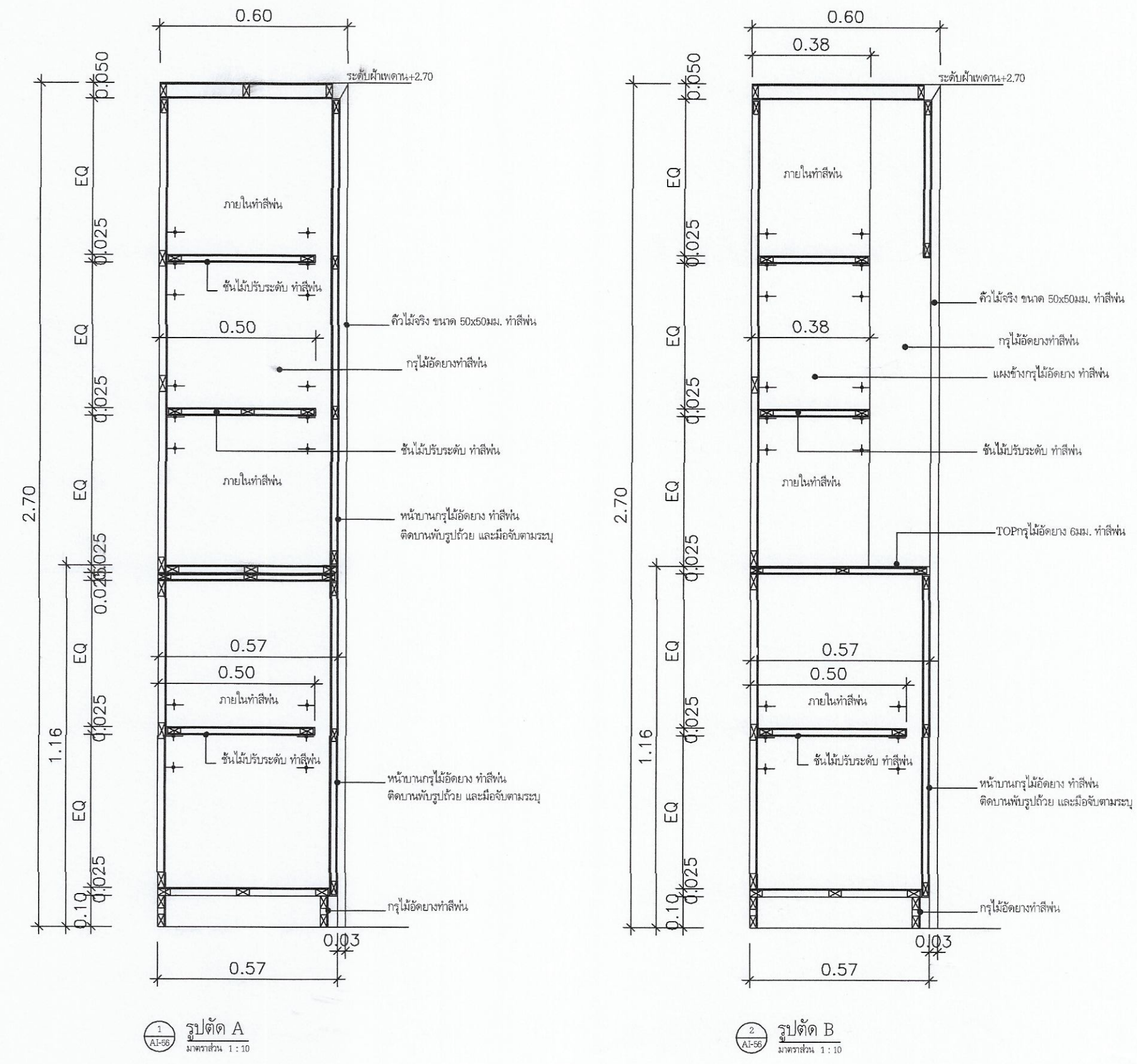



1  
AI-55  
รูปด้าน 1  
มาตราส่วน 1 : 25

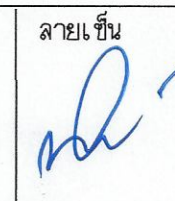

รูปตัด A  
มาตราส่วน 1 : 25

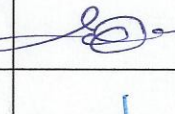
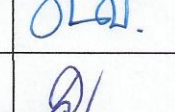
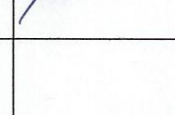

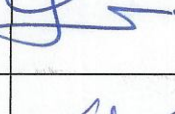
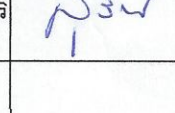
รูปตัด B  
มาตราส่วน 1 : 25

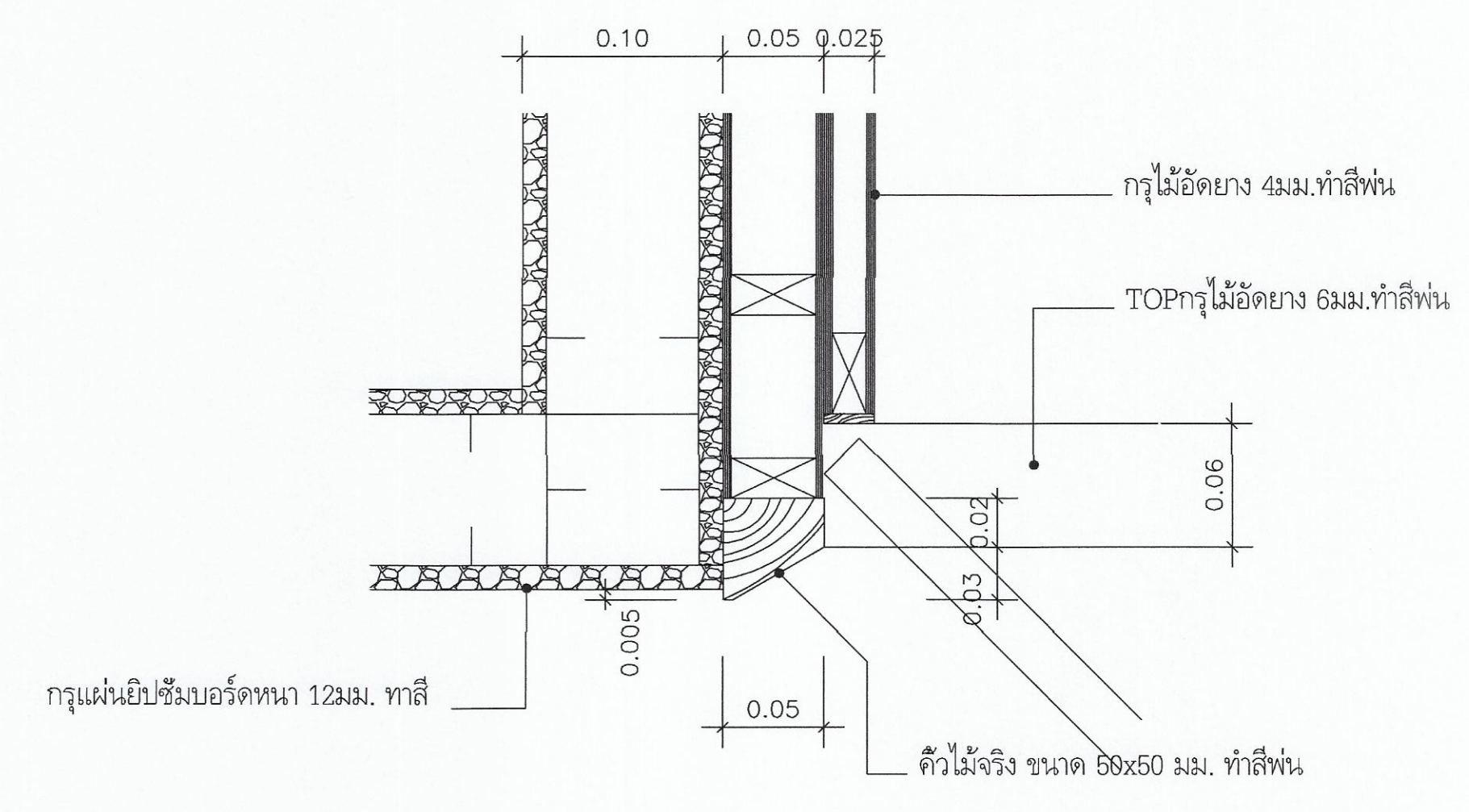
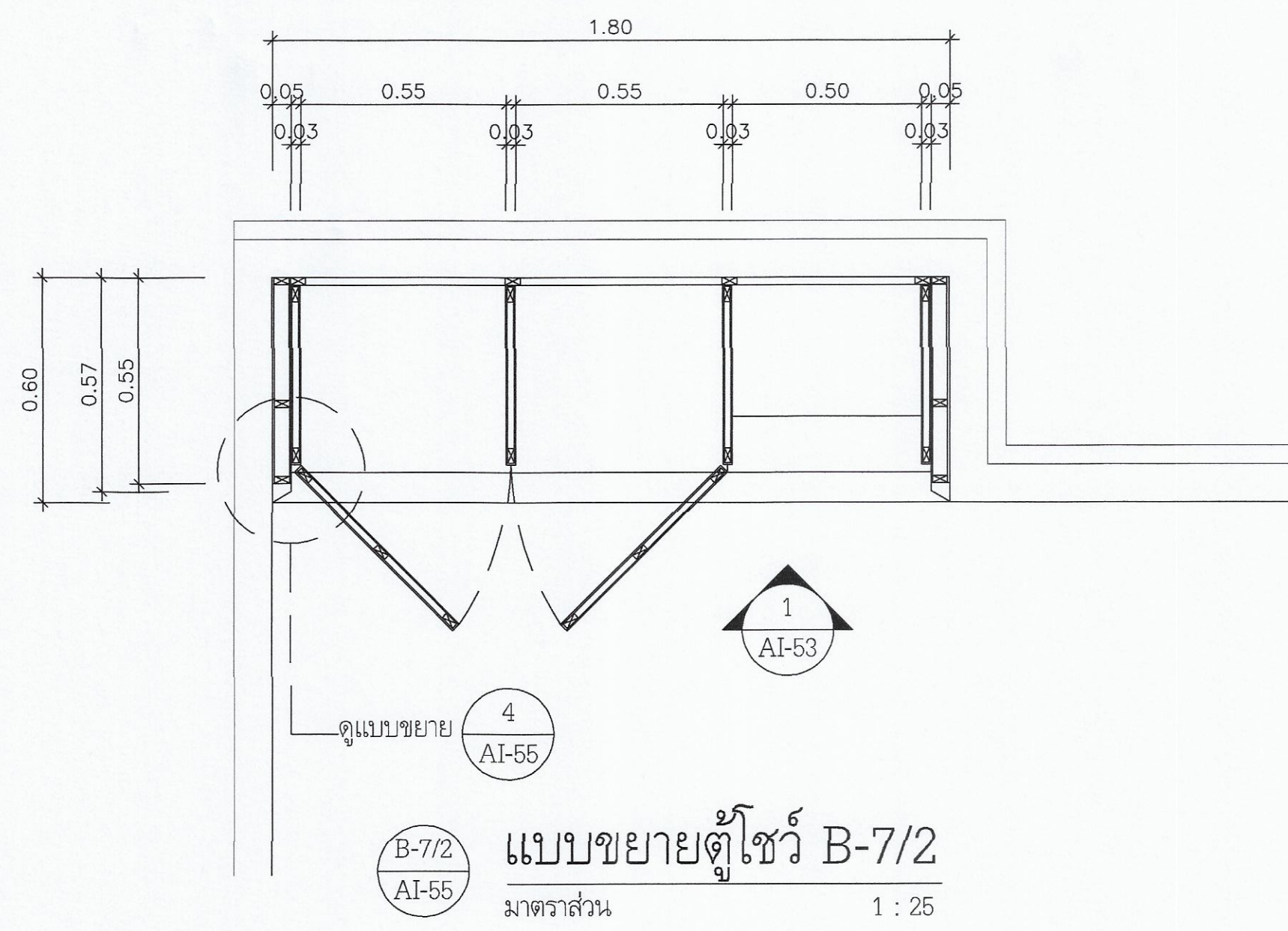
 มหาวิทยาลัยเทคโนโลยีราชมงคลกรุงเทพ	
โครงการปรับปรุงคู่มือกลางการเรียนรู้อัจฉริยะ ภาคอุตสาหกรรม S-Curve และ New S-Curve แขวงทุ่งมหาเมฆ เขตสาทร กรุงเทพมหานคร ๑๐ งาน	
อธิการบดี	ลายเซ็น
จ. พิชัย จันทร์ฉวี	
รองอธิการบดี	ลายเซ็น
ศ. ศุภกรณ์ เอพิภานนท์	
คณะกรรมการจัดทำแบบรูปและรายการงานก่อสร้าง :	ลายเซ็น
นางวันดี บุญคงมณี ประธานกรรมการ	
ศ. สุวัฒน์ คงจันทร์ประเสริฐ กรรมการ	
ศ. ทวีวงศ์ อัครเดโชเดชชัย กรรมการ	
นายอำนาจ น้อยพิทักษ์ กรรมการ	
นางวันดี โชติธิดานันท์ กรรมการและเลขานุการ	
คณะกรรมการตรวจรับแบบ	ลายเซ็น
นายวณิชย์ แก้วศิษยาภรณ์ ประธานกรรมการ	
นายทองเกียรติ พงษ์บุตร กรรมการ	
นางสุวิมล ดิษฐประเสริฐ กรรมการและเลขานุการ	
แสดงแบบ แบบขยายตู้โชว์ B-7/1	
แสดงแบบ 1 : 15	วัน / เดือน / ปี
แผ่นที่ 101	รวมแผ่น 202

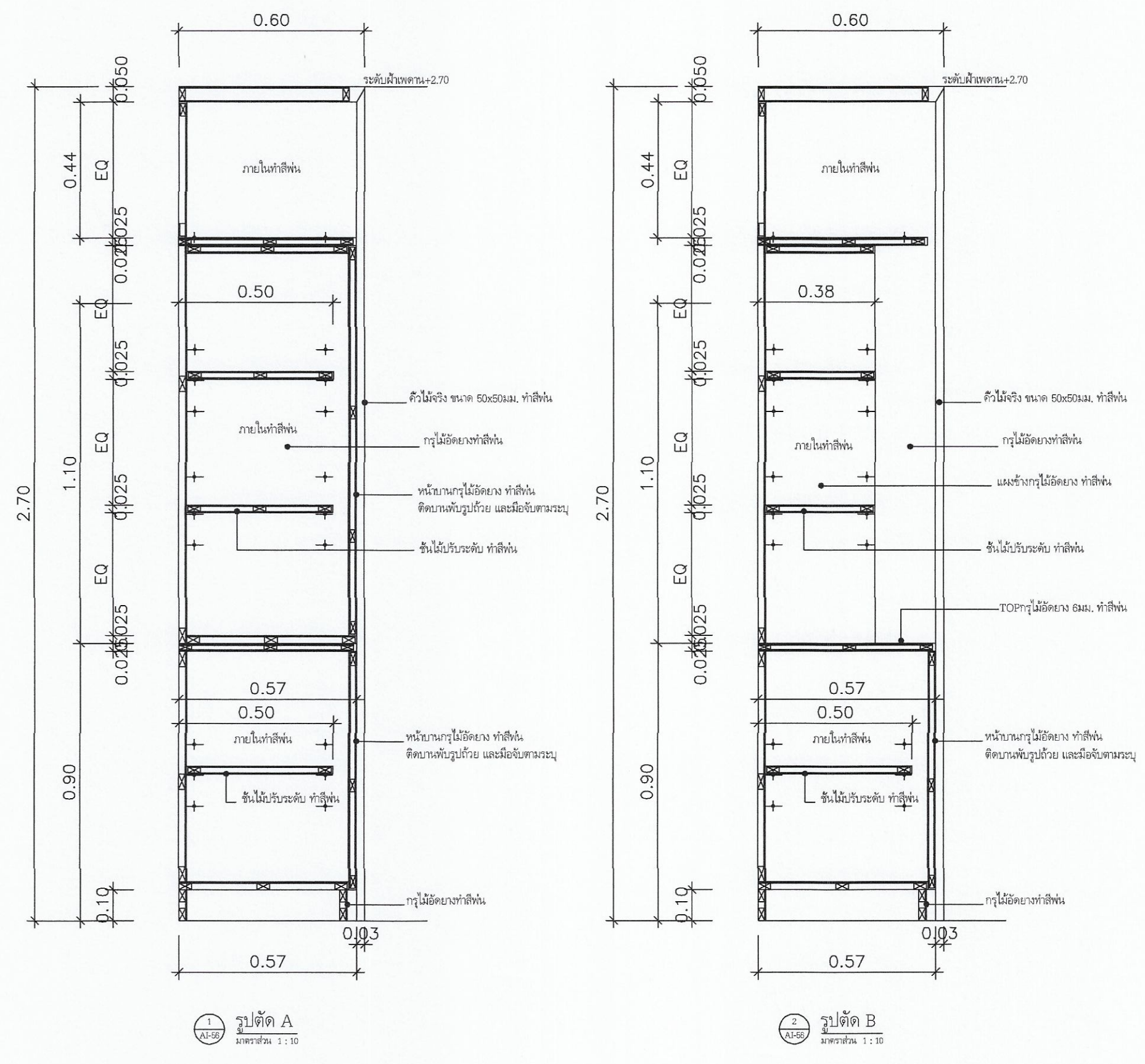
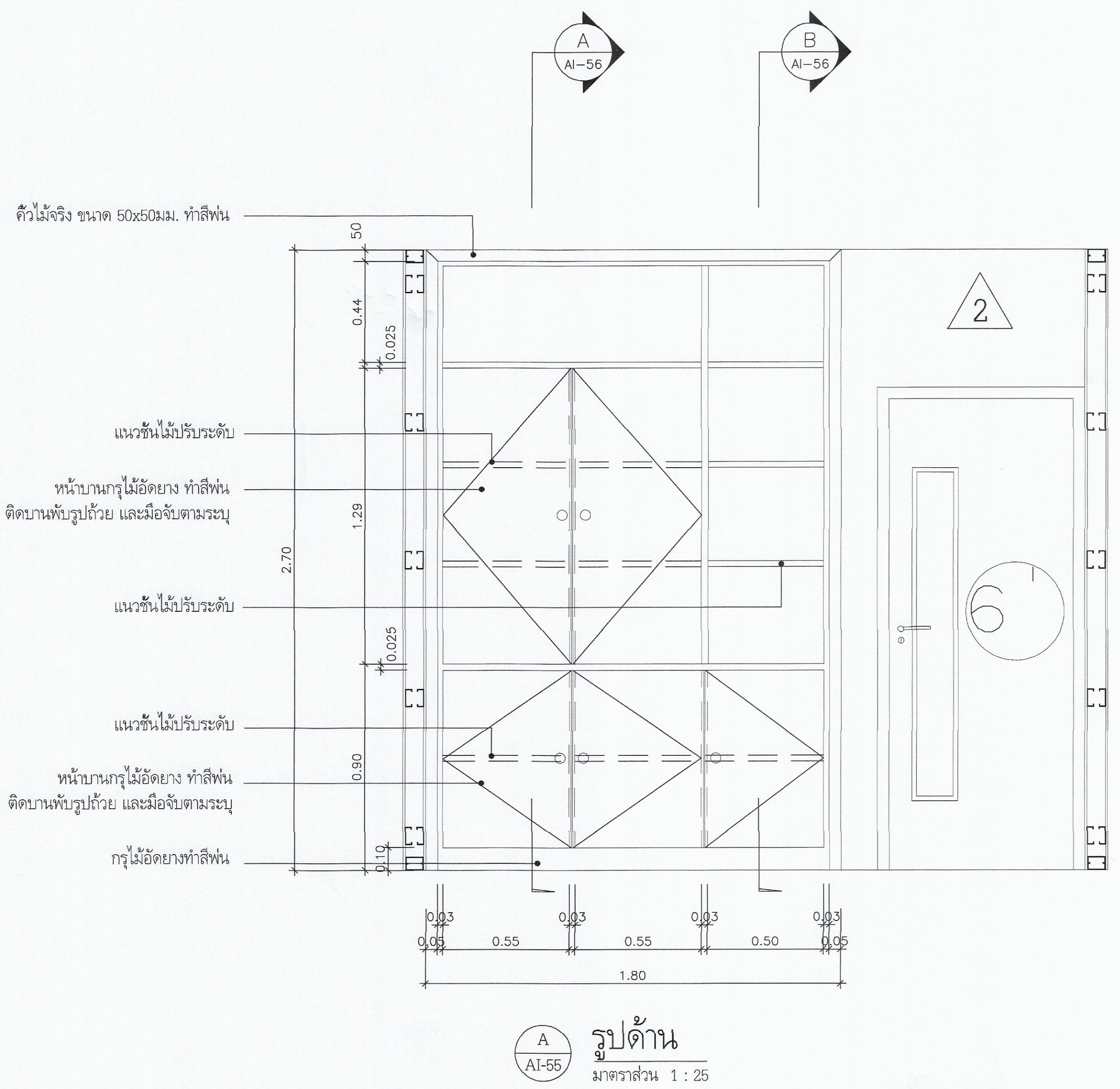

4 แบบขยาย  
AI-55  
มาตราส่วน 1 : 25

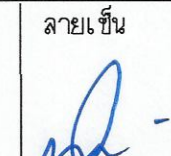

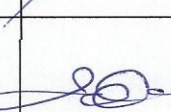
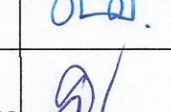
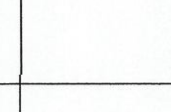
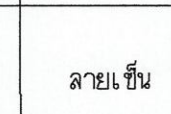
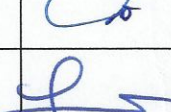
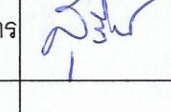
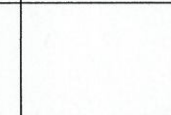
 มหาวิทยาลัยเทคโนโลยีราชมงคลกรุงเทพ	
โครงการปรับปรุงผู้บังคับการจราจร ภาคอุตสาหกรรม S-Curve และ New S-Curve แขวงทุ่งมหาเมฆ เขตสาทร กรุงเทพมหานคร ๑๐ ๖๓๓	
อธิการบดี	ลายเซ็น
รศ. พิชัย จันทรมณี	
รองอธิการบดี	ลายเซ็น
ดร. ศอรสม เอื้อพานิช	
คณะกรรมการจัดทำแบบและรายการงานก่อสร้าง :	ลายเซ็น
นางรังษิ์ ชูทองนาค ประธานกรรมการ	
ดร. สุวิวัฒน์ คงรัตน์ประเสริฐ กรรมการ	
ดร. พริ้งค์ อัครจินตเศรษฐ์ กรรมการ	
นายสุวิทย์ น้อยพิทักษ์ กรรมการ	
นางวิภาวดี โชติธิดานันท์ กรรมการและเลขานุการ	
คณะกรรมการตรวจรับแบบ	ลายเซ็น
นายวราทิตย์ แก้วพิทยานนท์ ประธานกรรมการ	
นายทองเพชร พงษ์บุตร กรรมการ	
นางสุวิรัตน์ ดิษฐประเสริฐ กรรมการและเลขานุการ	
แสดงแบบ แบบขยายตู้โชว์ B-7/2	
แสดงแบบ 1 : 15	วัน / เดือน / ปี
แผ่นที่ 102	รวมแผ่น 202

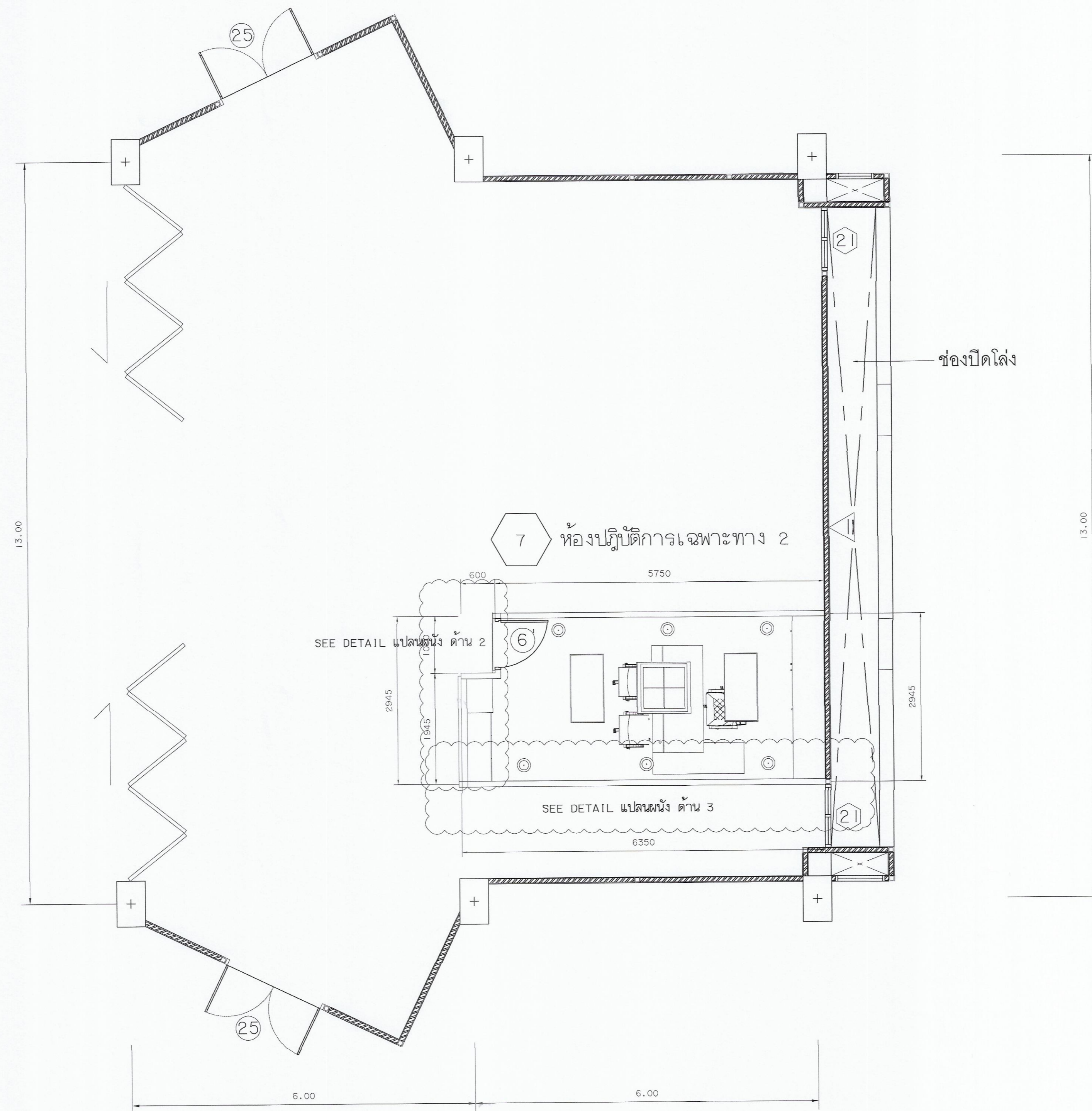

แปลนห้องปฏิบัติการเฉพาะทาง 2  
 มาตรฐาน  
 หลังการปรับปรุง 1:50

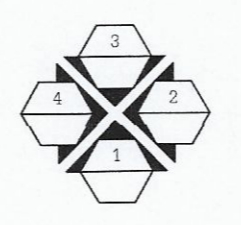

มหาวิทยาลัยเทคโนโลยีราชมงคลกรุงเทพ

โครงการปรับปรุงศูนย์กลางการเรียนรู้วิจัย  
 ภาคอุตสาหกรรม S-Curve และ New S-Curve  
 แขวงทุ่งพญาเมษ เขตฉลวง กรุงเทพมหานคร ๑ งาน

อธิการบดี	ลายเซ็น
รศ. พิชัย จันทรมณี	<i>[Signature]</i>
รองอธิการบดี	ลายเซ็น
ผศ. ศุภรณ เอภาพานนท์	<i>[Signature]</i>
คณะกรรมการจัดทำแบบและรายการงานก่อสร้าง :	
นางวิณี บุหงาม่า ประธานกรรมการ	<i>[Signature]</i>
ผศ. วุฒิสันต์ คงอินประเสริฐ กรรมการ	<i>[Signature]</i>
ผศ. ทวีวงศ์ อัครเลิศเศษฐ กรรมการ	<i>[Signature]</i>
นายอำนาจ น้อยพิทักษ์ กรรมการ	<i>[Signature]</i>
นางวิภาณี ไชยรัตน์ กรรมการและเลขานุการ	<i>[Signature]</i>

คณะกรรมการตรวจรับแบบ	ลายเซ็น
นายวราพันธ์ แก้วพิทยานนท์ ประธานกรรมการ	<i>[Signature]</i>
นายทองเพียร พลบุตร กรรมการ	<i>[Signature]</i>
นางสุวิมล ดิษฐประเสริฐ กรรมการและเลขานุการ	<i>[Signature]</i>

แสดงแบบ	
แปลนห้องปฏิบัติการเฉพาะทาง 2	
แบบผนังกันห้อง (แผ่นที่ 1)	
แสดงแบบ	วัน / เดือน / ปี
1:50	
แผ่นที่	รวมแผ่น
103	202

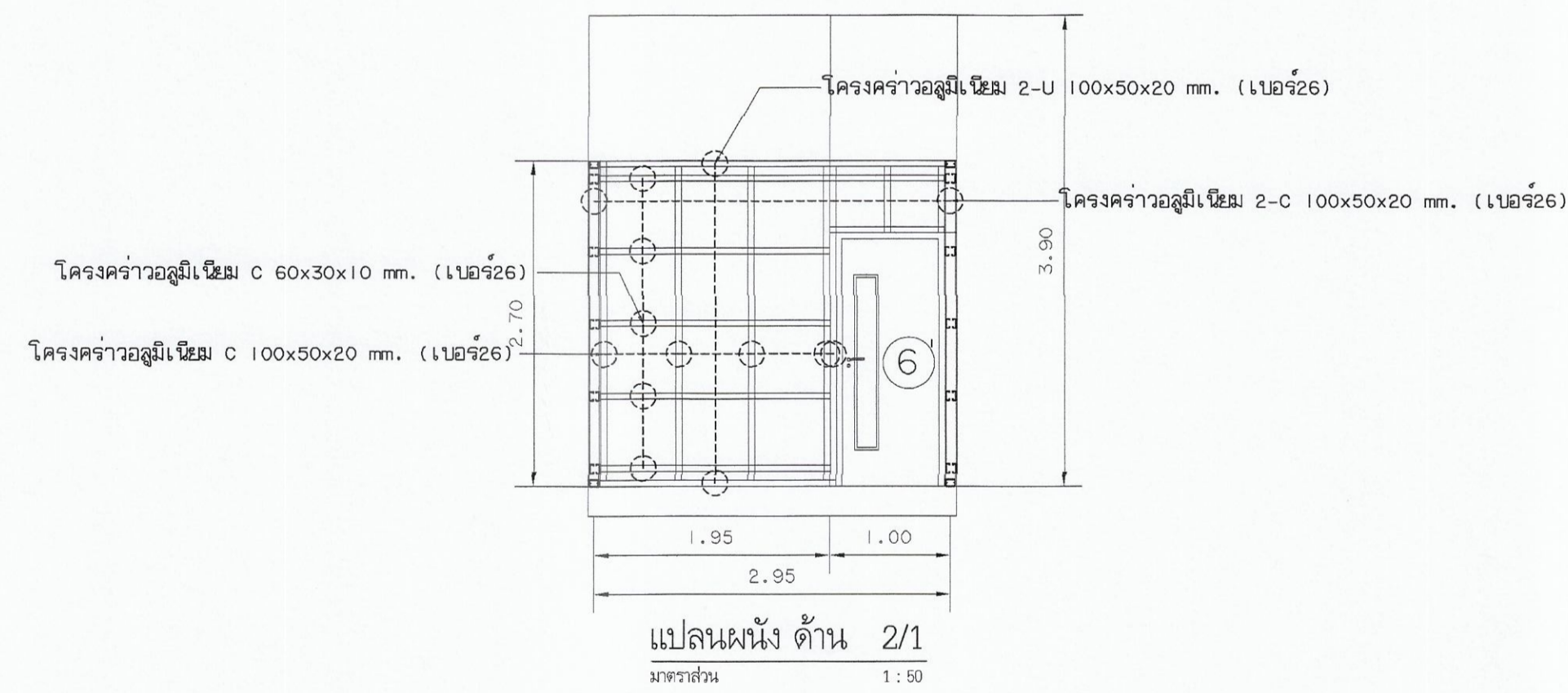
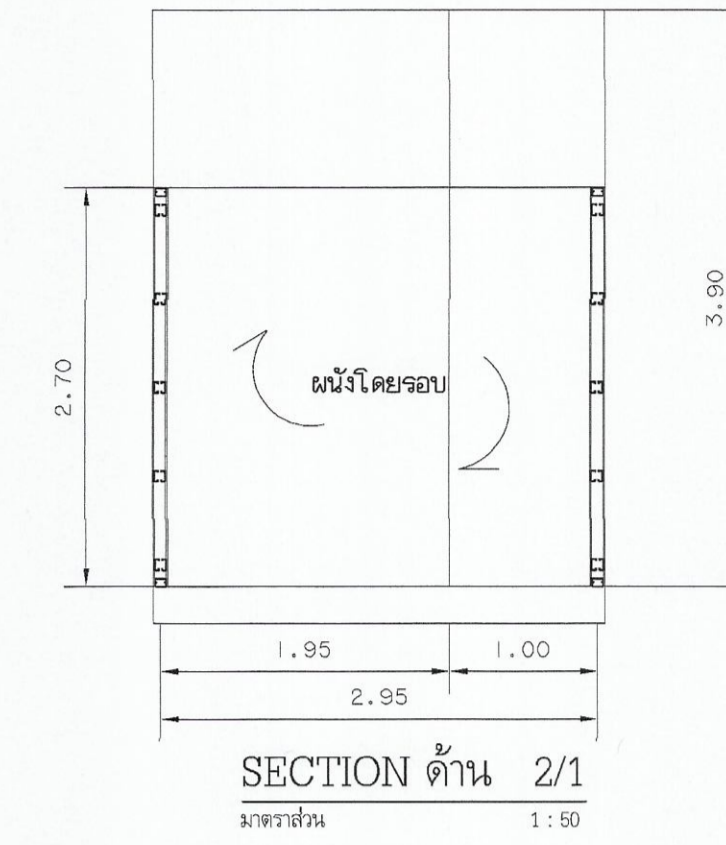
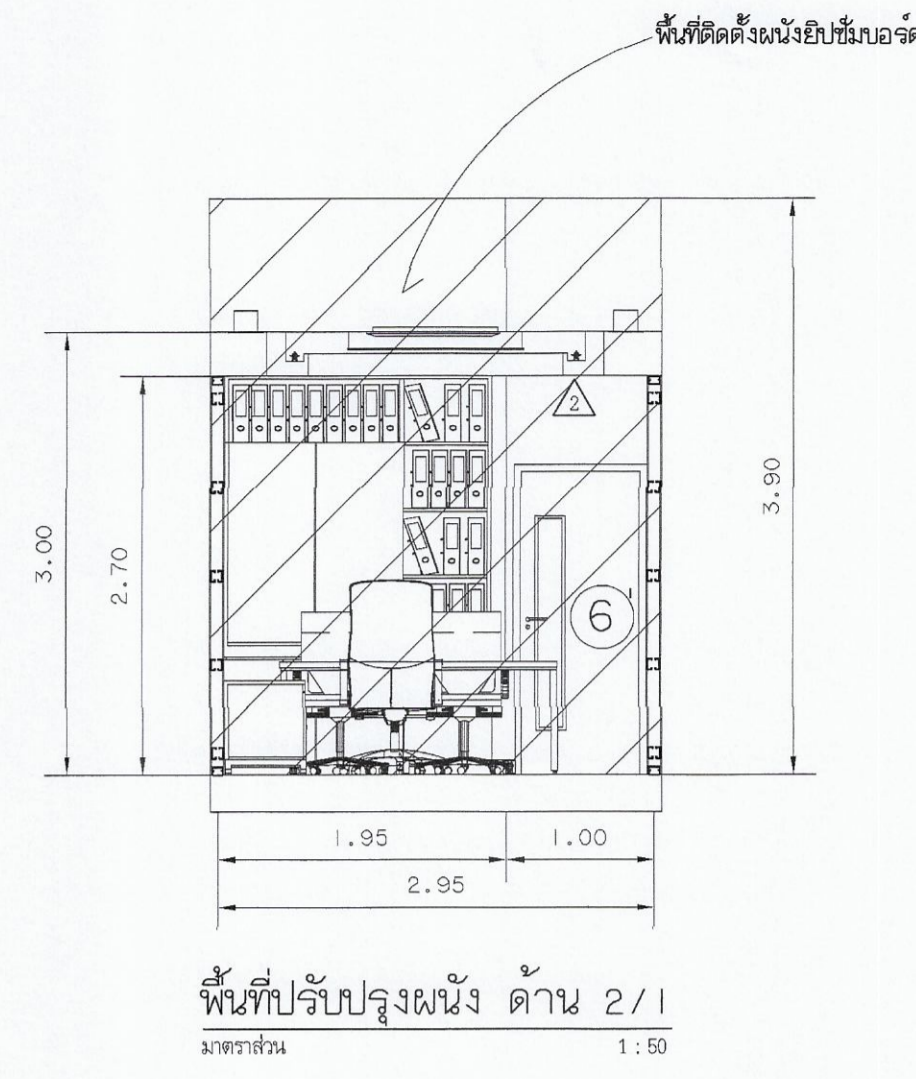

แปลนผนังห้องปฏิบัติการเฉพาะทาง 2 (1/3)  
มาตราส่วน 1:50

หลังการปรับปรุง



มหาวิทยาลัยเทคโนโลยีราชมงคลกรุงเทพ

โครงการปรับปรุงศูนย์ทางการเรียนวิจัย  
ภาคอุตสาหกรรม S-Curve และ New S-Curve  
แขวงทุ่งมหาเมฆ เขตสาทร กรุงเทพมหานคร ๑ งาน

อธิการบดี	ลายเซ็น
รศ. พิชัย จันทรมณี	
รองอธิการบดี	ลายเซ็น
ศ. ศุภกรณ์ เอพิภานนท์	
คณะกรรมการจัดทำแบบและรายการงานก่อสร้าง :	ลายเซ็น
นางวันดี พูลพัฒน์ค ประสานกรรมการ	
ศ. สุวัฒน์ คงขันประเสริฐ กรรมการ	
ศ. ทวีวงศ์ อัครเสิดเศรษฐ กรรมการ	
นายอำนาจ น้อยพิทักษ์ กรรมการ	
นางนิภาภรณ์ โชติธยานนท์ กรรมการและเลขานุการ	
คณะกรรมการตรวจรับแบบ	ลายเซ็น
นายวราพงษ์ แก้วพิทยบรณ ประสานกรรมการ	
นายทองเจียร พนมบุตร กรรมการ	
นางสุจิตต์ ดิษฐประเสริฐ กรรมการและเลขานุการ	

แสดงแบบ

แปลนผนังห้องปฏิบัติการเฉพาะทาง 2  
แบบผนังกันห้อง (แผ่นที่ 2)

แสดงแบบ 1:50	วัน / เดือน / ปี
แผ่นที่ 104	รวมแผ่น 202

พื้นที่ติดตั้งผนังยึดกับอาคาร

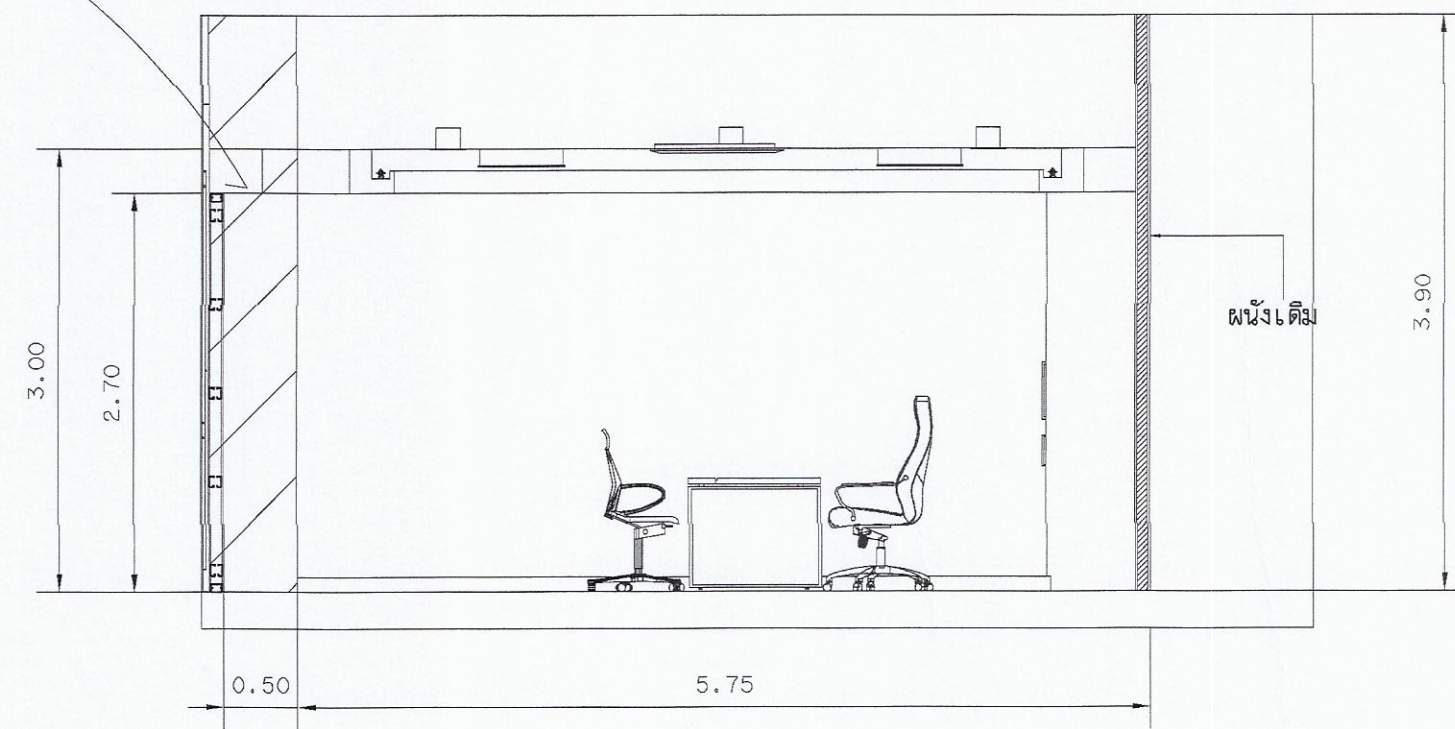

พื้นที่ปรับปรุงผนัง ด้าน 2/2  
มาตราส่วน 1:50

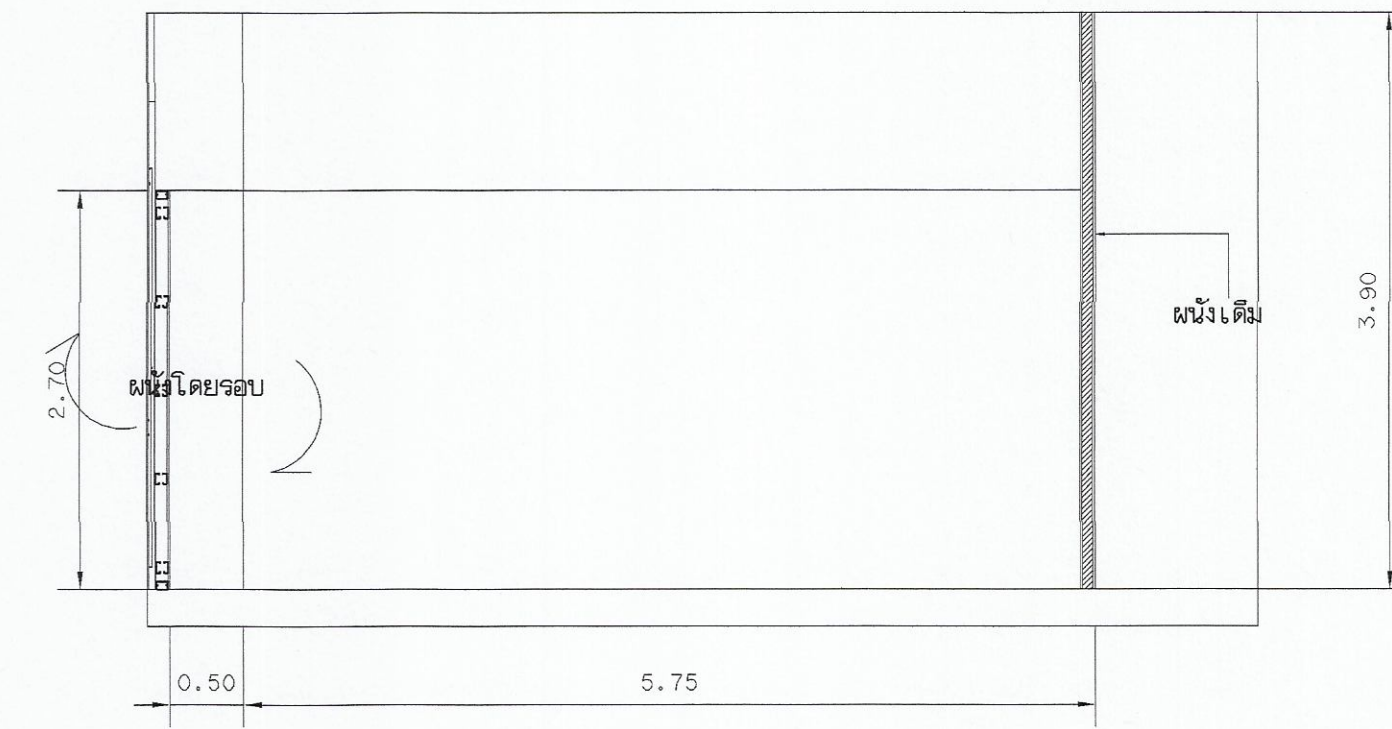

SECTION ด้าน 2/2  
มาตราส่วน 1:50

โครงค้ำวอลูมิเนียม 2-U 100x50x20 mm. (เบอร์ 26)  
โครงค้ำวอลูมิเนียม 2-C 100x50x20 mm. (เบอร์ 26)  
โครงค้ำวอลูมิเนียม C 60x30x10 mm. (เบอร์ 26)

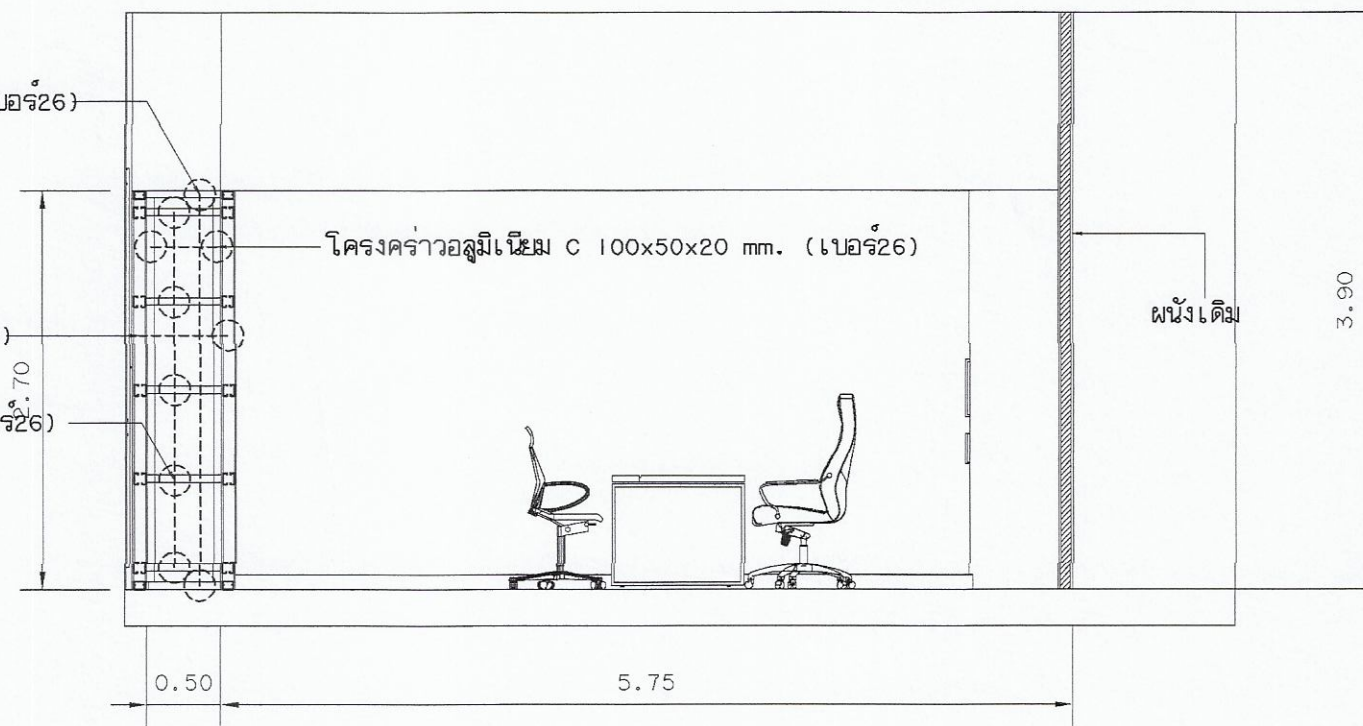

เปลี่ยนผนัง ด้าน 2/2  
มาตราส่วน 1:50

แปลนผนังห้องปฏิบัติการเฉพาะทาง 2 (2/3)  
มาตราส่วน 1:50

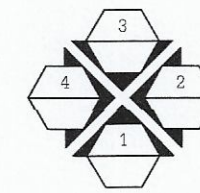

หลังการปรับปรุง



มหาวิทยาลัยเทคโนโลยีราชมงคลกรุงเทพ

โครงการปรับปรุงศูนย์กลางการเรียนรู้อัจฉริยะ  
ภาคอุตสาหกรรม S-Curve และ New S-Curve  
แขวงทุ่งมหาเมฆ เขตสาทร กรุงเทพมหานคร ๑ งาน

อธิการบดี	ลายเซ็น
รศ. พิเชฐ จันทรมณี	
รองอธิการบดี	ลายเซ็น
ศ. ศุภธรรม เอื้อพานท์	
คณะกรรมการจัดทำแบบรูปและแจกจ่ายงานก่อสร้าง :	ลายเซ็น
นางวันดี พูลพจนาคัด ประธานกรรมการ	
ศ. สุวัฒน์ คงจันทระเสริญ กรรมการ	
ศ. พวิรงค์ อัครเสิศเศรษฐ กรรมการ	
นายอำนาจ น้อยพิทักษ์ กรรมการ	
นางวิภากรดี โชติธยานนท์ กรรมการและเลขานุการ	
คณะกรรมการตรวจรับแบบ	ลายเซ็น
นายวราพงษ์ แก้วพิทยานนท์ ประธานกรรมการ	
นายทองเจียร พรมบุตร กรรมการ	
นางสุรฉัตร ศิษฏประเสริฐ กรรมการและเลขานุการ	

แสดงแบบ	
แปลนผนังห้องปฏิบัติการ เฉพาะทาง 2 แบบผนังกันห้อง (แผ่นที่ 3)	
แสดงแบบ 1:50	วัน / เดือน / ปี
แผ่นที่ 105	รวมแผ่น 202

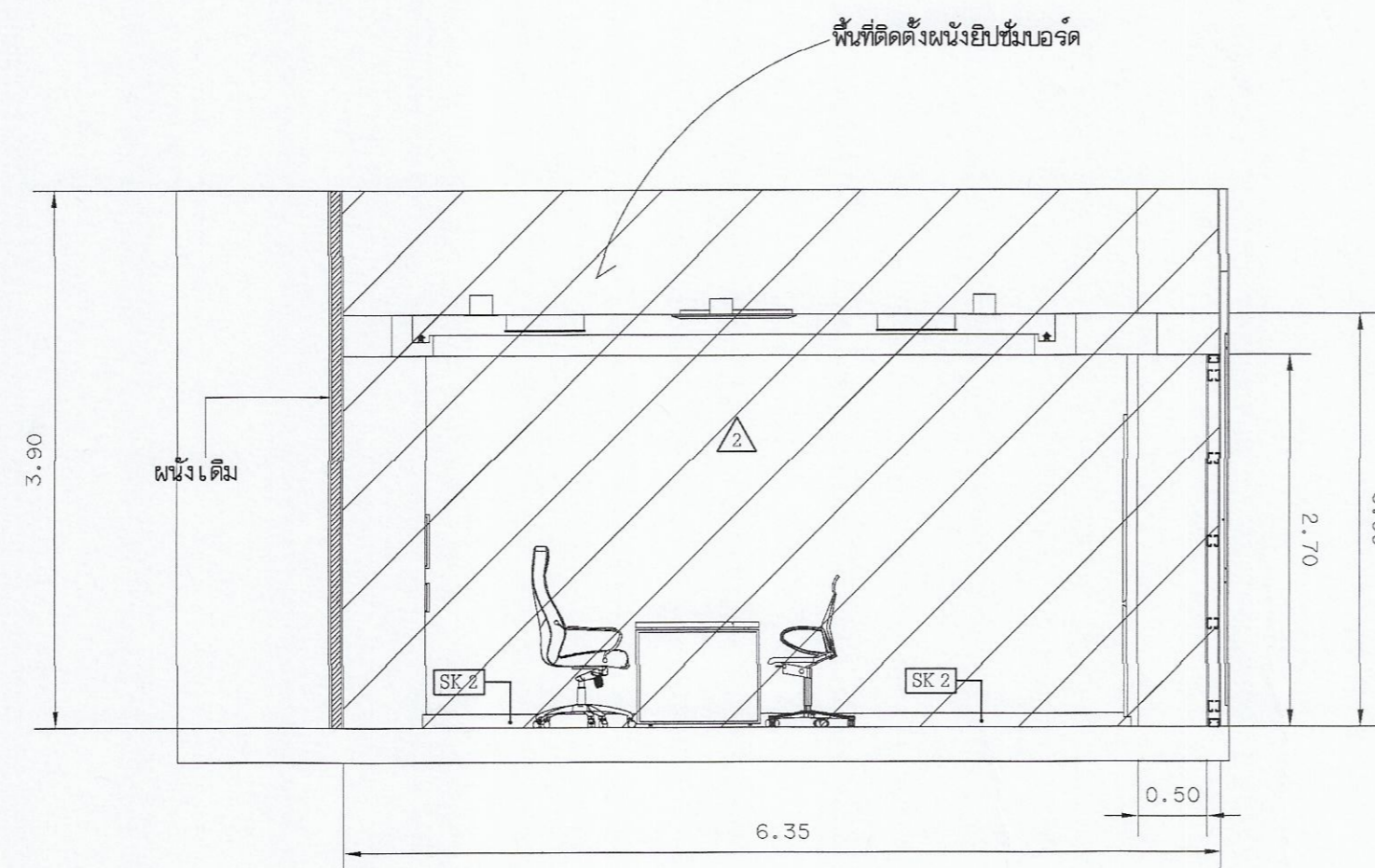

พื้นที่ปรับปรุงผนัง ด้าน 3  
มาตราส่วน 1:50

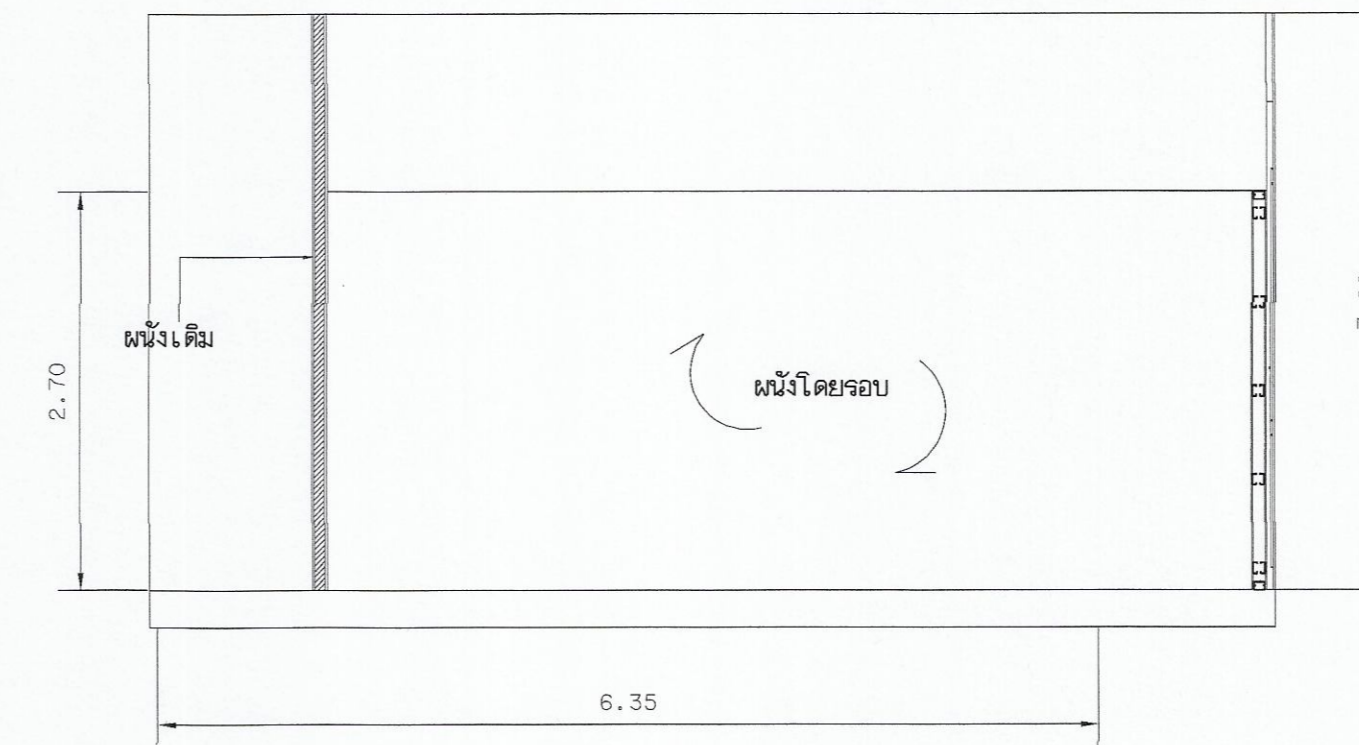

SECTION ด้าน 3  
มาตราส่วน 1:50

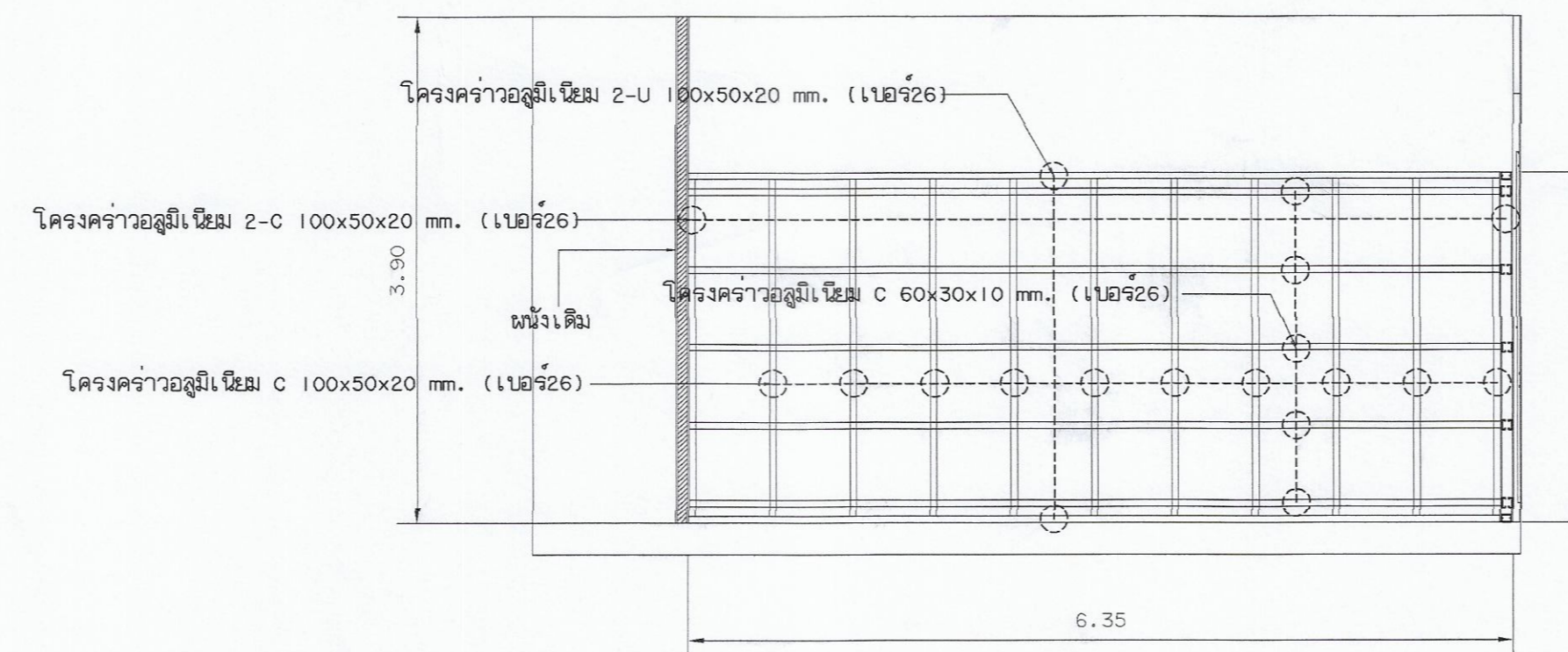

แปลนผนัง ด้าน 3  
มาตราส่วน 1:50

แปลนผนังห้องปฏิบัติการเฉพาะทาง 2 (3/3)  
มาตราส่วน 1:50

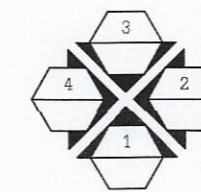

หลังการปรับปรุง



มหาวิทยาลัยเทคโนโลยีราชมงคลกรุงเทพ

โครงการปรับปรุงศูนย์กลางการเขียนวิจัยและ  
ภาคอุตสาหกรรม S-Curve และ New S-Curve  
แขวงทุ่งมหาเมฆ เขตสาทร กรุงเทพมหานคร ๑๐ ๖๖๖

อธิการบดี ดร.พิชัย จันทน์มี	ลายเซ็น
รองอธิการบดี ดร.ศุภธรรม เอื้อพานนท์	ลายเซ็น
คณะกรรมการจัดทำแบบและรายการงานก่อสร้าง :	ลายเซ็น
นางวันดี พงษ์พนาศ ประสานกรรมการ	ลายเซ็น
ดร.สุวิวัฒน์ คงจินประเสริฐ กรรมการ	ลายเซ็น
ดร.ทวีวงศ์ อังคะเดชา กรรมการ	ลายเซ็น
นายอำนาจ น้อยพิทักษ์ กรรมการ	ลายเซ็น
นางวิภาดา ไชยดีคานันท์ กรรมการและเลขานุการ	ลายเซ็น
คณะกรรมการตรวจรับแบบ	ลายเซ็น
นายวศินธ์ แก้วพิทยานนท์ ประธานกรรมการ	ลายเซ็น
นายทองเกียรติ พงษ์บุตร กรรมการ	ลายเซ็น
นางสุวิรัตน์ ศิริสุขประเสริฐ กรรมการและเลขานุการ	ลายเซ็น

แสดงแบบ	
แปลนผนังห้องปฏิบัติการ เฉพาะทาง 2 แปลนผนังห้อง (แผ่นที่ 4)	
แสดงแบบ 1:50	วัน / เดือน / ปี
แผ่นที่ 106	รวมแผ่น 202

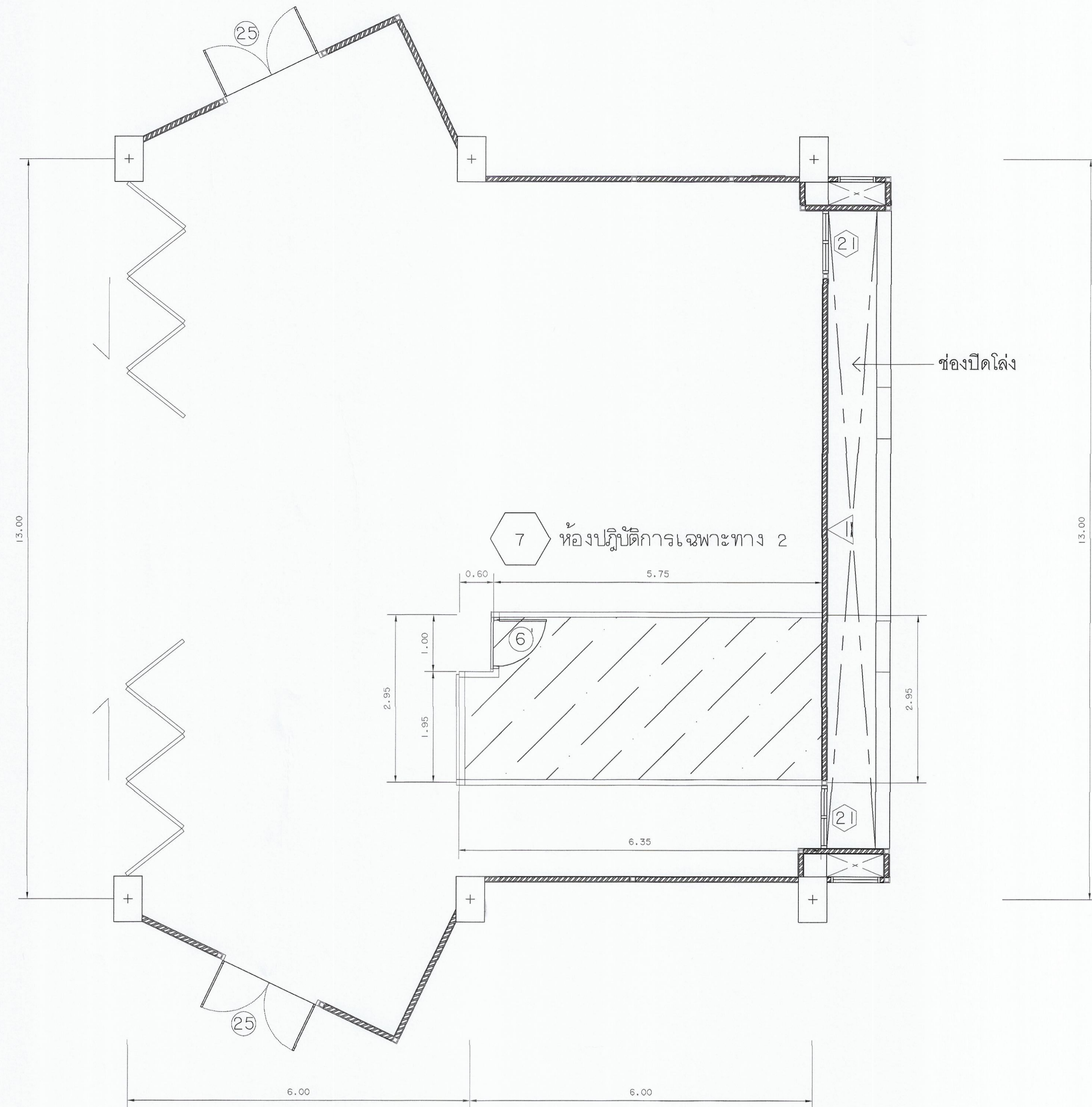

แปลนห้องปฏิบัติการเฉพาะทาง 2  
 1:50  
 1  
 2  
 3  
 4  
 5  
 6  
 7  
 8  
 9  
 10  
 11  
 12  
 13  
 14  
 15  
 16  
 17  
 18  
 19  
 20  
 21  
 22  
 23  
 24  
 25  
 26  
 27  
 28  
 29  
 30  
 31  
 32  
 33  
 34  
 35  
 36  
 37  
 38  
 39  
 40  
 41  
 42  
 43  
 44  
 45  
 46  
 47  
 48  
 49  
 50

สัญลักษณ์ และรายการ

 -พื้นที่รื้อฝ้าเพดานของเดิม  
 -งานติดตั้งฝ้าเพดานของใหม่  
 -งานทาสี

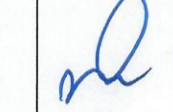
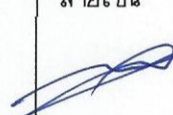
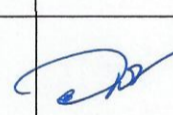
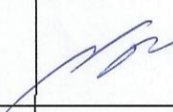
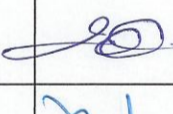
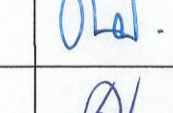
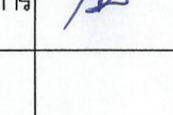
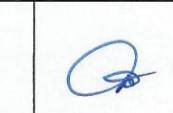
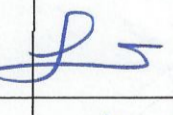
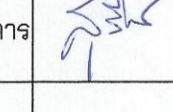

มหาวิทยาลัยเทคโนโลยีราชมงคลกรุงเทพ  
 โครงการปรับปรุงศูนย์กลางการเขียนรูปจัดระเบียบ  
 ภาคอุตสาหกรรม S-Curve และ New S-Curve  
 แขวงทุ่งมหาเมฆ เขตสาทร กรุงเทพมหานคร ๑ งาน

อธิการบดี	ลายเซ็น
รศ. จิรัช จันทรมณี	
รองอธิการบดี	ลายเซ็น
ผศ. ศุภธรรม เอื้อพานนท์	
คณะกรรมการจัดทำแบบและรายการงานก่อสร้าง :	ลายเซ็น
นางวิณี ชูพงษ์ภาค ประธานกรรมการ	
ผศ. สุวัฒน์ คงจัดประเสริฐ กรรมการ	
ผศ. ทวีวงศ์ อัครเสินเศวต กรรมการ	
นายอำนาจ น้อยพิทักษ์ กรรมการ	
นางนิภาวดี โชติธยานันท์ กรรมการและเลขานุการ	
คณะกรรมการตรวจรับแบบ	ลายเซ็น
นายวศิวดี แก้วพิทยานนท์ ประธานกรรมการ	
นายทองเจียร พงษ์บุตร กรรมการ	
นางสุวิรัตน์ ศิริสุขประเสริฐ กรรมการและเลขานุการ	

แสดงแบบ	
แปลนห้องปฏิบัติการเฉพาะทาง 2 (ปรับปรุงฝ้าเพดาน)	
แสดงแบบ 1:50	วัน / เดือน / ปี
แผ่นที่ 107	รวมแผ่น 202

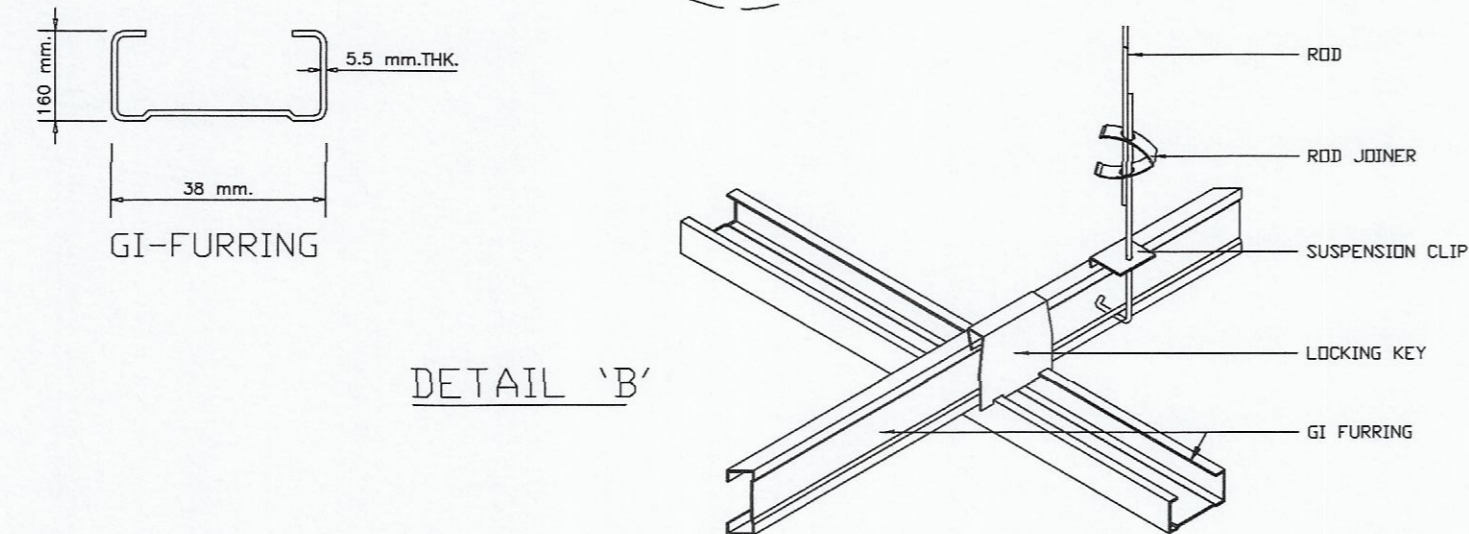
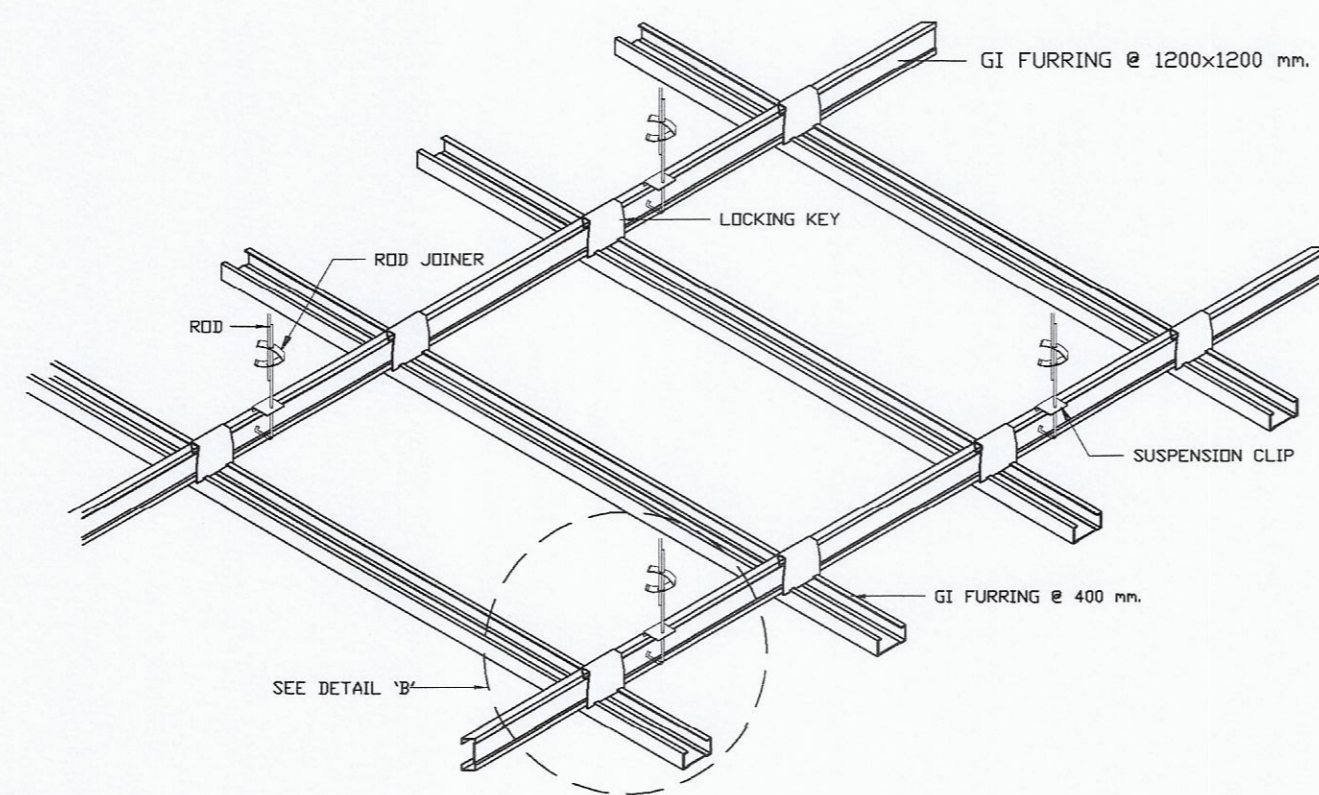
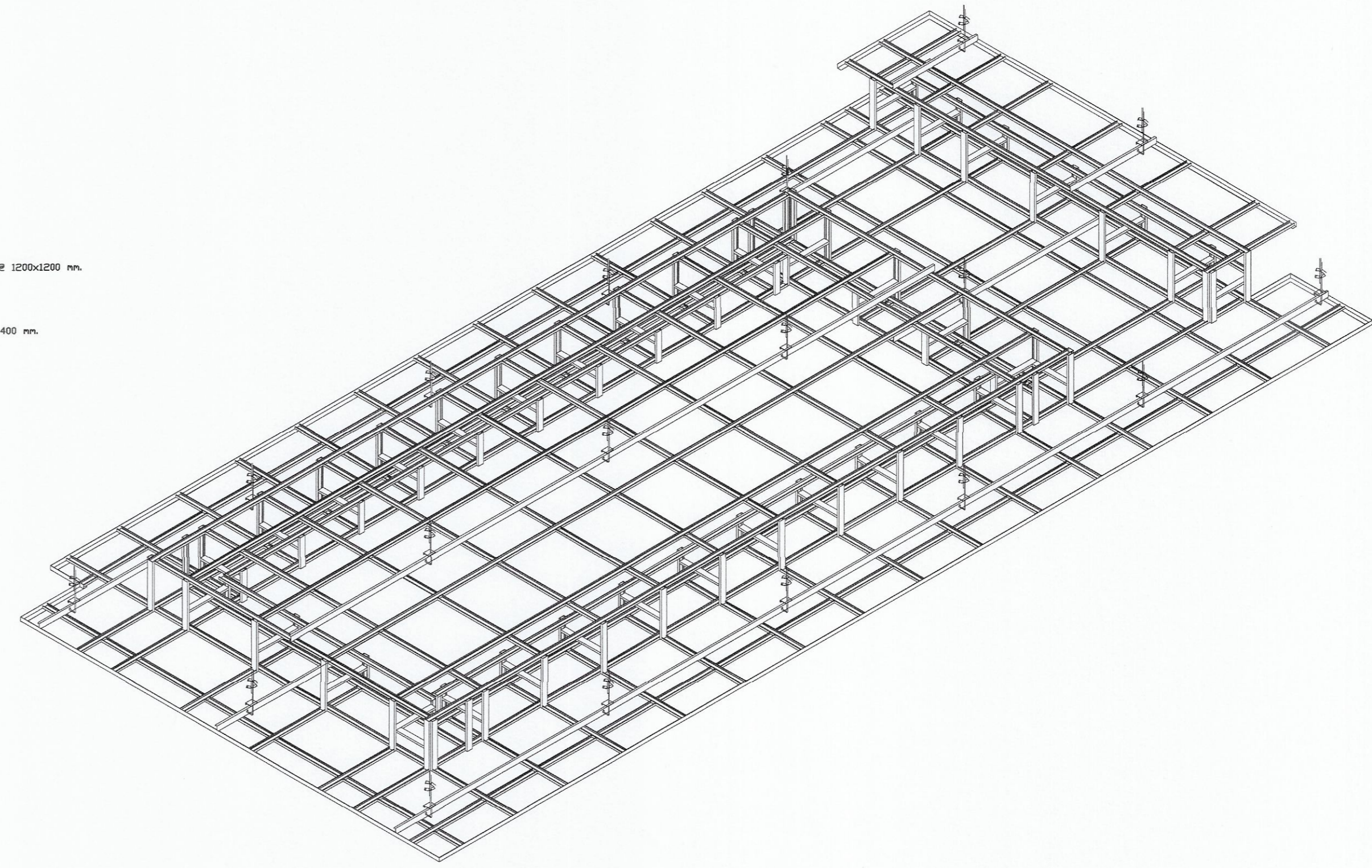
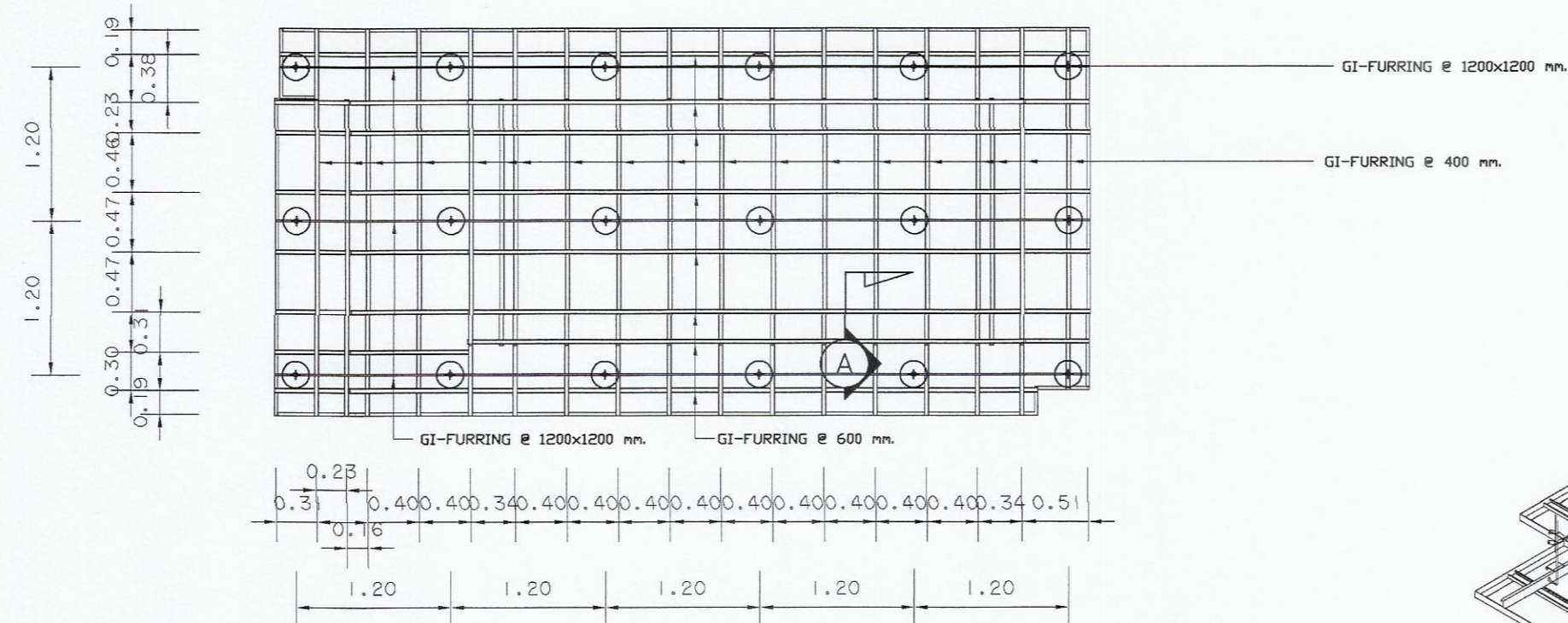
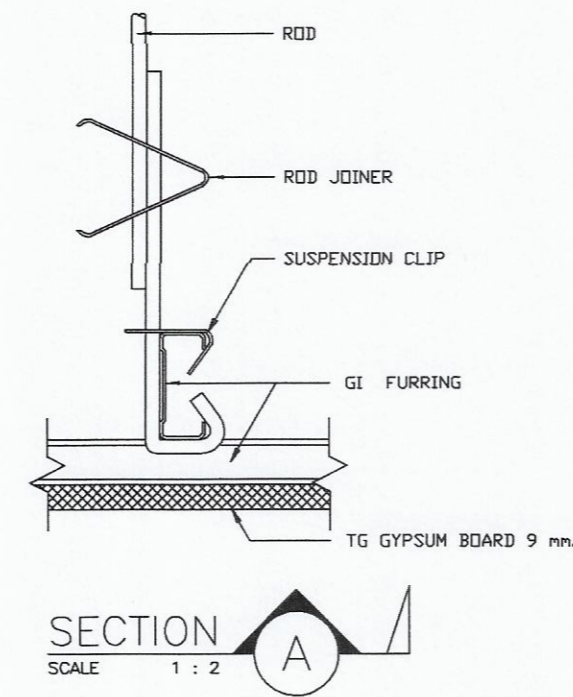

ติดตั้งตามกรรมวิธีผู้ผลิต (H=2.70 m.)  
ฝ้าฉาบเรียบหนา 9 มม. ชนิดอคริลิก  
โครงคร่าวอลูมิเนียมชุบสังกะสี

ฝ้าเพดานยิปซัมบอร์ดหนา 9 มม. โครงคร่าว  
อลูมิเนียมชุบสังกะสี @ 0.40x0.60 ม.

 มหาวิทยาลัยเทคโนโลยีราชมงคลกรุงเทพ	
โครงการปรับปรุงผู้กลางการเขียนอัจฉริยะ ภาคอุตสาหกรรม S-Curve และ New S-Curve แขวงทุ่งพลาเกษ เขตสาทร กรุงเทพมหานคร ๑ งาน	
อธิการบดี	ลายเซ็น
รศ.พิชัย จันทร์มี	
รองอธิการบดี	ลายเซ็น
ศศ.ศอรสม เอื้ออำนวย	
คณะกรรมการจัดทำแบบรูปและรายการงานก่อสร้าง :	ลายเซ็น
นางวันดี พูลพัฒน์ดี ประธานกรรมการ	
ดร.สุวัฒน์ คงจันประเสริฐ กรรมการ	
ดร.ทวีศักดิ์ อัครเสนาะ กรรมการ	
นายอำนาจ น้อยพิทักษ์ กรรมการ	
นางนิภาณี โชติธำเนนทร์ กรรมการและเลขานุการ	
คณะกรรมการตรวจรับแบบ	ลายเซ็น
นายวราพันธ์ แก้วพิทยานนท์ ประธานกรรมการ	
นายทองเพชร พรมบุตร กรรมการ	
นางสุจิตต์ ดิษฐประเสริฐ กรรมการและเลขานุการ	
แลคังแบบ แบบขยายฝ้าเพดาน ห้องปฏิบัติการเฉพาะทาง 2	
แลคังแบบ 1 : 50	วัน / เดือน / ปี
แผ่นที่ 108	รวมแผ่น 202





ภาพแสดง 3 มิติ ชั้น 2 (ห้องปฏิบัติการเฉพาะทาง 2)

ก่อนการปรับปรุง

ภาพ 3D เป็นเพียงภาพทัศนียภาพประกอบการพิจารณาเท่านั้น

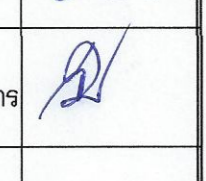
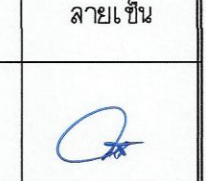
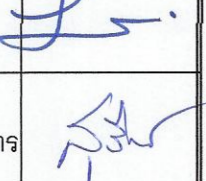
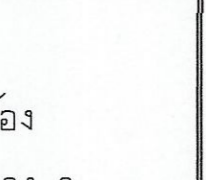

 มหาวิทยาลัยเทคโนโลยีราชมงคลกรุงเทพ	
โครงการปรับปรุงศูนย์กลางการเรียนรู้ดิจิทัลระยะ ภาคอุตสาหกรรม S-Curve และ New S-Curve แขวงทุ่งพญาแผ่นดิน เขตจตุจักร กรุงเทพมหานคร ๑ งาน	
อธิการบดี	ลายเซ็น
ดร. พิเชฐ จันทรมณี	
รองอธิการบดี	ลายเซ็น
ดร. ศุภธรรม เอื้ออำนวย	
คณะกรรมการจัดทำแบบแปลนและรายการงานก่อสร้าง :	ลายเซ็น
นางวันดี พูนพจน์าค์ ประธานกรรมการ	
ดร. สุวิวัฒน์ คงรัตน์ประเสริฐ กรรมการ	
ดร. ทวีวงศ์ อัครเสนาเดชา กรรมการ	
นายชำนาญ น้อยพิทักษ์ กรรมการ	
นางนิภาณี ไชยสีคานันท์ กรรมการและเลขานุการ	
คณะกรรมการตรวจรับแบบ	ลายเซ็น
นายพรพจน์ แก้วพิทยานนท์ ประธานกรรมการ	
นายทองเพชร พรหมบุตร กรรมการ	
นางสุจริรัตน์ ดิษฐประเสริฐ กรรมการและเลขานุการ	
แสดงแบบ ภาพแสดง 3 มิติห้อง ปฏิบัติการเฉพาะทาง 2 ก่อนการปรับปรุง	
แสดงแบบ	วัน / เดือน / ปี
แผ่นที่ 109	รวมแผ่น 202



ภาพแสดง 3 มิติ ชั้น 2 (ห้องปฏิบัติการเฉพาะทาง 2)

หลังการปรับปรุง

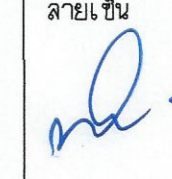
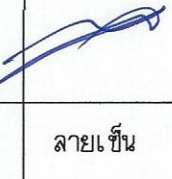
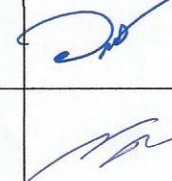
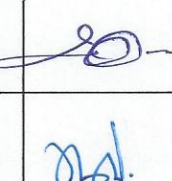
ภาพ 3D เป็นเพียงภาพทัศนียภาพประกอบการพิจารณาตามเท่านั้น

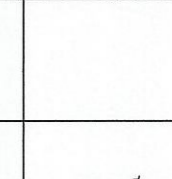
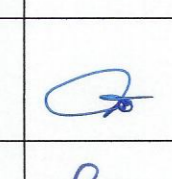
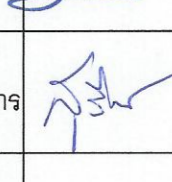
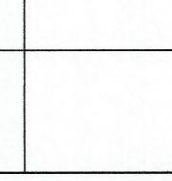
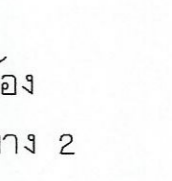
 มหาวิทยาลัยเทคโนโลยีราชมงคลกรุงเทพ	
โครงการปรับปรุงศูนย์กลางการเรียนรู้วิจัย ภาคอุตสาหกรรม S-Curve และ New S-Curve แขวงทุ่งมหาเมฆ เขตสาทร กรุงเทพมหานคร ๑ งาน	
อธิการบดี	ลายเซ็น
รศ. พิชัย จันทวัฒน์	
รองอธิการบดี	ลายเซ็น
ผศ. ศอรสม เอื้ออำนวย	
คณะกรรมการจัดทำแบบและรายการงานก่อสร้าง :	ลายเซ็น
นางวันดี พูนพจน์ภัค ประธานกรรมการ	
ผ. สุวัฒน์ คงรัตน์ประเสริฐ กรรมการ	
ผ. ทวีวงศ์ อัศวเสินเศรษฐ์ กรรมการ	
นายชำนาญ น้อยพิทักษ์ กรรมการ	
นางวิภาวดี โพธิ์สีกันท์ กรรมการและเลขานุการ	
คณะกรรมการตรวจรับแบบ	ลายเซ็น
นายจรินทร์ แก้วพิทยานนท์ ประธานกรรมการ	
นายทองเพชร พงษ์ศร กรรมการ	
นางสุจิตต์ ดิษฐประเสริฐ กรรมการและเลขานุการ	
แสดงแบบ ภาพแสดง 3 มิติห้อง ปฏิบัติการเฉพาะทาง 2 หลังการปรับปรุง	
แสดงแบบ	วัน / เดือน / ปี
วันที่ 110	รวมแบบ 202

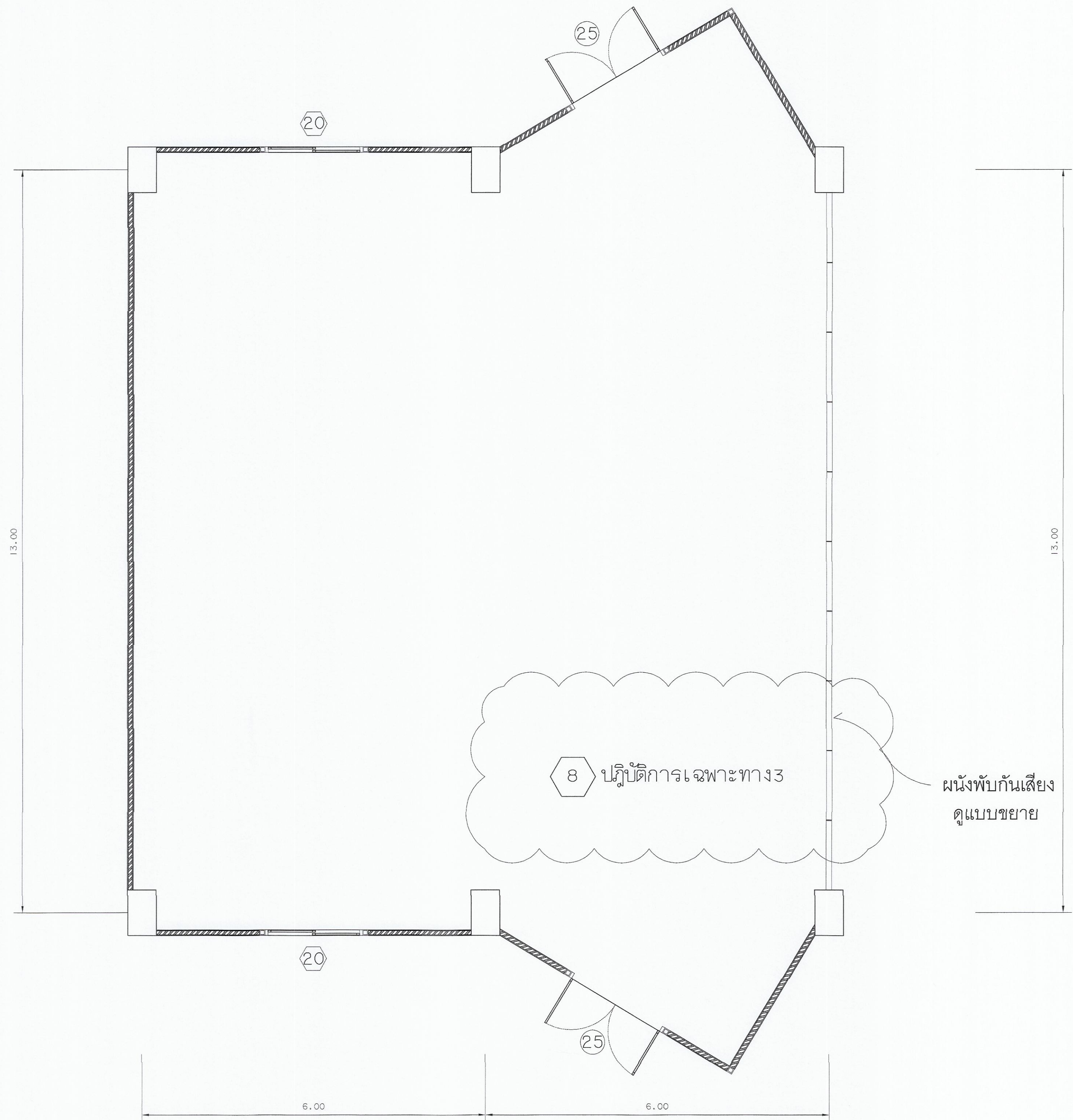

แปลนห้องปฏิบัติการเฉพาะทาง 3  
 มาตรฐาน  
 1 : 50  
 ก่อนการปรับปรุง

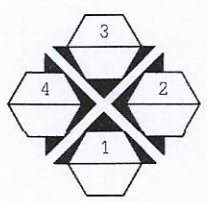

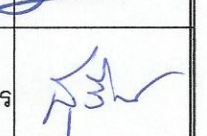
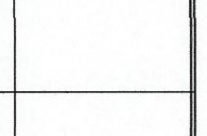
 มหาวิทยาลัยเทคโนโลยีราชมงคลกรุงเทพ	
โครงการปรับปรุงศูนย์กลางการเรียนรู้ ภาคอุตสาหกรรม S-Curve และ New S-Curve แขวงทุ่งมหาเมฆ เขตสาทร กรุงเทพมหานคร ๑ งาน	
อธิการบดี	ลายเซ็น
ดร.พิชัย จันทน์มี	
รองอธิการบดี	ลายเซ็น
ดร.ศุภรธรรม เอพิภานนท์	
คณะกรรมการจัดทำแบบร่างและรายการงานก่อสร้าง :	ลายเซ็น
นางวันดี บุญจักษ์ ประธานกรรมการ	
ดร.สุวัฒน์ คงตันประเสริฐ กรรมการ	
ดร.ทวิวงศ์ อัศวเสถียร กรรมการ	
นายอำนาจ น้อยพิทักษ์ กรรมการ	
นางวิภาวดี โชติธำนิษฐ์ กรรมการและเลขานุการ	
คณะกรรมการตรวจรับแบบ	ลายเซ็น
นายวชิษฐ์ แก้วศิษยาภรณ์ ประธานกรรมการ	
นายทองเพ็ชร พงษ์บุตร กรรมการ	
นางสุวิรัตน์ ดิษฐประเสริฐ กรรมการและเลขานุการ	
แลดูแบบ แปลนห้องปฏิบัติการเฉพาะทาง 3 ก่อนการปรับปรุง	
แสดงแบบ 1 : 50	วัน / เดือน / ปี
แผ่นที่ 111	รวมแผ่น 202

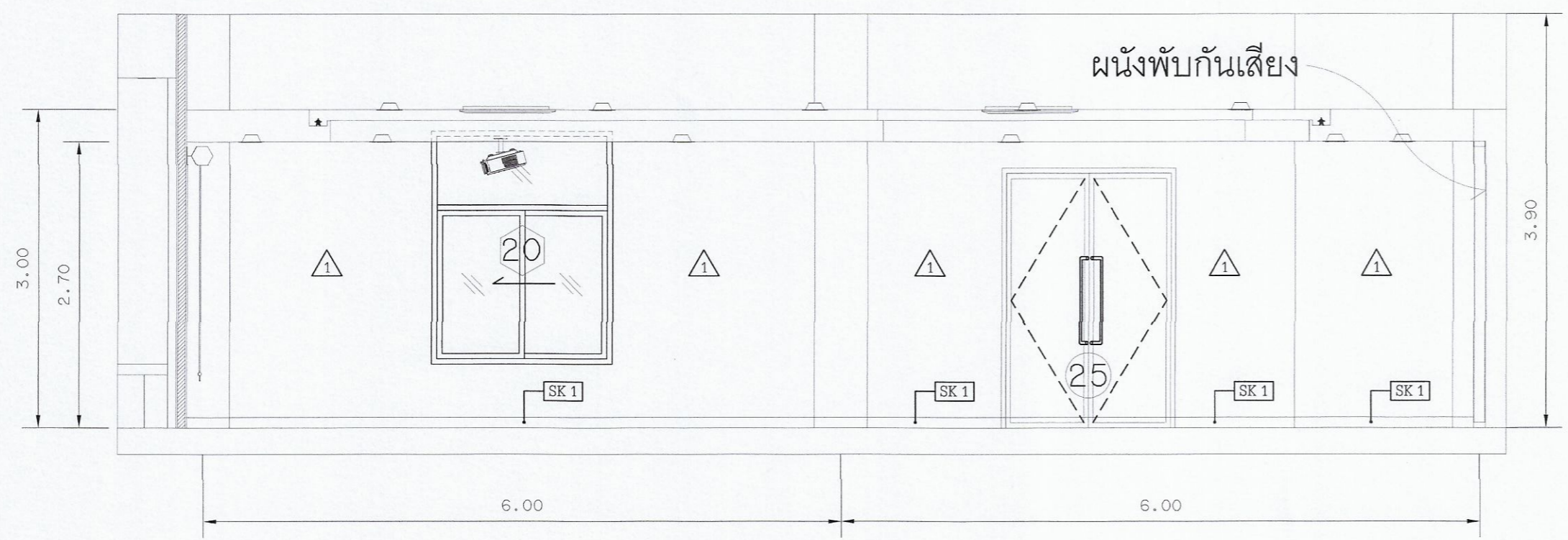

รูปด้าน 1  
มาตราส่วน 1 : 50

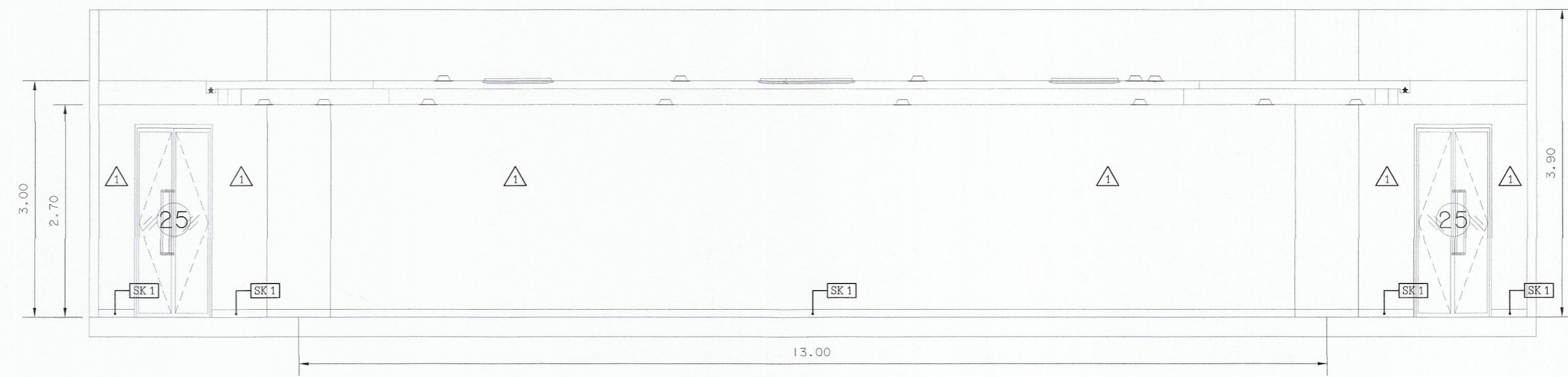

รูปด้าน 2  
มาตราส่วน 1 : 50

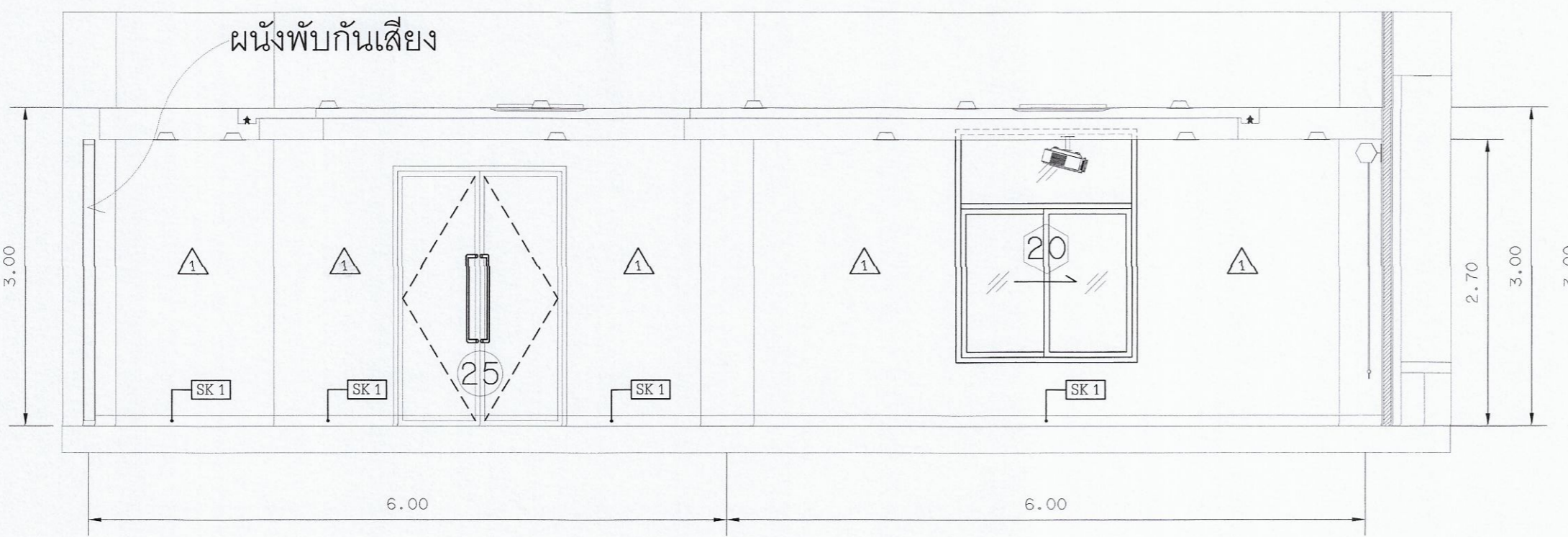

รูปด้าน 3  
มาตราส่วน 1 : 50



รูปด้าน 4  
มาตราส่วน 1 : 50

แบบรูปด้านห้องปฏิบัติการเฉพาะทาง 3  
มาตราส่วน 1 : 50

ก่อนการปรับปรุง



มหาวิทยาลัยเทคโนโลยีราชมงคลกรุงเทพ

โครงการปรับปรุงศูนย์กลางการเรียนรู้อัจฉริยะ  
ภาคอุตสาหกรรม S-Curve และ New S-Curve  
แขวงทุ่งมหาเมฆ เขตสาทร กรุงเทพมหานคร ๑ งาน

อธิการบดี	ลายเซ็น
ศ.พิชัย จันทภักดิ์	
รองอธิการบดี	ลายเซ็น
ศ.ดร.อรุณ เอี่ยมจันทร์	
คณะกรรมการจัดทำแบบและรายการงานก่อสร้าง :	ลายเซ็น
นางวันดี พูนพจนาคัด ประธานกรรมการ	
ศ.สุวัฒน์ คงจันทะประเสริฐ กรรมการ	
ศ.ทวิวงศ์ อัครเสนาสงคราม กรรมการ	
นายอานัญ น้อยพิทักษ์ กรรมการ	
นางวิภาดา ไซยสีตานนท์ กรรมการและเลขานุการ	
คณะกรรมการตรวจรับแบบ	ลายเซ็น
นายวราพงษ์ แก้วพิชัยนทร์ ประธานกรรมการ	
นายทองเพ็ชร พงษ์บุตร กรรมการ	
นางสุรรัตน์ ศิษย์ประเสริฐ กรรมการและเลขานุการ	

แสดงแบบ

รูปด้านห้องปฏิบัติการเฉพาะทาง 3  
ก่อนการปรับปรุง

แสดงแบบ 1 : 50	วัน / เดือน / ปี
แผ่นที่ 112	รวมแผ่น 202

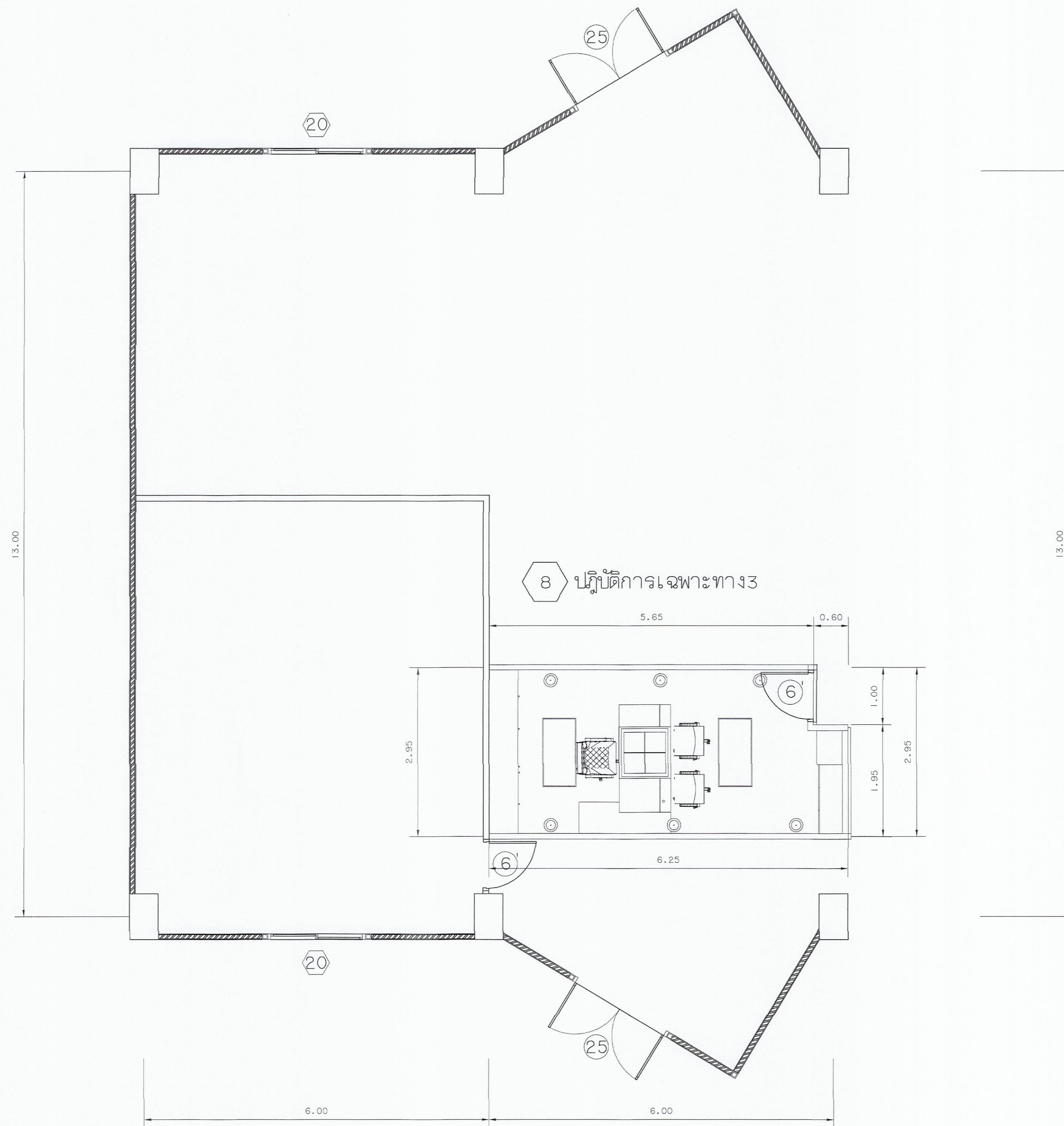

แปลนห้องปฏิบัติการเฉพาะทาง 3  
 มาตรฐาน  
 หลังการปรับปรุง 1:50



มหาวิทยาลัยเทคโนโลยีราชมงคลกรุงเทพ

โครงการปรับปรุงศูนย์กลางการเขียนวิจัย  
 ภาคอุตสาหกรรม S-Curve และ New S-Curve  
 แขวงทุ่งมหาเมฆ เขตสาทร กรุงเทพมหานคร ๑ งาน

อธิการบดี	ลายเซ็น
ดร.พิชัย จันทร์ฉวี	<i>[Signature]</i>
รองอธิการบดี	ลายเซ็น
ผศ.ศอรสม เกตุพานนท์	<i>[Signature]</i>
คณะกรรมการจัดทำแบบและรายการงานก่อสร้าง :	ลายเซ็น
นางวันดี พูนพจน์ดี ประธานกรรมการ	<i>[Signature]</i>
ผศ.สุวิวัฒน์ คงรัตน์ประเสริฐ กรรมการ	<i>[Signature]</i>
ผศ.ทวิวงศ์ อัฒฉิมเสงชญ์ กรรมการ	<i>[Signature]</i>
นายธานี น้อยพิทักษ์ กรรมการ	<i>[Signature]</i>
นางนิภาวดี โพธิ์สีดาพันธ์ กรรมการและเลขานุการ	<i>[Signature]</i>
คณะกรรมการตรวจรับแบบ	ลายเซ็น
นายวรินทร์ แก้วพิทยานนท์ ประธานกรรมการ	<i>[Signature]</i>
นายทองเพชร พรมบุตร กรรมการ	<i>[Signature]</i>
นางสุวิวัฒน์ ดิษฐประเสริฐ กรรมการและเลขานุการ	<i>[Signature]</i>

แสดงแบบ

แปลนห้องปฏิบัติการเฉพาะทาง 3  
 หลังการปรับปรุง

แสดงแบบ 1:50	วัน / เดือน / ปี
แผ่นที่ 113	รวมแผ่น 202

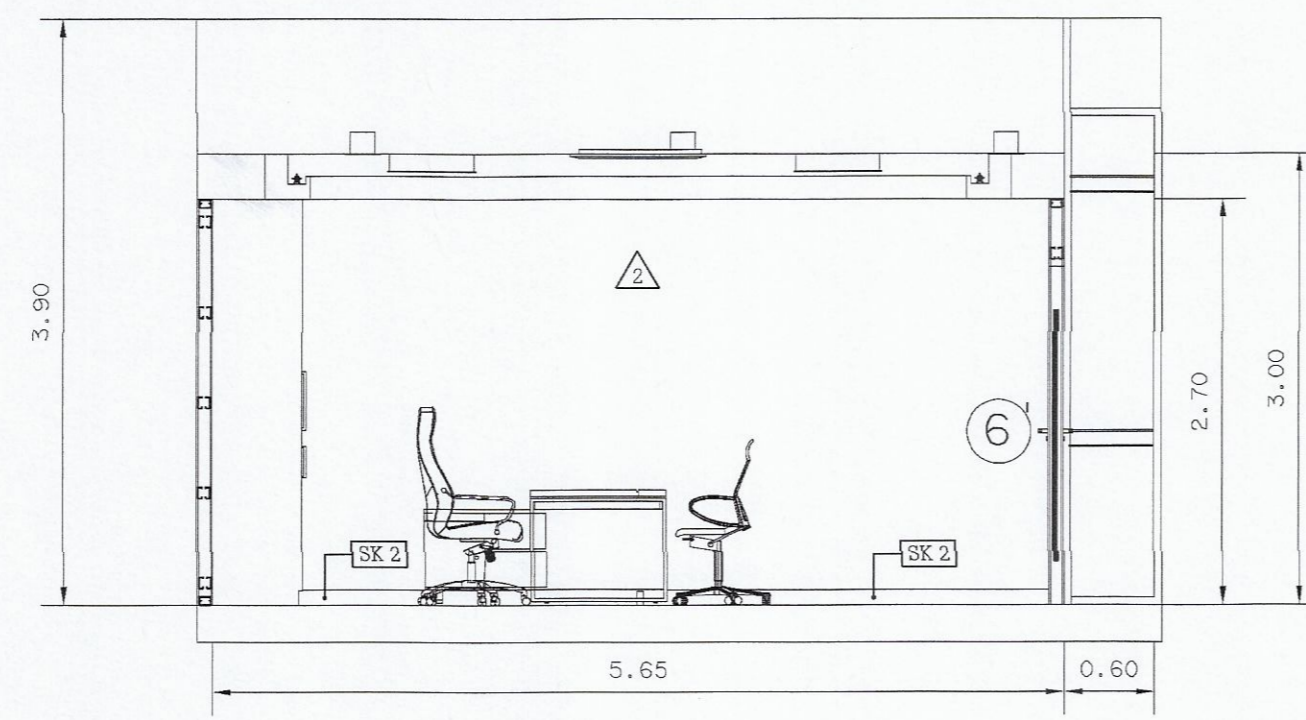

รูปด้าน 1  
มาตราส่วน 1:50

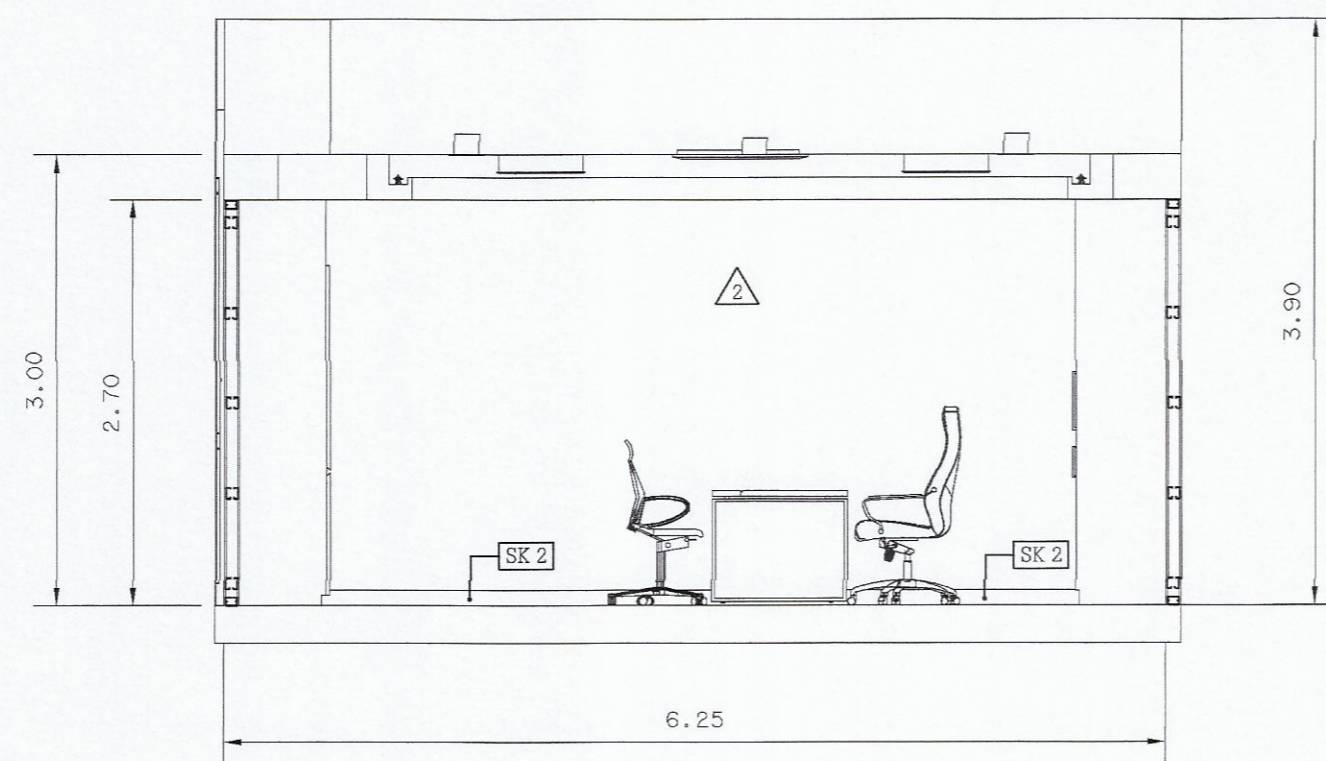

รูปด้าน 3  
มาตราส่วน 1:50

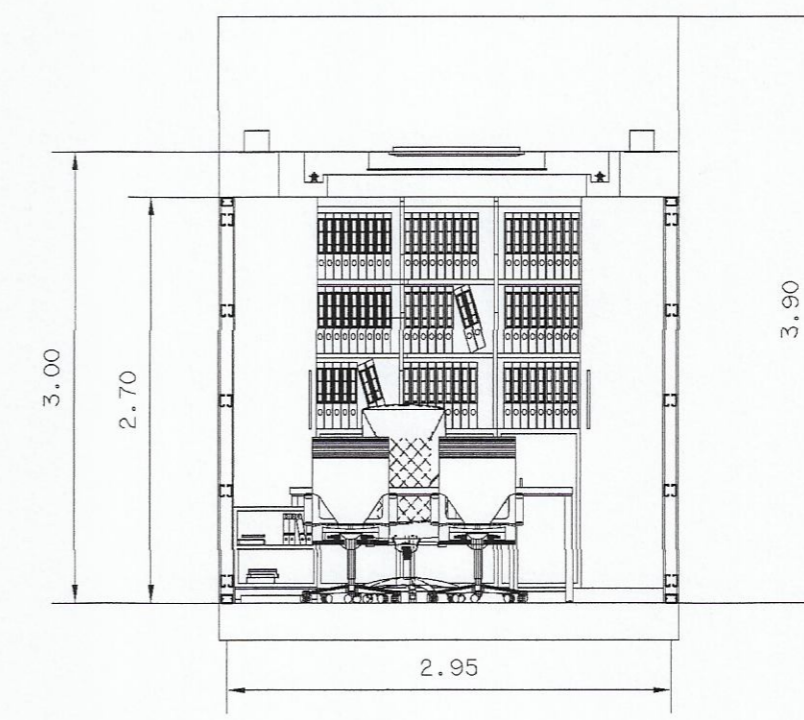

รูปด้าน 2  
1:50 มาตราส่วน

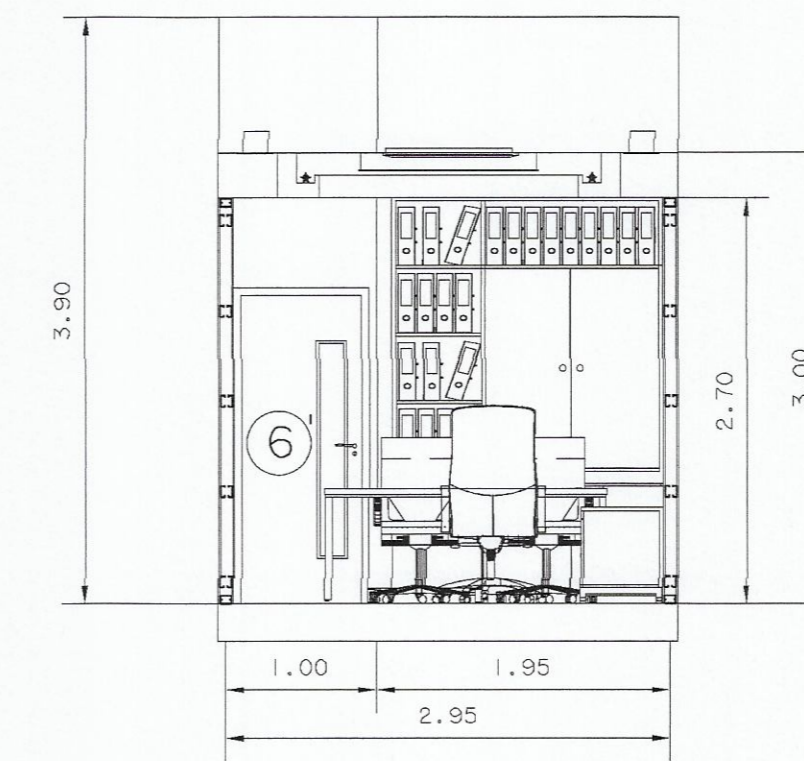

รูปด้าน 4  
1:50 มาตราส่วน

แบบรูปด้านห้องปฏิบัติการเฉพาะทาง 3  
มาตราส่วน 1:50

หลังการปรับปรุง



มหาวิทยาลัยเทคโนโลยีราชมงคลกรุงเทพ

โครงการปรับปรุงศูนย์กลางการเรียนรู้อัจฉริยะ  
ภาคอุตสาหกรรม S-Curve และ New S-Curve  
แขวงทุ่งมหาเมฆ เขตสาทร กรุงเทพมหานคร ๑ งาน

อธิการบดี	ลายเซ็น
จ.จีชัย จันทรมณี	
รองอธิการบดี	ลายเซ็น
ศ. ศุภธรรม เอื้อพานนท์	
คณะกรรมการจัดทำแบบรูปและรายงานก่อสร้าง :	ลายเซ็น
นางวันดี สุกตมภัท ประสานกรรมการ	
ศ. สุวัฒน์ คงขันประเสริฐ กรรมการ	
ศ. ทวีวงศ์ อัจฉริยะเดช กรรมการ	
นายอำนาจ น้อยพิทักษ์ กรรมการ	
นางวันภาณี ไชยศิริคานันท์ กรรมการและเลขานุการ	
คณะกรรมการตรวจรับแบบ	ลายเซ็น
นายวราพันธ์ แก้วศิษย์บงษ์ ประสานกรรมการ	
นายทองเพชร พลบุตร กรรมการ	
นางสุวิรัตน์ ดิษฐประเสริฐ กรรมการและเลขานุการ	

แสดงแบบ  
แบบรูปด้านห้อง  
ปฏิบัติการเฉพาะทาง 3  
หลังการปรับปรุง

แสดงแบบ 1:50	วัน / เดือน / ปี
แผ่นที่ 114	รวมแผ่น 202

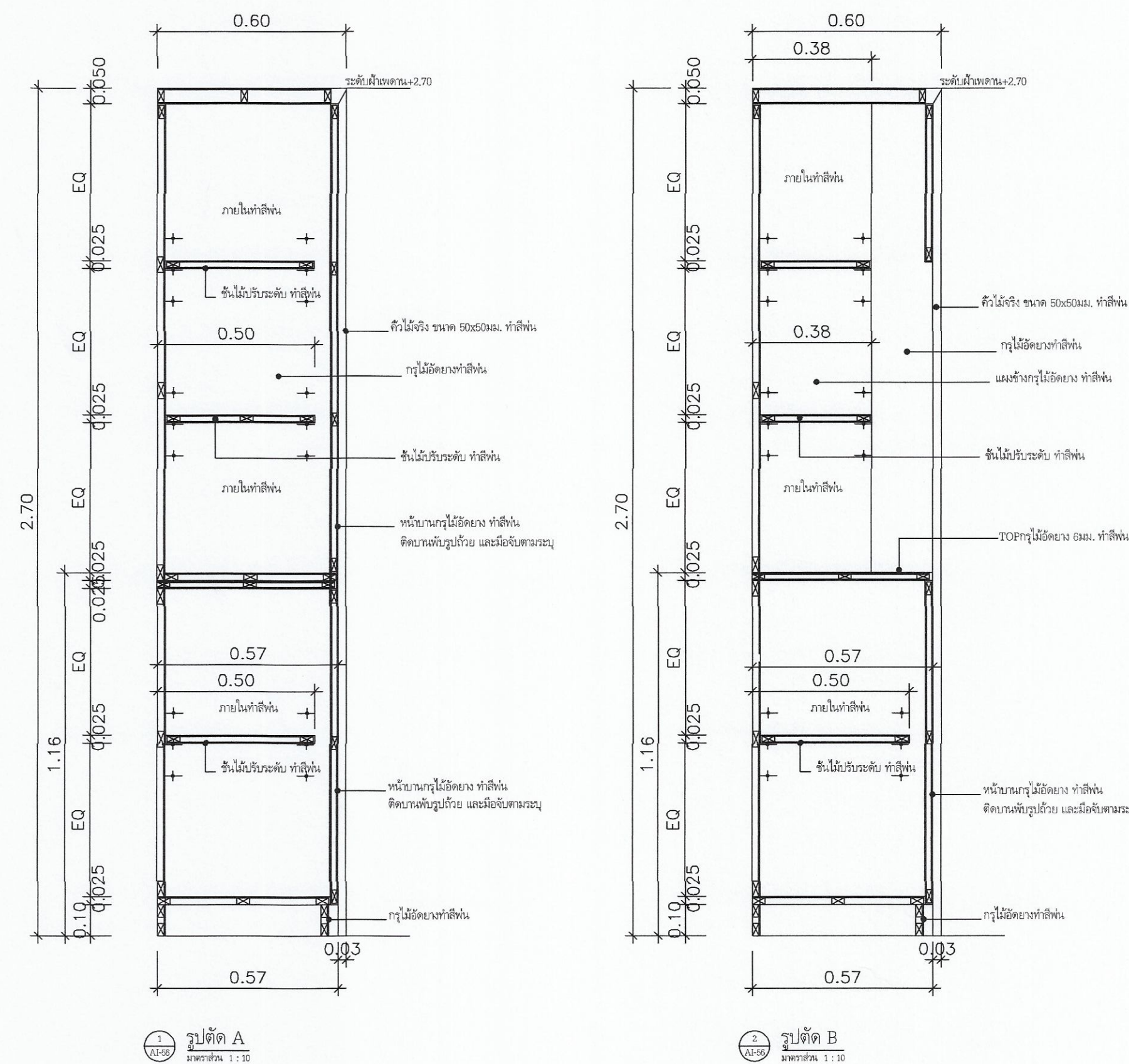
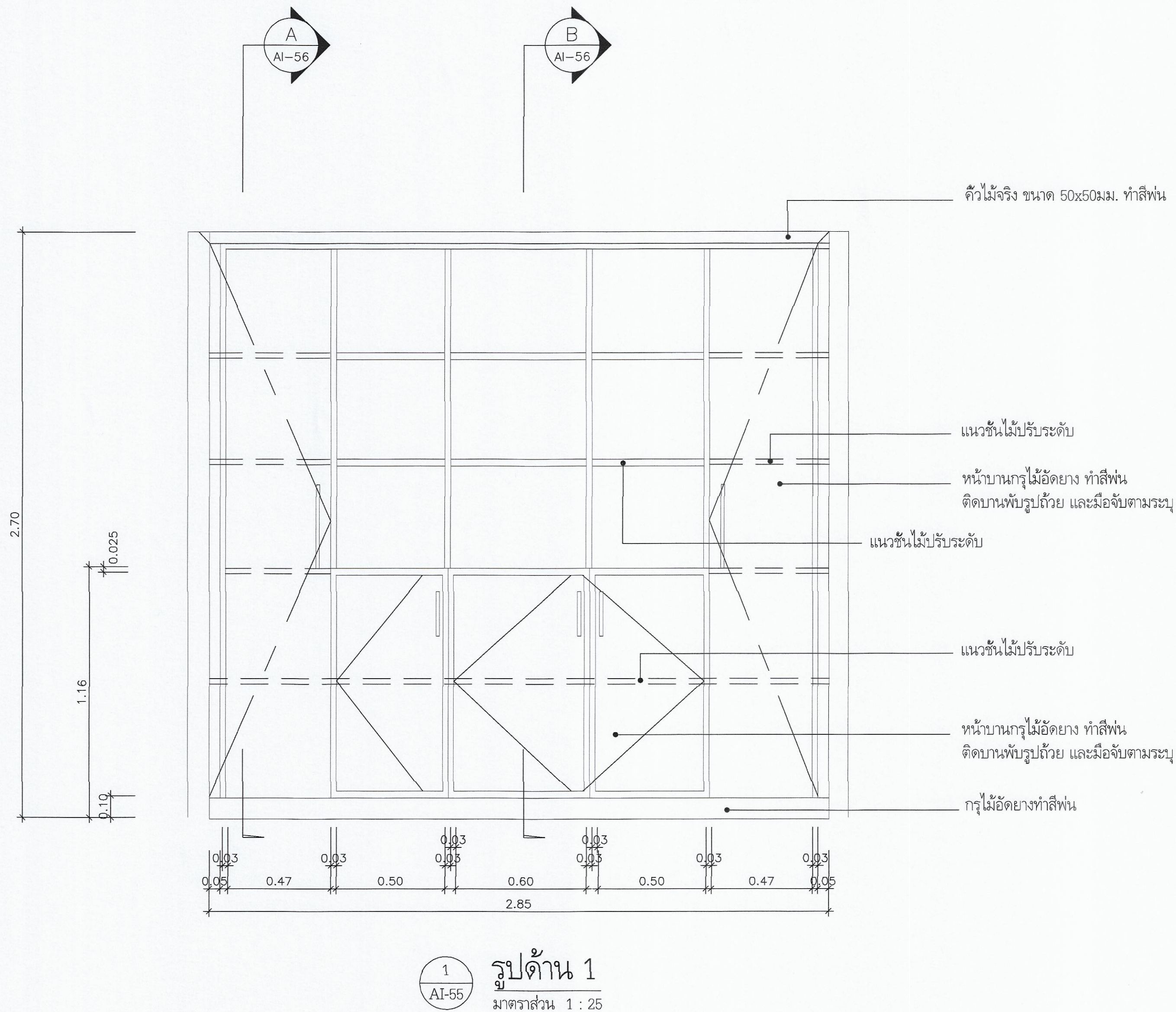
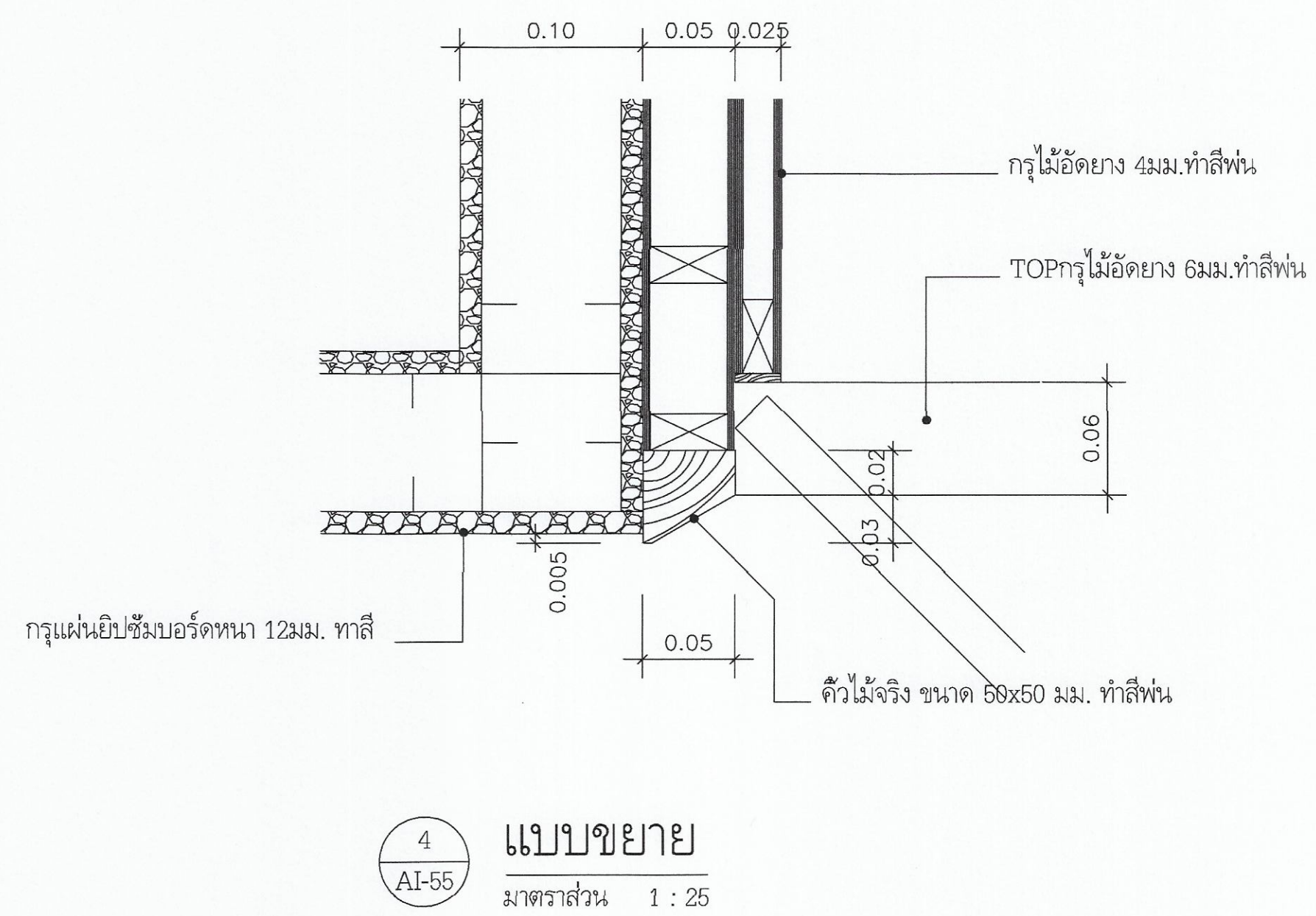
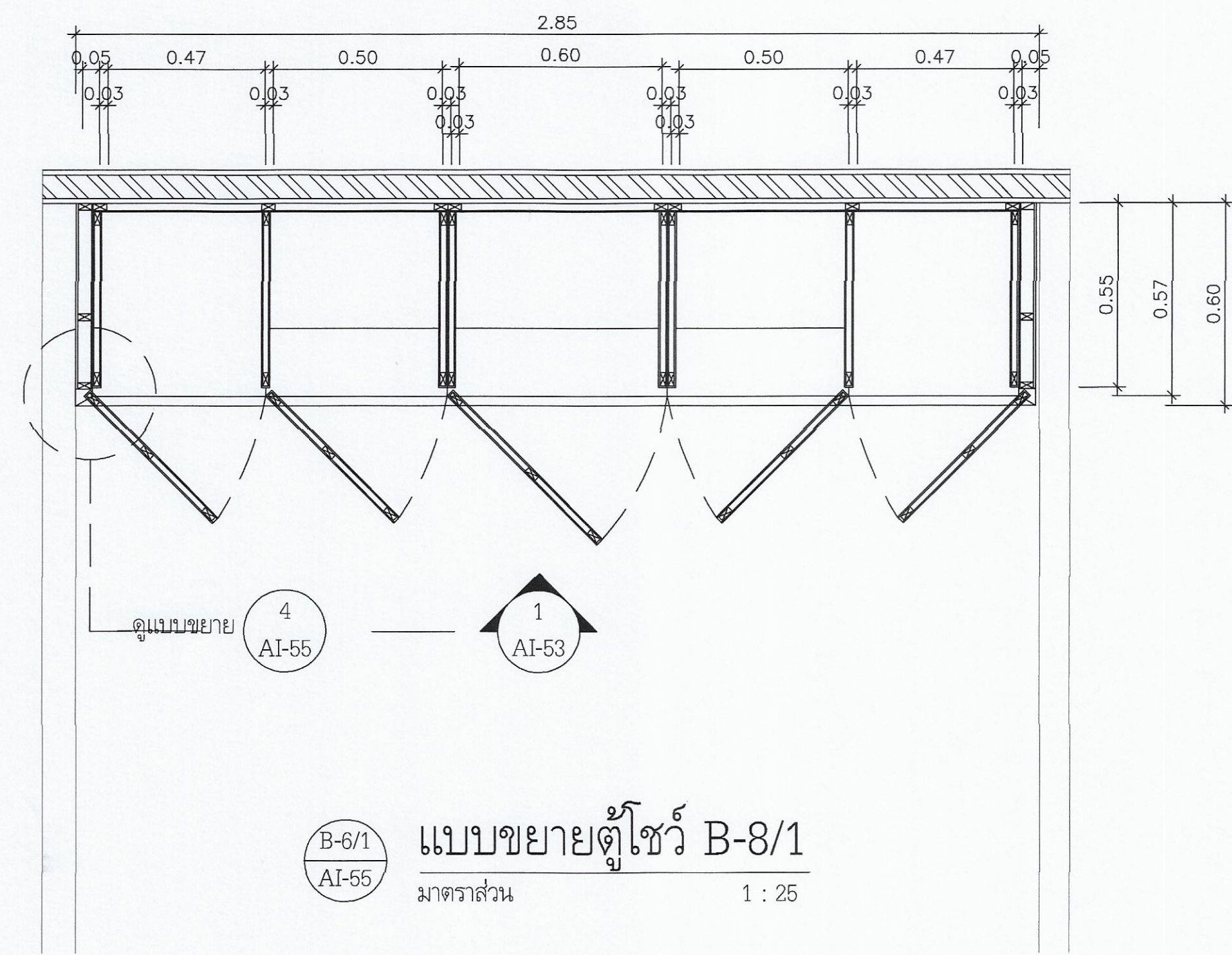

<p>มหาวิทยาลัยเทคโนโลยีราชมงคลกรุงเทพ</p>	
<p>โครงการปรับปรุงสู่ศูนย์กลางการเรียนรู้วิจัยและ ภาคอุตสาหกรรม S-Curve และ New S-Curve แขวงทุ่งมหาเมฆ เขตสาทร กรุงเทพมหานคร ๑ งาน</p>	
อธิการบดี	ลายเซ็น
จ.พิชัย จันทน์มี	
รองอธิการบดี	ลายเซ็น
ผ.ศ.ศอรุณ เอพิภานนท์	
คณะกรรมการจัดทำแบบและรายการงานก่อสร้าง :	ลายเซ็น
นางวิไล พูนพจน์ดี ประธานกรรมการ	
ผ.ศ.สุวัฒน์ คงจันต์ประเสริฐ กรรมการ	
ผ.ศ.ทวีวงศ์ อัจฉริยะเศรษฐ์ กรรมการ	
นายสุวิทย์ น้อยพิทักษ์ กรรมการ	
นางวันภาณี โชษิตินันท์ กรรมการและเลขานุการ	
คณะกรรมการตรวจรับแบบ	ลายเซ็น
นายวราพันธ์ แก้วพิทยานนท์ ประธานกรรมการ	
นายทองเพชร พนมพร กรรมการ	
นางสุวิรัตน์ ดิษฐประเสริฐ กรรมการและเลขานุการ	
<p>แสดงแบบ</p> <p>แบบขยายตู้โชว์ B-8/1</p>	
แสดงแบบ	วัน / เดือน / ปี
1 : 15	
แผ่นที่	รวมแผ่น
115	202

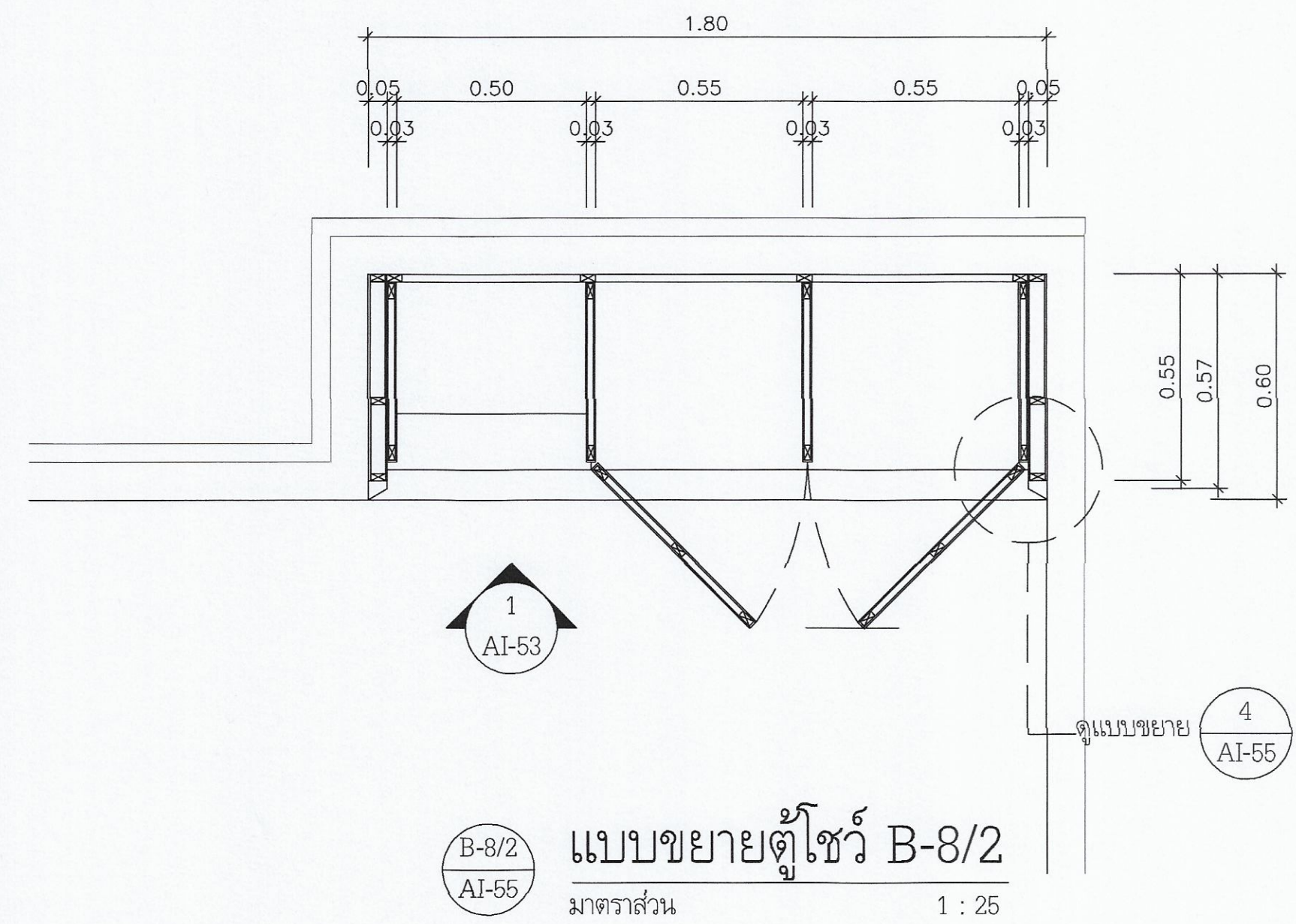

1 B-8/2  
AI-55 แบบขยายตู้โชว์ B-8/2  
มาตราส่วน 1 : 25

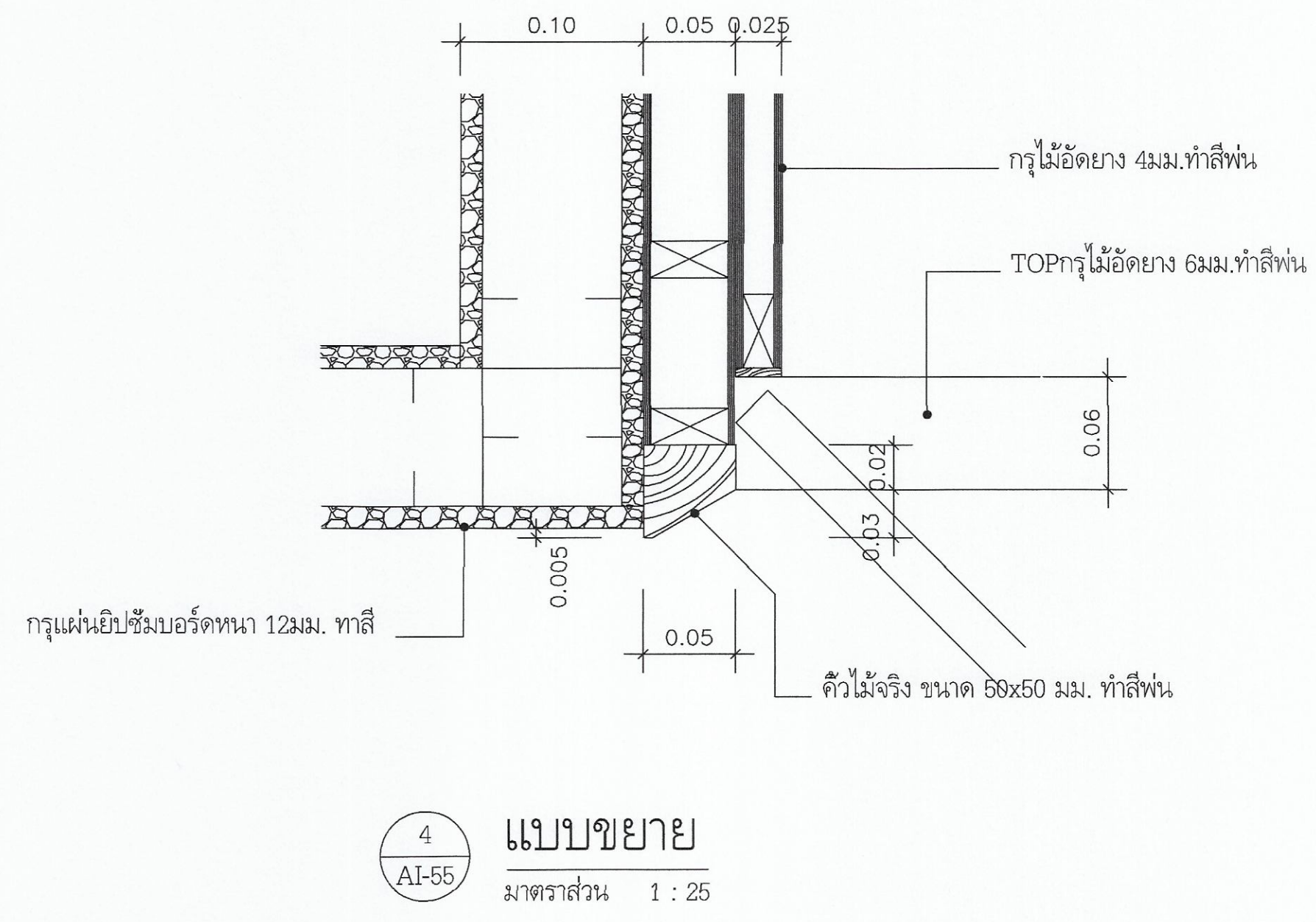

4  
AI-55 แบบขยาย  
มาตราส่วน 1 : 25

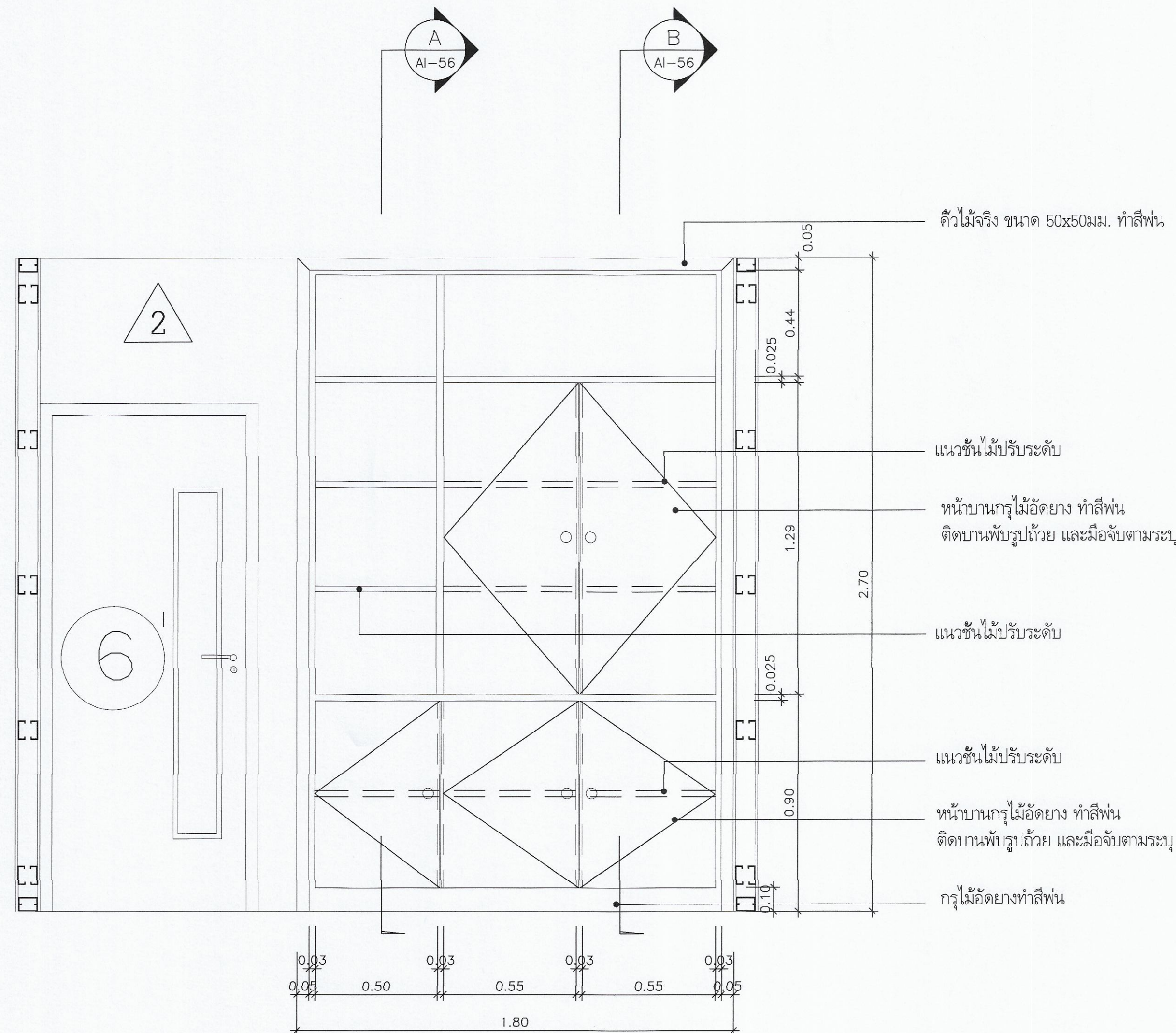



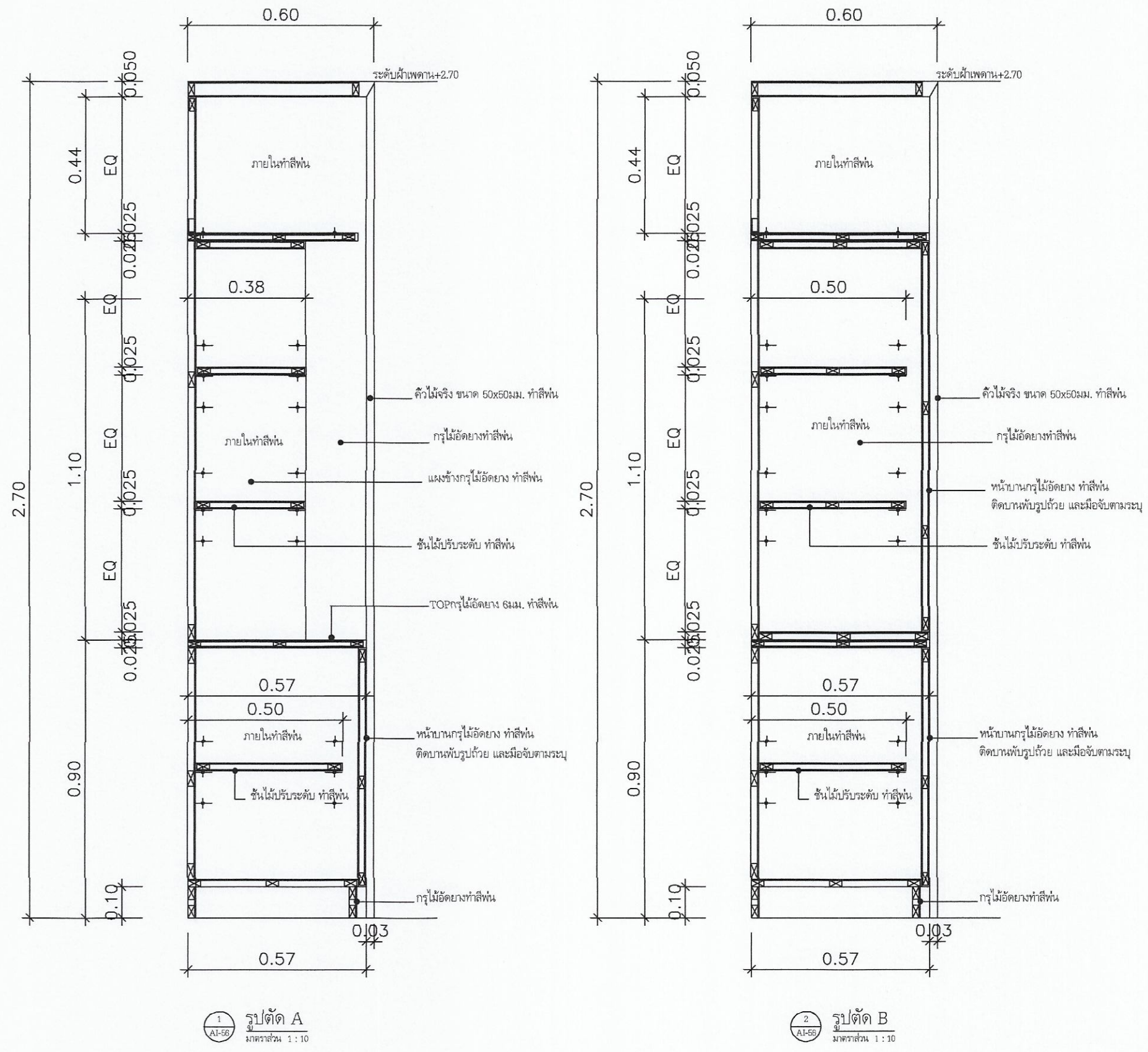

2 A  
AI-56 รูปด้าน  
มาตราส่วน 1 : 25

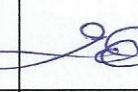

รูปตัด A  
มาตราส่วน 1 : 10

รูปตัด B  
มาตราส่วน 1 : 10

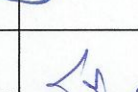
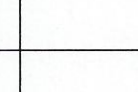
 มหาวิทยาลัยเทคโนโลยีราชมงคลกรุงเทพ	
โครงการปรับปรุงคู่มือการเขียนคู่มือจัดระเบียบ ภาคอุตสาหกรรม S-Curve และ New S-Curve แขวงทุ่งมหาเมฆ เขตสาทร กรุงเทพมหานคร ๑๐ ๖๓๓	
อธิการบดี	ลายเซ็น
รศ.พิชัย จันทรมณี	
รองอธิการบดี	ลายเซ็น
ผศ.ศอรณม เอื้อพานนท์	
คณะกรรมการจัดทำแบบรูปและรายการงานก่อสร้าง :	ลายเซ็น
นางวันดี ชูวงศ์มณีค๋ ประธานกรรมการ	
ผศ.สุวิวัฒน์ คงรัตน์ประเสริฐ กรรมการ	
ผศ.ทวิรงค์ อัครเสินเศียร กรรมการ	
นายสุภานาย น้อยพิทักษ์ กรรมการ	
นางวันภาณี โชติศิริคานันท์ กรรมการและเลขานุการ	
คณะกรรมการตรวจสอบแบบ	ลายเซ็น
นายวรพันธ์ แก้วพิทยานนท์ ประธานกรรมการ	
นายทองเขียว พลบุตร กรรมการ	
นางสุวิรัตน์ ศิริสุขประเสริฐ กรรมการและเลขานุการ	
แลดูแบบ แบบขยายตู้โชว์ B-8/2	
แลดูแบบ 1 : 15	วัน / เดือน / ปี
แผ่นที่ 116	รวมแผ่น 202



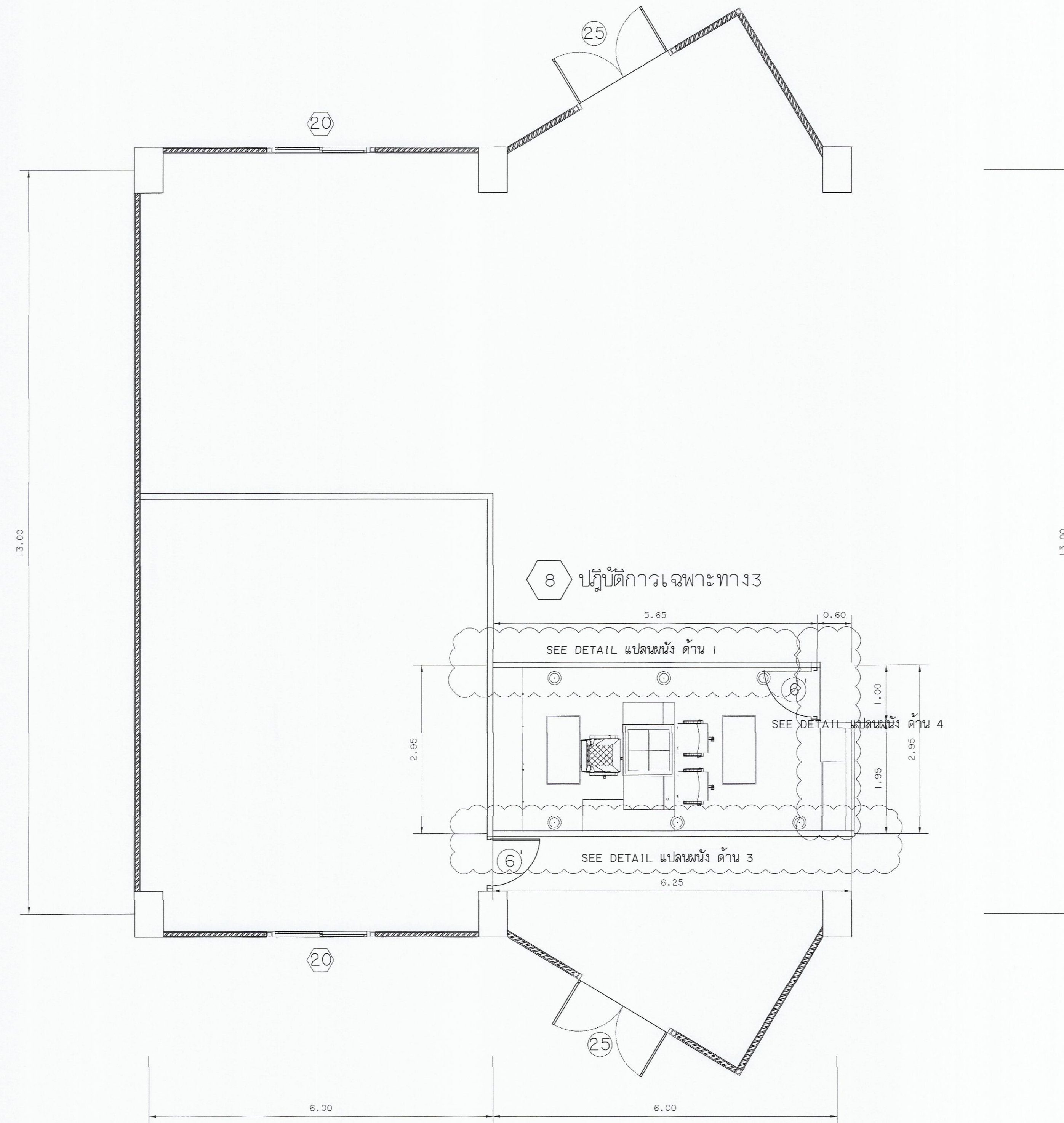

แปลนห้องปฏิบัติการเฉพาะทาง 3  
 มกตรสัณ  
 1 : 50  
 หลังการปรับปรุง

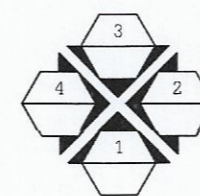

มหาวิทยาลัยเทคโนโลยีราชมงคลกรุงเทพ

โครงการปรับปรุงศูนย์กลางการเรียนรู้อัจฉริยะ  
 ภาคอุตสาหกรรม S-Curve และ New S-Curve  
 แขวงทุ่งมหาเมฆ เขตสาทร กรุงเทพมหานคร ๑ งาน

อธิการบดี	ลายเซ็น
จ. พิชัย จันทรมณี	
รองอธิการบดี	ลายเซ็น
ศ. ศลธรรม เอพิทานนท์	
คณะกรรมการจัดที่แบบและรายการงานก่อสร้าง :	ลายเซ็น
นางวันดี พูลพจน์คำ ประธานกรรมการ	
ศ. สุวัฒน์ คงอินทร์ประเสริฐ กรรมการ	
ศ. ทวีวงศ์ อัครเดโชเศรษฐ์ กรรมการ	
นายสำนัญ นัชสิทธิ์ กรรมการ	
นางนันทิณี โชติธิดานันท์ กรรมการและเลขานุการ	
คณะกรรมการตรวจรับแบบ	ลายเซ็น
นายวราพันธ์ แก้วพิทยางาม ประธานกรรมการ	
นายทองเพ็ชร พงษ์บุตร กรรมการ	
นางสุวิรัตน์ ดิษฐประเสริฐ กรรมการและเลขานุการ	

แสดงแบบ	
แปลนห้องปฏิบัติการเฉพาะทาง 3 แบบผนังกันห้อง (แผ่นที่ 1)	
แสดงแบบ 1 : 50	วัน / เดือน / ปี
แผ่นที่ 117	รวมแผ่น 202

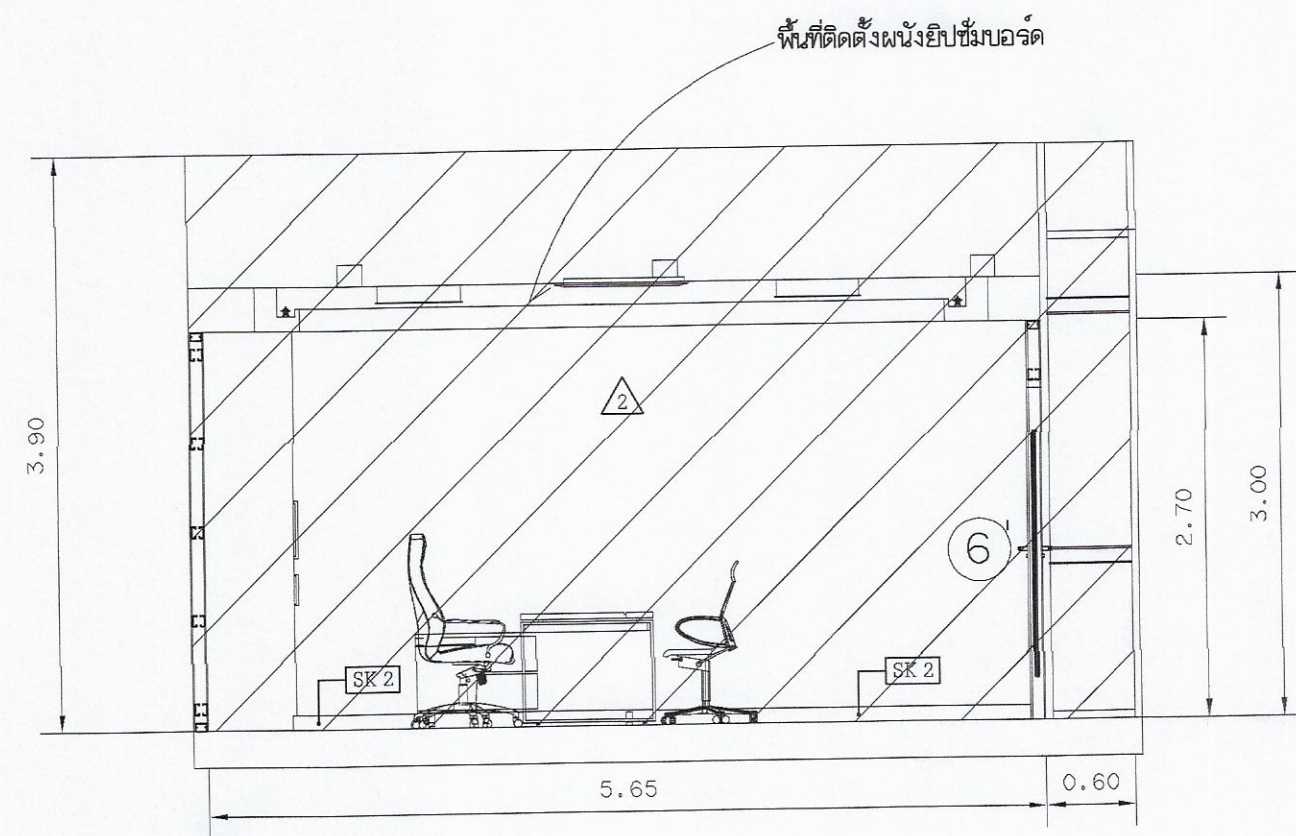

พื้นที่ปรับปรุงผนัง ด้าน 1  
มาตราส่วน 1:50

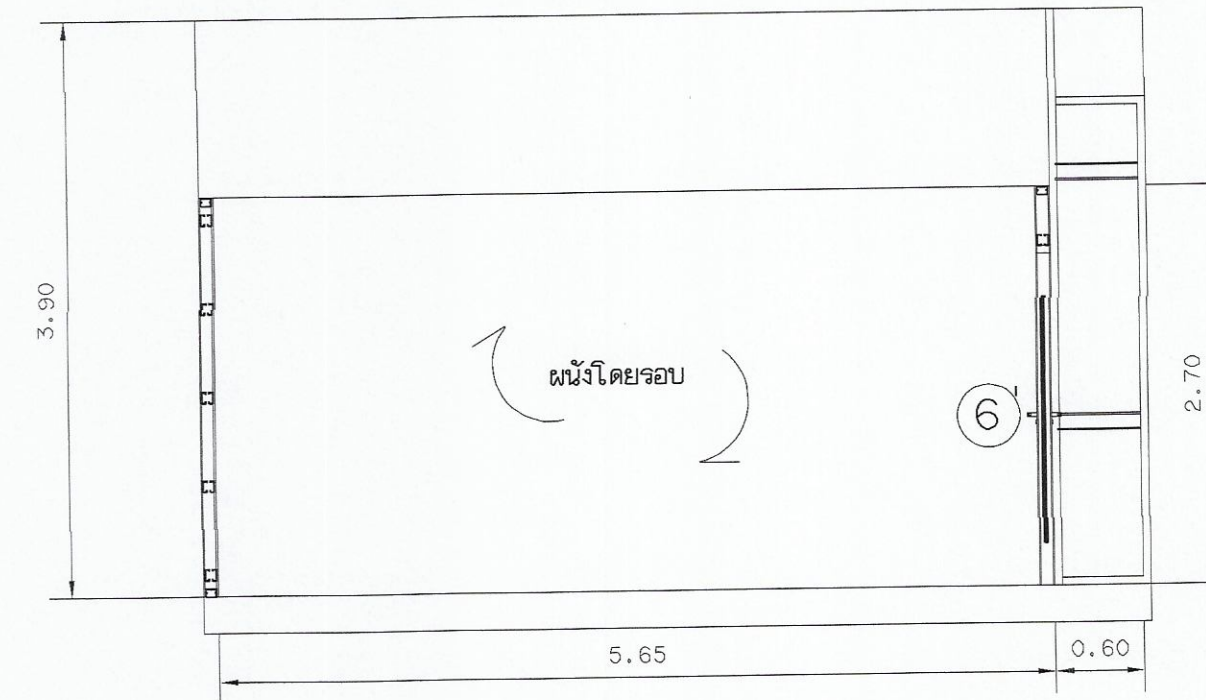

SECTION ด้าน 1  
มาตราส่วน 1:50

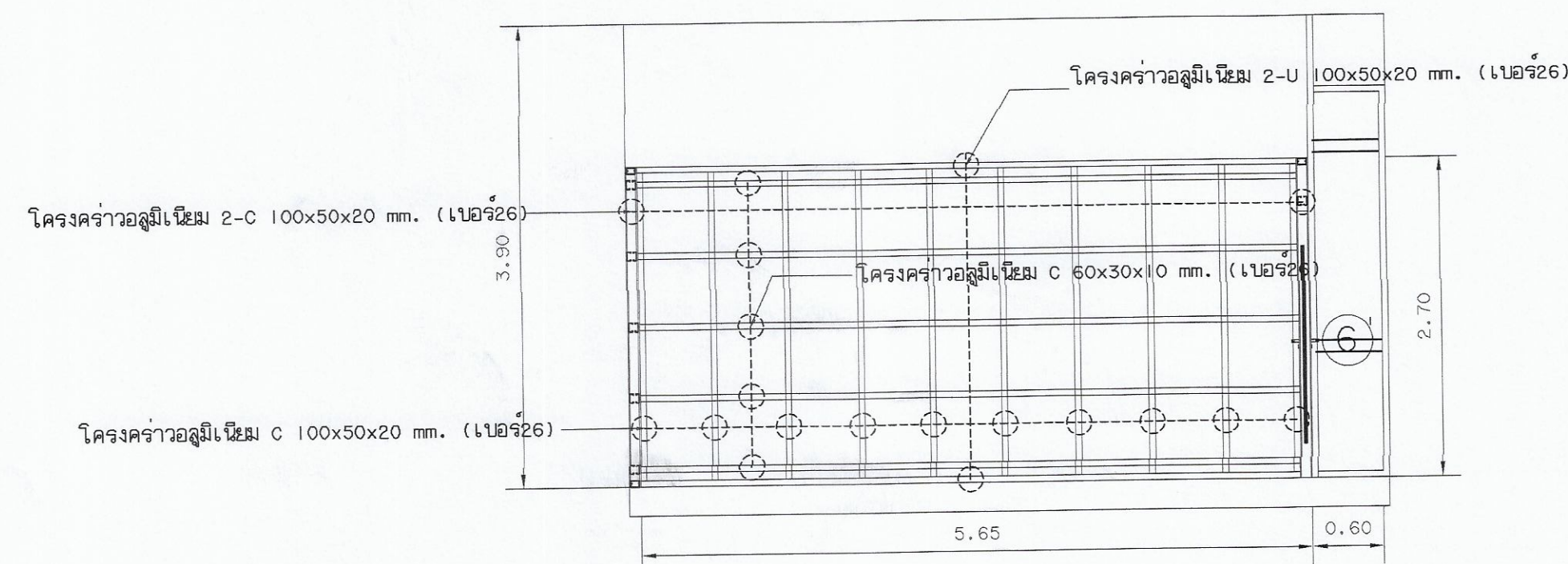

แปลนผนัง ด้าน 1  
มาตราส่วน 1:50

แปลนผนังห้องปฏิบัติการเฉพาะทาง 3 (1/4)  
มาตราส่วน 1:50

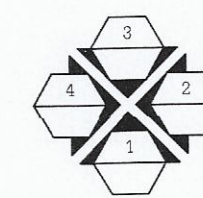

หลังการปรับปรุง



มหาวิทยาลัยเทคโนโลยีราชมงคลกรุงเทพ

โครงการปรับปรุงศูนย์กลางการเรียนรู้อัจฉริยะ  
ภาคอุตสาหกรรม S-Curve และ New S-Curve  
แขวงทุ่งมหาเมฆ เขตสาทร กรุงเทพมหานคร ๑๐ ๖๓๓

อธิการบดี	ลายเซ็น
ดร.พิชัย จันทรมณี	
รองอธิการบดี	ลายเซ็น
ดร.พลธรรม เอพิทานนท์	
คณะกรรมการจัดทำแบบและรายการงานก่อสร้าง :	ลายเซ็น
นางวันดี พูลผลแก้ว ประธานกรรมการ	
ดร.อุษิณี คงจันทประเสริฐ กรรมการ	
ดร.ทวิวงศ์ อัจฉริยะเศรษฐ กรรมการ	
นายกานตย์ น้อยพิทักษ์ กรรมการ	
นางนิภาวดี ไชยสีตานนท์ กรรมการและเลขานุการ	
คณะกรรมการตรวจจรับแบบ	ลายเซ็น
นายวราพันธ์ แก้วพิชัยภรณ์ ประธานกรรมการ	
นายทองเ็นทร พงษ์บุตร กรรมการ	
นางสุวิรัตน์ ตัญญาประเสริฐ กรรมการและเลขานุการ	

แสดงแบบ  
แปลนผนังห้องปฏิบัติการเฉพาะทาง 3  
แบบผนังกันห้อง (แผ่นที่ 2)

แสดงแบบ 1:50	วัน / เดือน / ปี
แผ่นที่ 118	รวมแผ่น 202

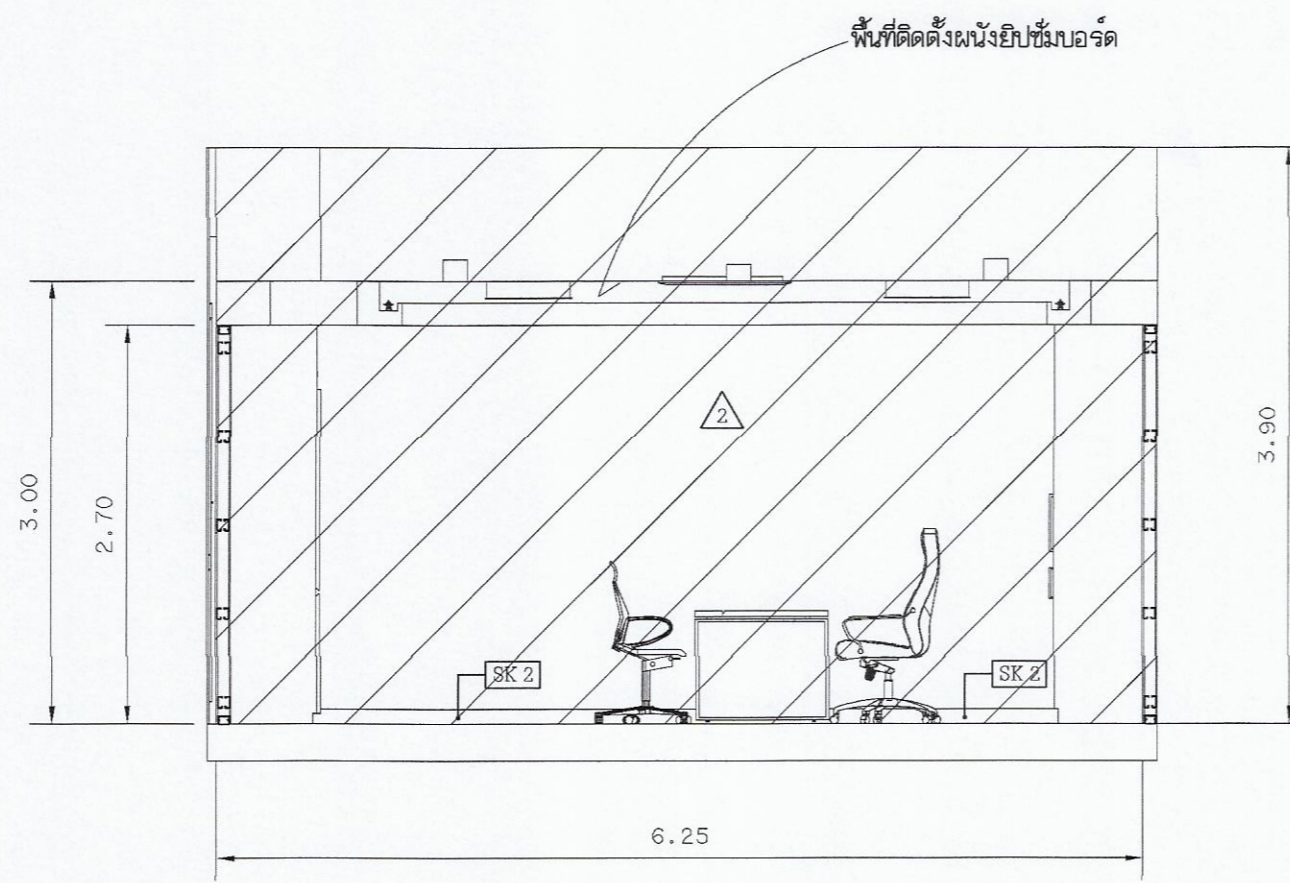

พื้นที่ปรับปรุงผนัง ด้าน 3  
มาตราส่วน 1:50

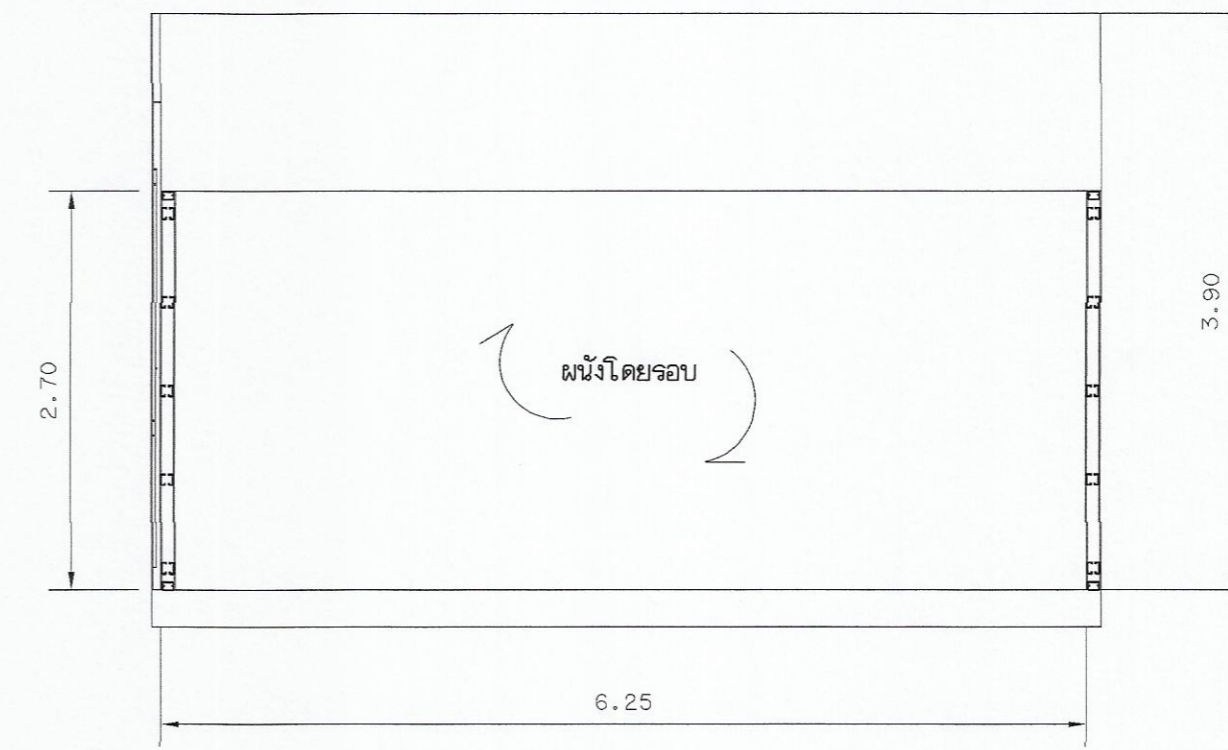

SECTION ด้าน 3  
มาตราส่วน 1:50

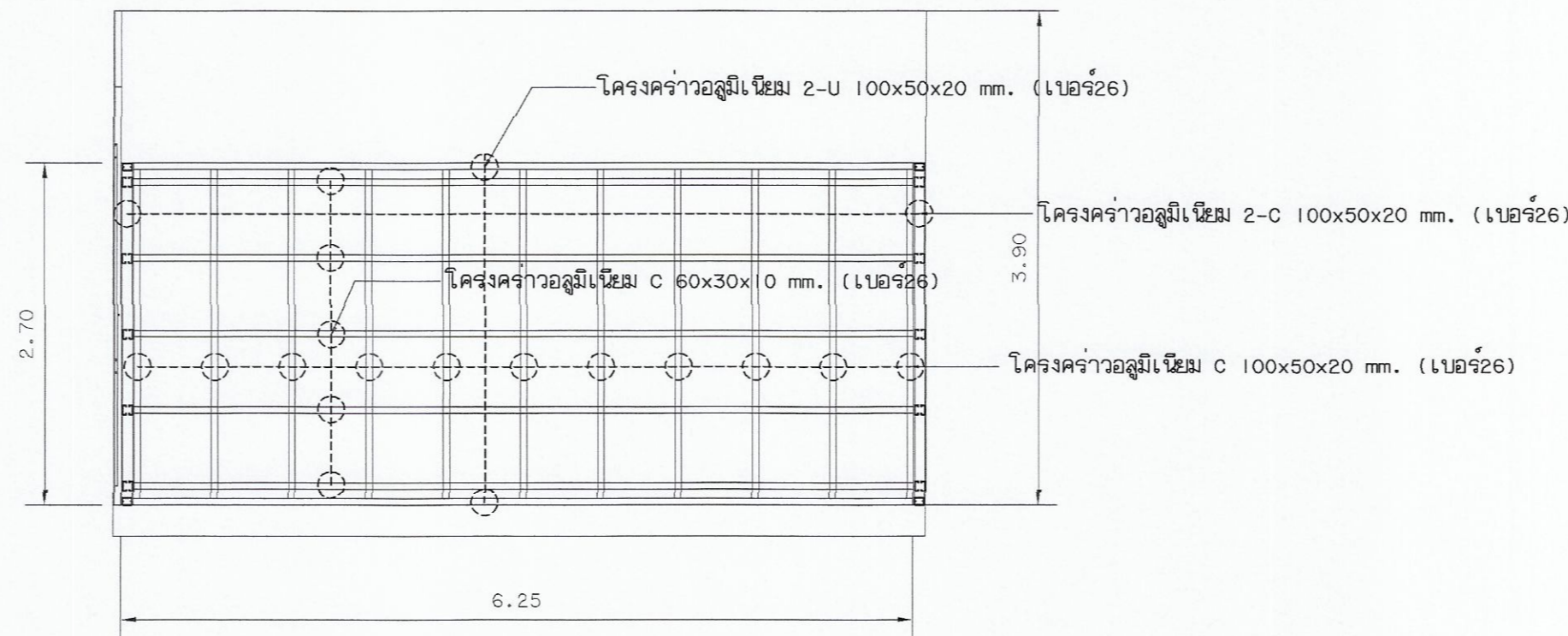

แปลนผนัง ด้าน 3  
มาตราส่วน 1:50

แปลนผนังห้องปฏิบัติการเฉพาะทาง 3 (2/4)  
มาตราส่วน 1:50

หลังการปรับปรุง

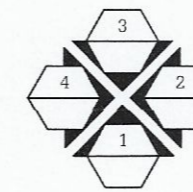

มหาวิทยาลัยเทคโนโลยีราชมงคลกรุงเทพ

โครงการปรับปรุงศูนย์กลางการเขียนวิจัยและ  
ภาคอุตสาหกรรม S-Curve และ New S-Curve  
แขวงทุ่งมหาเมฆ เขตตลิ่งชัน กรุงเทพมหานคร ๑๐ งาน

อธิการบดี	ลายเซ็น
รศ. พิชัย จันทรมณี	
รองอธิการบดี	ลายเซ็น
ผศ. ศุภธรรม เอื้อพานิช	
คณะกรรมการจัดทำแบบแปลนและรายการงานก่อสร้าง :	ลายเซ็น
นางวิไล พูนพุ่มภาค ประธานกรรมการ	
ผศ. สุวัฒน์ คงรัตน์ประเสริฐ กรรมการ	
ผศ. ทวีวงศ์ อัจฉริตเศษฐ กรรมการ	
นายอำนาจ น้อยพิทักษ์ กรรมการ	
นางนันทิณี โชติธำนิเทศ์ กรรมการและเลขานุการ	
คณะกรรมการตรวจรับแบบ	ลายเซ็น
นายวราพันธ์ แก้วพิทยานนท์ ประธานกรรมการ	
นายทองเจียร พงษ์บุตร กรรมการ	
นางสุจิตต์ ศิริประเสริฐ กรรมการและเลขานุการ	

แสดงแบบ  
แปลนผนังห้องปฏิบัติการเฉพาะทาง 3  
แบบผนังกันห้อง (แผ่นที่ 3)

แสดงแบบ 1:50	วัน / เดือน / ปี
แผ่นที่ 119	รวมแผ่น 202

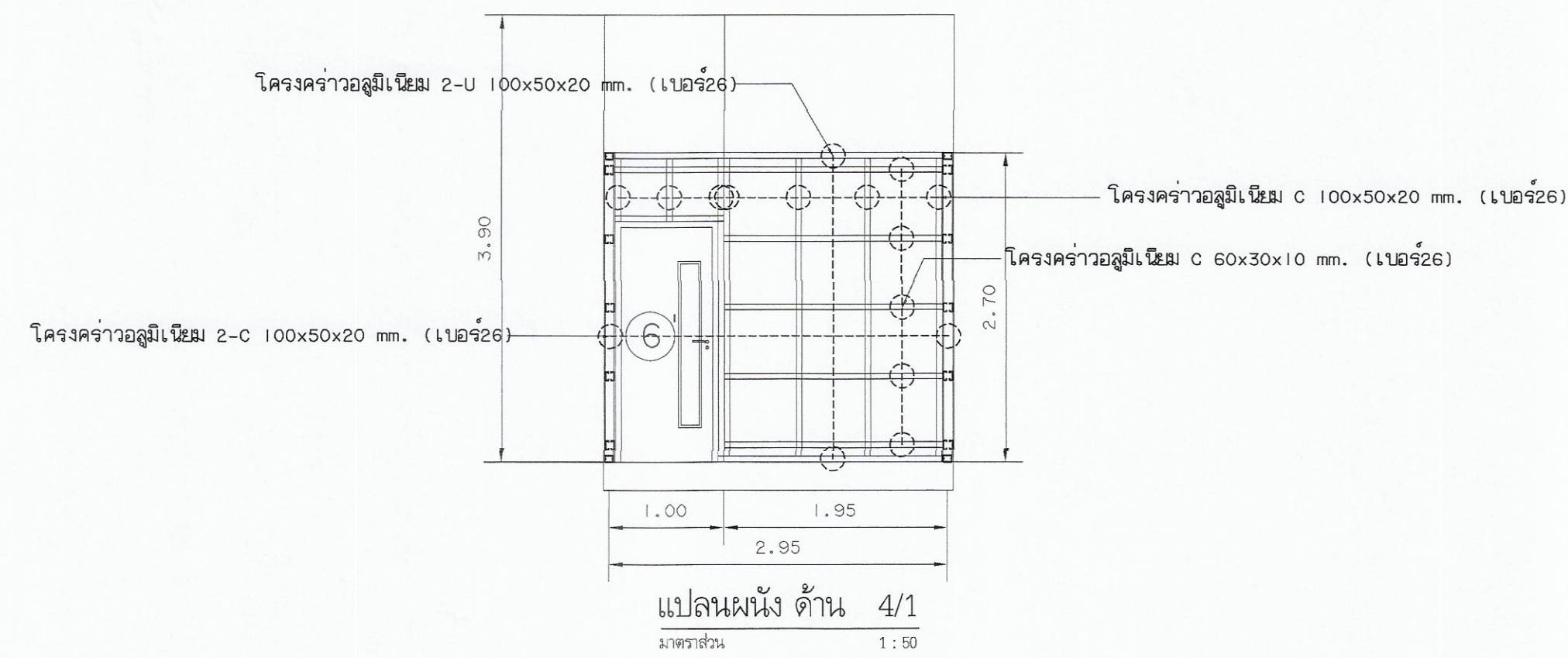
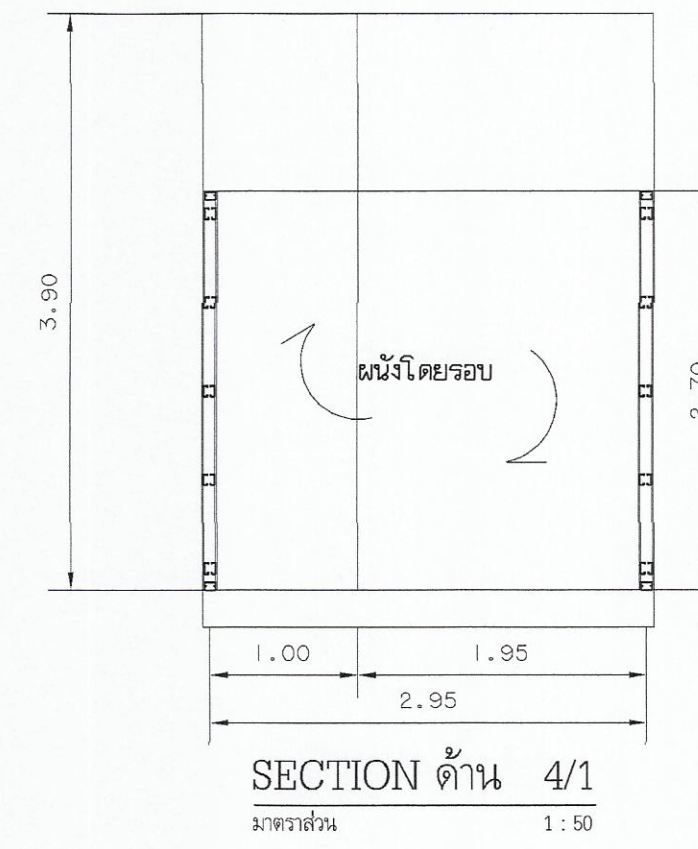
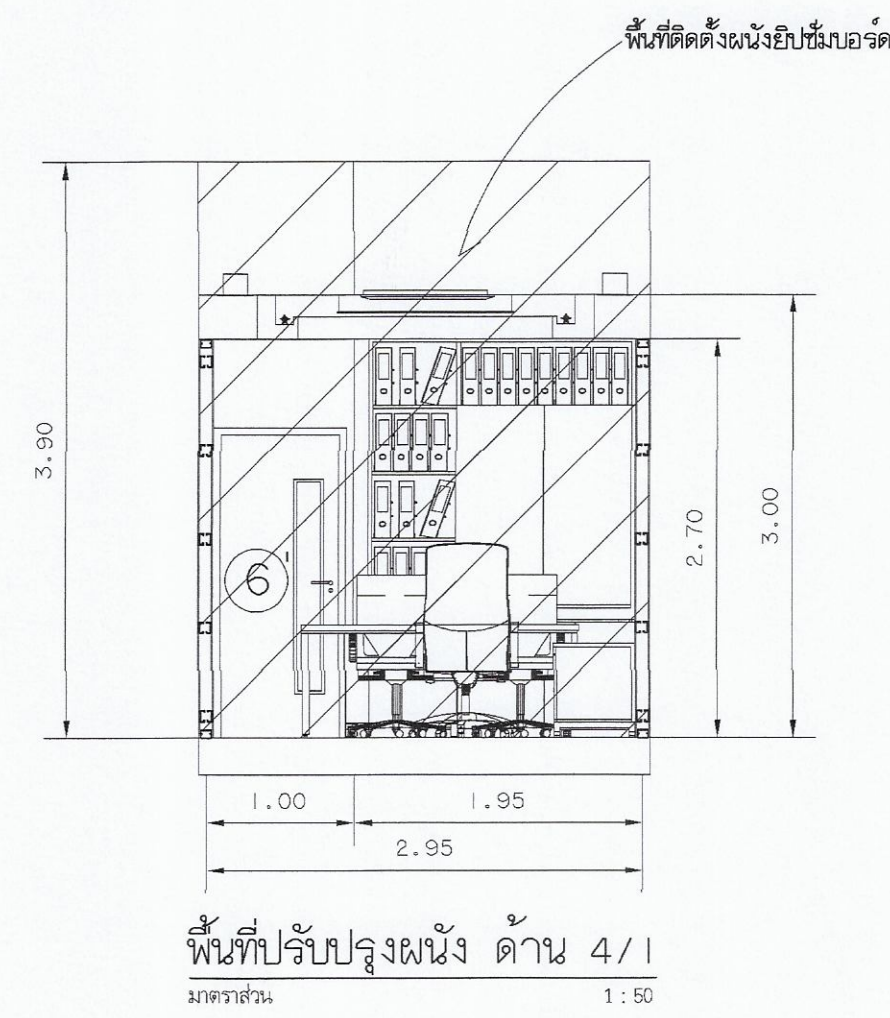

แปลนผนังห้องปฏิบัติการเฉพาะทาง 3  
 ภายหลังปรับปรุง  
 มาตราส่วน 1:50

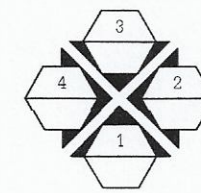

มหาวิทยาลัยเทคโนโลยีราชมงคลกรุงเทพ

โครงการปรับปรุงศูนย์กลางการเขียนวิจัยและ  
 ภาคอุตสาหกรรม S-Curve และ New S-Curve  
 แขวงทุ่งพลาซ่า เขตพัฒนา กรุงเทพมหานคร ๑ งาน

อธิการบดี	ลายเซ็น
รศ.พิชัย จันทรมณี	
รองอธิการบดี	ลายเซ็น
ผ.ศ.ศรธรรม เอื้อพานนท์	
คณะกรรมการจัดทำแบบรูปและรายการงานก่อสร้าง :	ลายเซ็น
นางวันดี นุทจนต์ ประสานกร	
ผ.ศ.สุวิวัฒน์ คงดิษฐ์ กรรมการ	
ผ.ทวิวงศ์ อัครเสวีเสถียร กรรมการ	
นายอำนาจ น้อยพิทักษ์ กรรมการ	
นางวันภาณี โชติธยานนท์ กรรมการและเลขานุการ	
คณะกรรมการตรวจรับแบบ	ลายเซ็น
นายวราพงษ์ แก้วศิษยาภรณ์ ประธานกรรมการ	
นายทองเพ็ชร พงษ์บุตร กรรมการ	
นางสุจิตต์ ศิษุประเสริฐ กรรมการและเลขานุการ	

แสดงแบบ

แปลนผนังห้องปฏิบัติการเฉพาะทาง 3  
 แบบผนังกันห้อง (แผ่นที่ 4)

แสดงแบบ 1:50	วัน / เดือน / ปี
แผ่นที่ 120	รวมแผ่น 202