

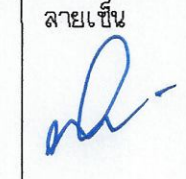



ภาพแสดง 3 มิติ ชั้น 2 (ห้องประชุม)

หลังการปรับปรุง

ภาพ 3D เป็นเพียงภาพทัศนียภาพประกอบการพิจารณาตามเท่านั้น

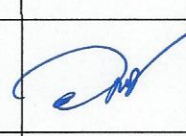
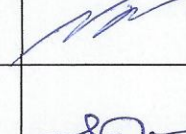
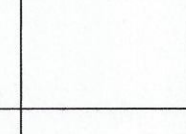
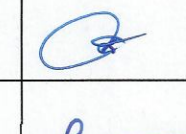
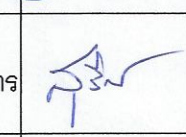
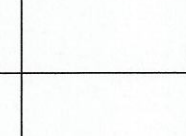
 มหาวิทยาลัยเทคโนโลยีราชมงคลกรุงเทพ	
โครงการปรับปรุงศูนย์กลางการเขียนวิจัย ภาควิชาการพิมพ์ S-Curve และ New S-Curve แขวงทุ่งมหาเมฆ เขตสาทร กรุงเทพมหานคร ๑๐ งาน	
อธิการบดี	ลายเซ็น
รศ. พิชัย จันทรมณี	
รองอธิการบดี	ลายเซ็น
ผศ. ศุภกร อภิทานนท์	
คณะกรรมการจัดทำแบบและรายการมาตรฐาน :	ลายเซ็น
นางวันดี พูลจันทน์ ประธานกรรมการ	
ผศ. สุวัฒน์ คงดีประเสริฐ กรรมการ	
ผศ. ทวีวงศ์ อัครเลิศเจริญ กรรมการ	
นายอำนาจ น้อยพิทักษ์ กรรมการ	
นางนิภาณี โชติธำนิภัก์ กรรมการและเลขานุการ	
คณะกรรมการตรวจรับแบบ	ลายเซ็น
นายวศินส์ แก้วพิทยานนท์ ประธานกรรมการ	
นายทองเพชร พงสุตร กรรมการ	
นางสุจิตต์ ดิษฐประเสริฐ กรรมการและเลขานุการ	
แสดงแบบ ภาพแสดง 3 มิติ ห้องประชุม (หลังการปรับปรุง)	
แสดงแบบ	วัน / เดือน / ปี
แผ่นที่ 181	รวมแผ่น 202

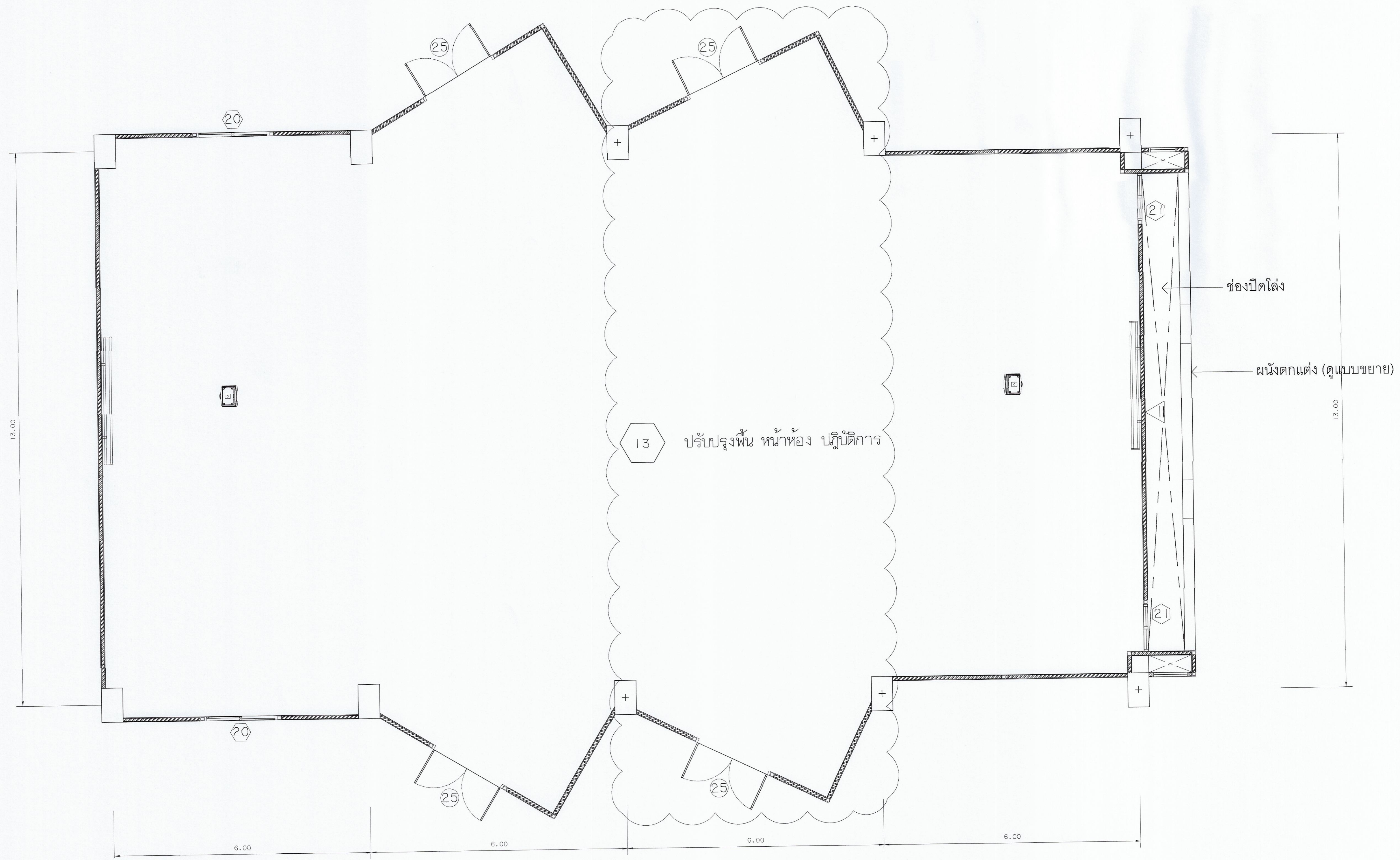

แปลนปรับปรุงพื้นที่ หน้าห้อง ปฏิบัติการ
 ภาควิชาสถาปัตย์
 ก่อนการปรับปรุง

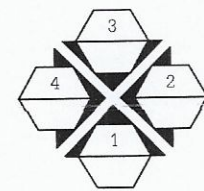

มหาวิทยาลัยเทคโนโลยีราชมงคลกรุงเทพ

โครงการปรับปรุงคู่มือกลางการเขียนข้อเท็จจริง
 ภาคอุตสาหกรรม S-Curve และ New S-Curve
 แขวงทุ่งมหาเมฆ เขตสาทร กรุงเทพมหานคร ๑๐ งาน

อธิการบดี	ลายเซ็น
ศ.จิตต์ จันทรมณี	
รองอธิการบดี	ลายเซ็น
ผ.ศ.ศรธรรม เอพิขานนท์	
คณะกรรมการจัดทำแบบและรายการงานก่อสร้าง :	ลายเซ็น
นางชนิดี หุตตะนาคัด ประธานกรรมการ	
ผ.ศ.สุวิชัย คงรัตน์ประเสริฐ กรรมการ	
ผ.ศ.ทวีวงศ์ อัศวดิศเคจรูญ กรรมการ	
นายชำนาญ น้อยพิทักษ์ กรรมการ	
นางนิภาวดี ไชยรัตนานันท์ กรรมการและเลขานุการ	
คณะกรรมการตรวจสอบแบบ	ลายเซ็น
นายวรพันธ์ แก้วพิทยานนท์ ประธานกรรมการ	
นายทองเขียว พงษ์บุตร กรรมการ	
นางสุรรัตน์ ศิริประเสริฐ กรรมการและเลขานุการ	

แสดงแบบ
 แปลนพื้นที่ หน้าห้อง ปฏิบัติการ
 (ก่อนการปรับปรุง)

แสดงแบบ 1 : 50	วัน / เดือน / ปี
แผ่นที่ 182	รวมแผ่น 202

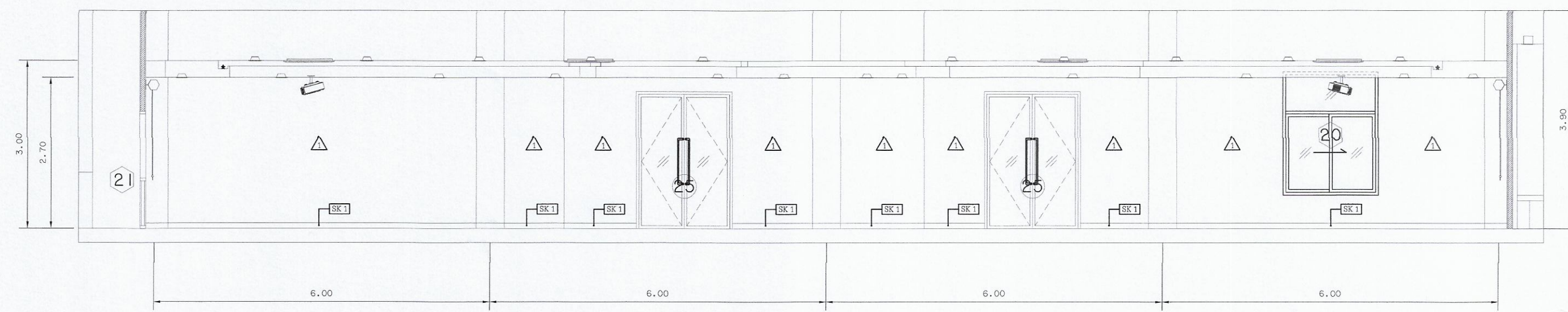

รูปด้าน 1
มาตราส่วน 1:50

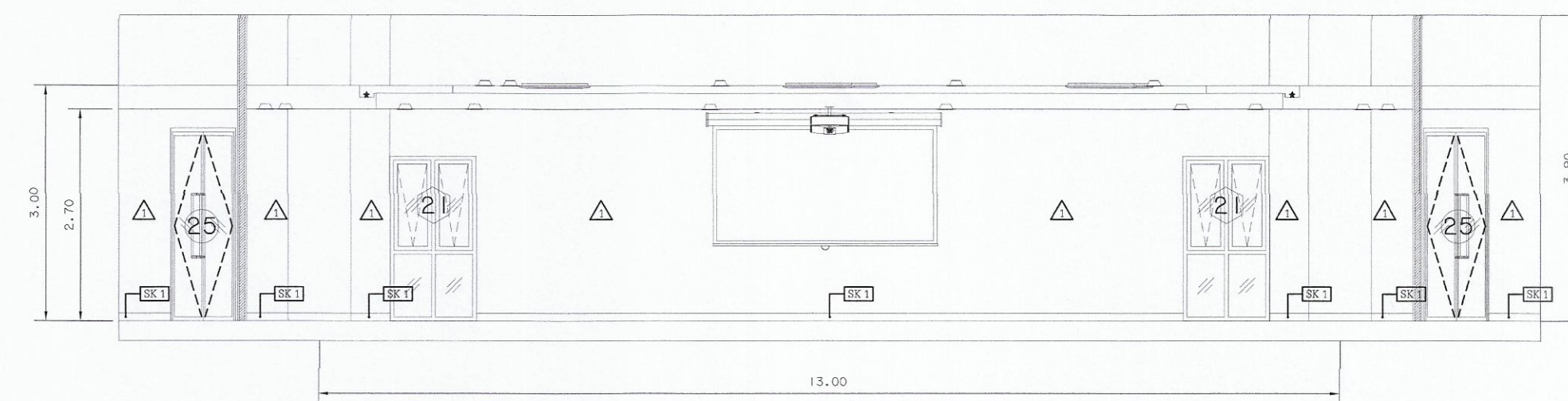

รูปด้าน 2
มาตราส่วน 1:50

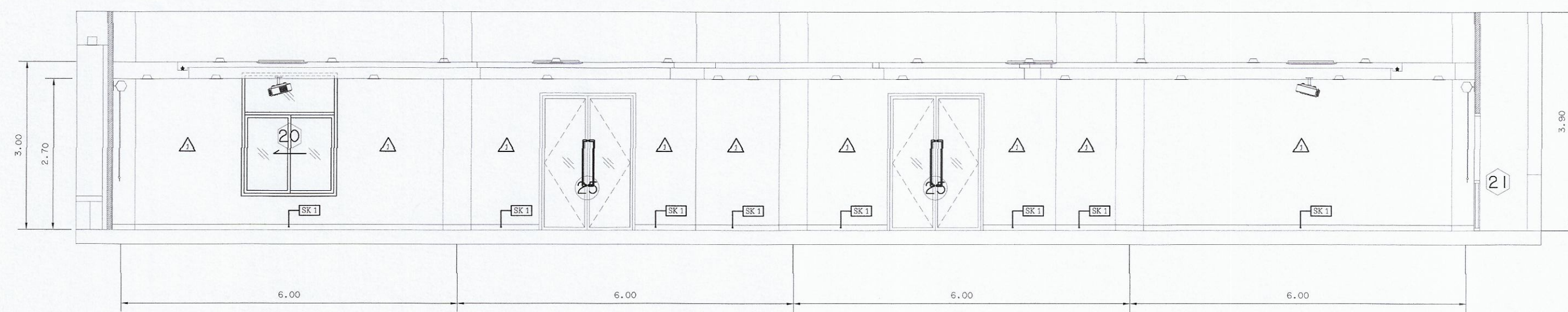

รูปด้าน 3
มาตราส่วน 1:50

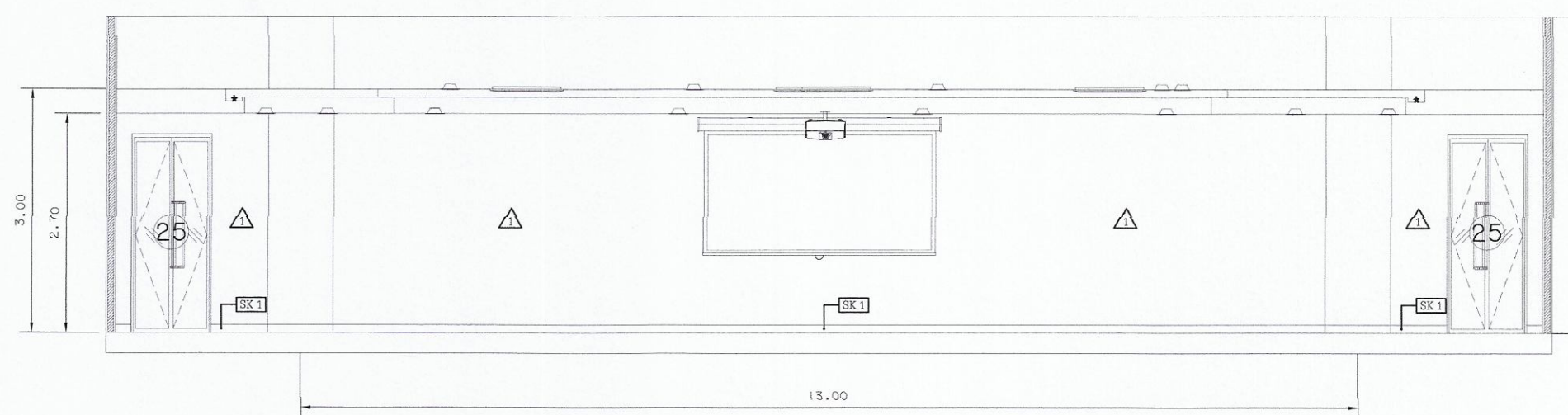

รูปด้าน 4
มาตราส่วน 1:50

แปลนรูปด้านปรับปรุงพื้นที่ หน้าห้อง ปฏิบัติการ
มาตราส่วน 1:75

ก่อนการปรับปรุง

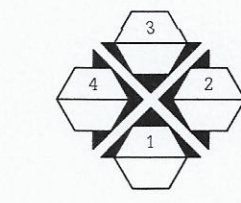

มหาวิทยาลัยเทคโนโลยีราชมงคลกรุงเทพ

โครงการปรับปรุงศูนย์กลางการเขียนวิจัยและ
ภาคอุตสาหกรรม S-Curve และ New S-Curve
แขวงทุ่งมหาเมฆ เขตสาทร กรุงเทพมหานคร ๑ งาน

อธิการบดี	ลายเซ็น
รศ. พิชัย จันทรมณี	
รองอธิการบดี	ลายเซ็น
ศศ.ดร.ธรรม เฉลิมกานนท์	
คณะกรรมการจัดทำแบบและรายการงานก่อสร้าง :	ลายเซ็น
นางวันดี ขุนพลนิมิต ประธานกรรมการ	
ผศ. สุวัฒน์ คงอินทร์ เจริญ กรรมการ	
ผศ. ทวีวงศ์ อัครสิริเศรษฐ์ กรรมการ	
นายอำนาจ น้อยพิทักษ์ กรรมการ	
นางนันทิชา โชติธาดา กรรมการและเลขาฯ	
คณะกรรมการตรวจรับแบบ	ลายเซ็น
นายวราทิตย์ แก้วพิทยานนท์ ประธานกรรมการ	
นายทองเพียร พลบุตร กรรมการ	
นางสุรรัตน์ ศิริสุขะเจริญ กรรมการและเลขาฯ	

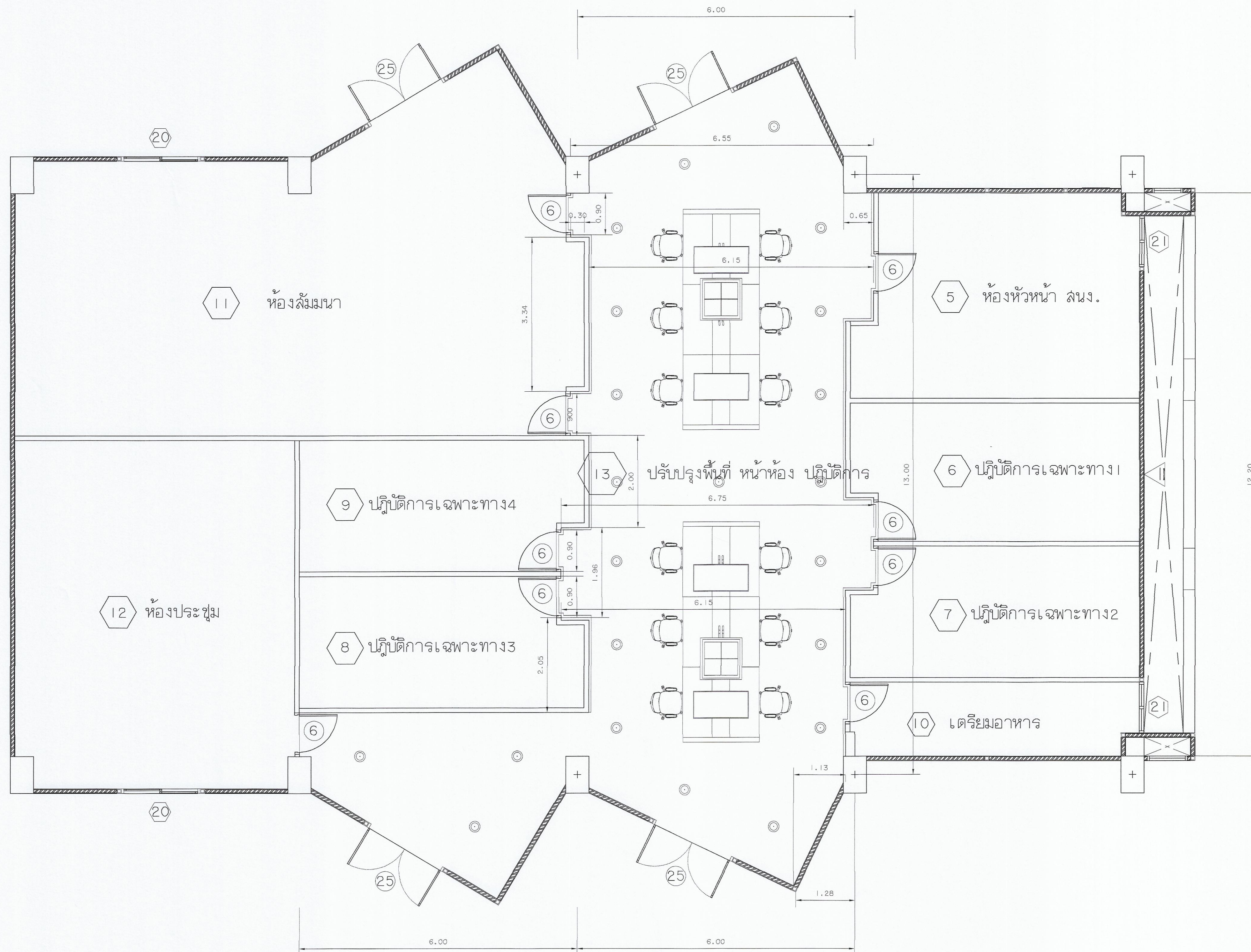

แสดงแบบ	
รูปด้านพื้นที่ หน้าห้อง ปฏิบัติการ (ก่อนการปรับปรุง)	
แสดงแบบ 1:75	วัน / เดือน / ปี
แผ่นที่ 183	รวมแผ่น 202



แปลนปรับปรุงพื้นที่ หน้าห้อง ปฏิบัติการ
มาตราส่วน 1:50

หลังการปรับปรุง

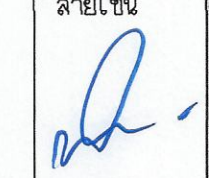

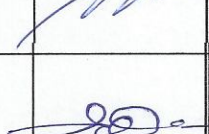
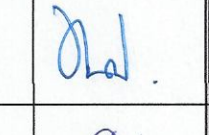
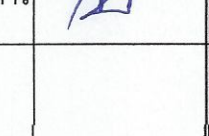
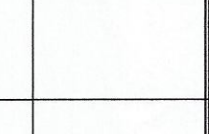
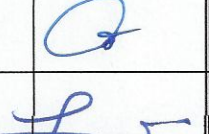
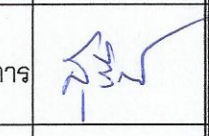
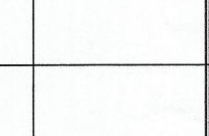
 มหาวิทยาลัยเทคโนโลยีราชมงคลกรุงเทพ	
โครงการปรับปรุงศูนย์กลางการเรียนรู้อัจฉริยะ ภาคอุตสาหกรรม S-Curve และ New S-Curve แขวงทุ่งมหาเมฆ เขตสาทร กรุงเทพมหานคร ๑ งาน	
อธิการบดี	ลายเซ็น
รศ.พิชัย จันทรมณี	
รองอธิการบดี	ลายเซ็น
ศศ.ศอรสม เกตุพานนท์	
คณะกรรมการจัดทำแบบและรายการมาตรฐาน :	ลายเซ็น
นางวันดี พงษ์พมวด ประธานกร	
ศศ.สุวัฒน์ คงรัตน์ประเสริฐ กรรมการ	
ศศ.ทวิวงศ์ อัครเสด็จชู กรรมการ	
นายธานี น้อยพิทักษ์ กรรมการ	
นางนิภาวดี โชติธาดาณี กรรมการและเลขานุการ	
คณะกรรมการตรวจรับแบบ	ลายเซ็น
นายวาทัน แก้วพิทยาคม ประธานกรรมการ	
นายทองเข็ญ พลบุตร กรรมการ	
นางอรุณีรัตน์ ดิษฐประเสริฐ กรรมการและเลขานุการ	
แลคังแบบ แปลนพื้นที่ หน้าห้อง ปฏิบัติการ (หลังการปรับปรุง)	
แลคังแบบ 1:50	วัน / เดือน / ปี
แผ่นที่ 184	รวมแผ่น 202

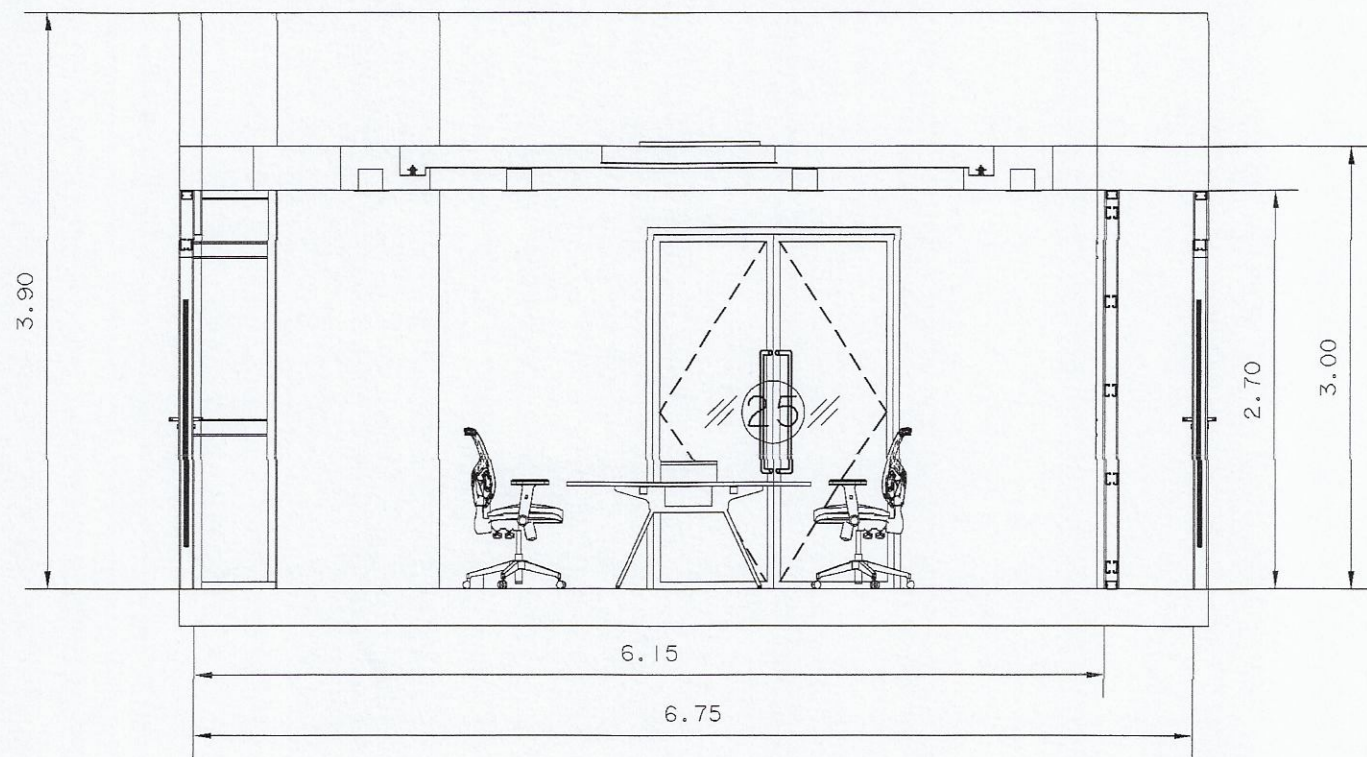

รูปด้าน 1
มาตราส่วน 1:50

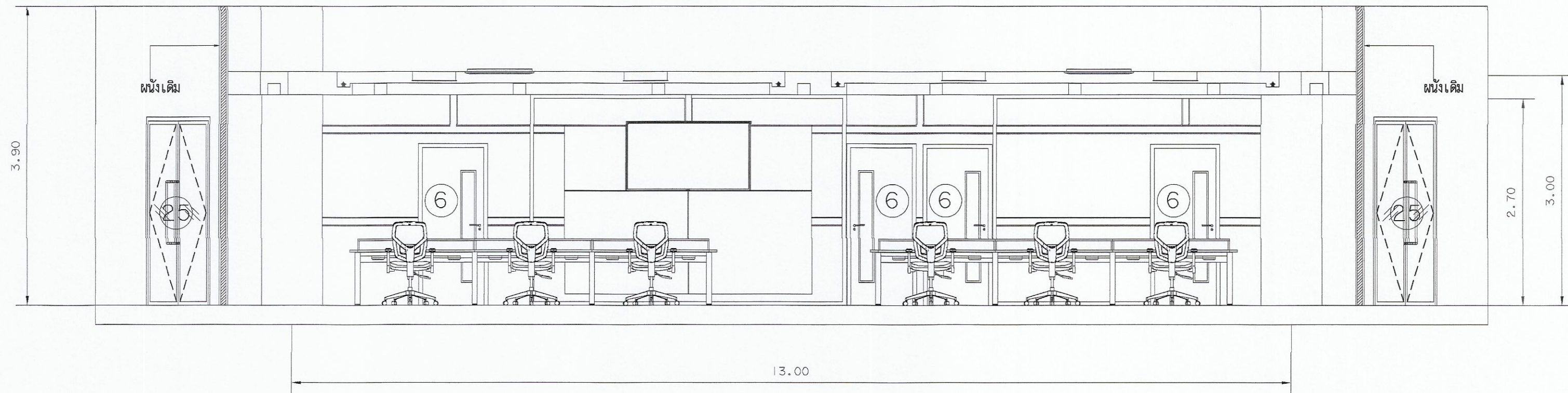

รูปด้าน 2
มาตราส่วน 1:50

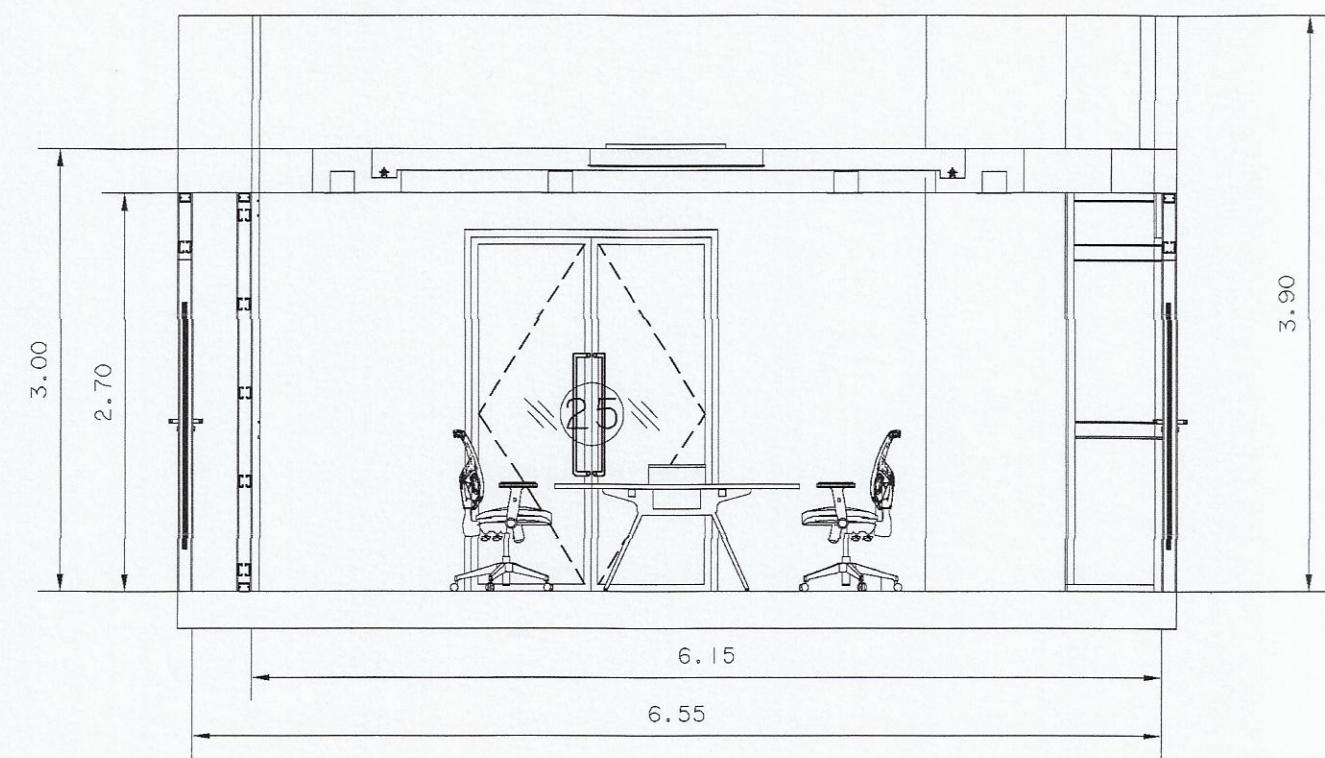

รูปด้าน 3
มาตราส่วน 1:50

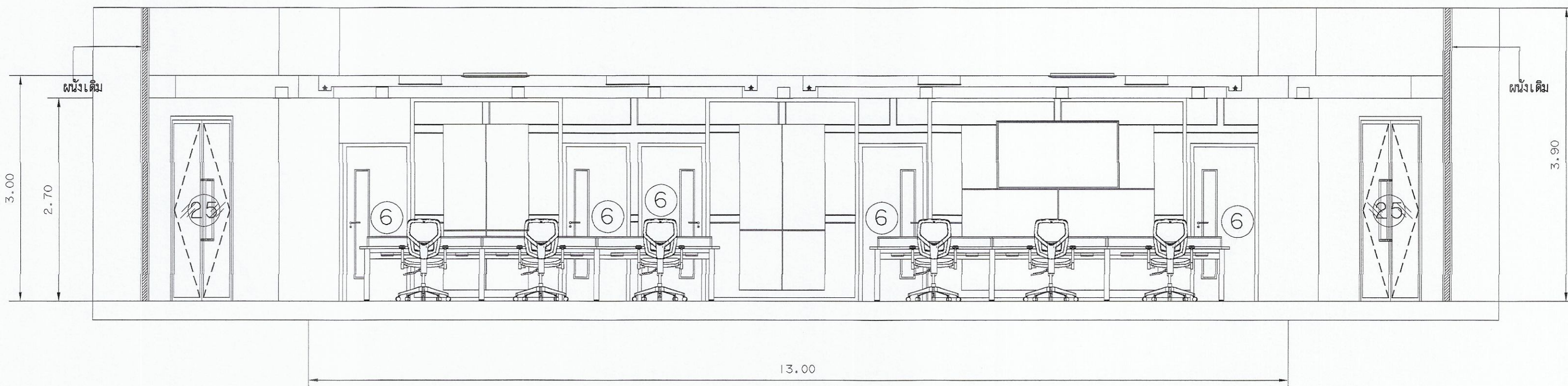

รูปด้าน 4
มาตราส่วน 1:50

รูปด้านปรับปรุงพื้นที่ หน้าห้อง ปฏิบัติการ
มาตราส่วน 1:50

หลังการปรับปรุง

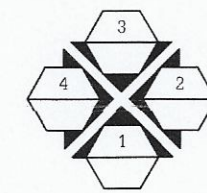

มหาวิทยาลัยเทคโนโลยีราชมงคลกรุงเทพ

โครงการปรับปรุงศูนย์กลางการเขียนวิจัยและ
ภาคอุตสาหกรรม S-Curve และ New S-Curve
แขวงทุ่งมหาเมฆ เขตสาทร กรุงเทพมหานคร ๑๐ งาน

อธิการบดี	ลายเซ็น
ผ.พิชัย จันทรมณี	
รองอธิการบดี	ลายเซ็น
ผ.ศ.ศรธรรม เอื้อพานนท์	
คณะกรรมการจัดทำแบบและรายการงานก่อสร้าง :	ลายเซ็น
นางวันดี นุชนพรัตน์ ประธานกรรมการ	
ผ.สุวิวัฒน์ คงธนะประเสริฐ กรรมการ	
ผ.ทวิวงศ์ อัครเลิศเศรษฐ กรรมการ	
นายอำนาจ น้อยพิทักษ์ กรรมการ	
นางวิภาดา ไชยธิดานันท์ กรรมการและเลขานุการ	
คณะกรรมการตรวจรับแบบ	ลายเซ็น
นายวศินธ์ แก้วพิทยานนท์ ประธานกรรมการ	
นายทองเพียร พงษ์บุตร กรรมการ	
นางสุจริณี ศิริสุขประเสริฐ กรรมการและเลขานุการ	

แสดงแบบ	
รูปด้านพื้นที่ หน้าห้อง ปฏิบัติการ (หลังการปรับปรุง)	
แสดงแบบ 1:50	วัน / เดือน / ปี
แผ่นที่ 185	รวมแผ่น 202

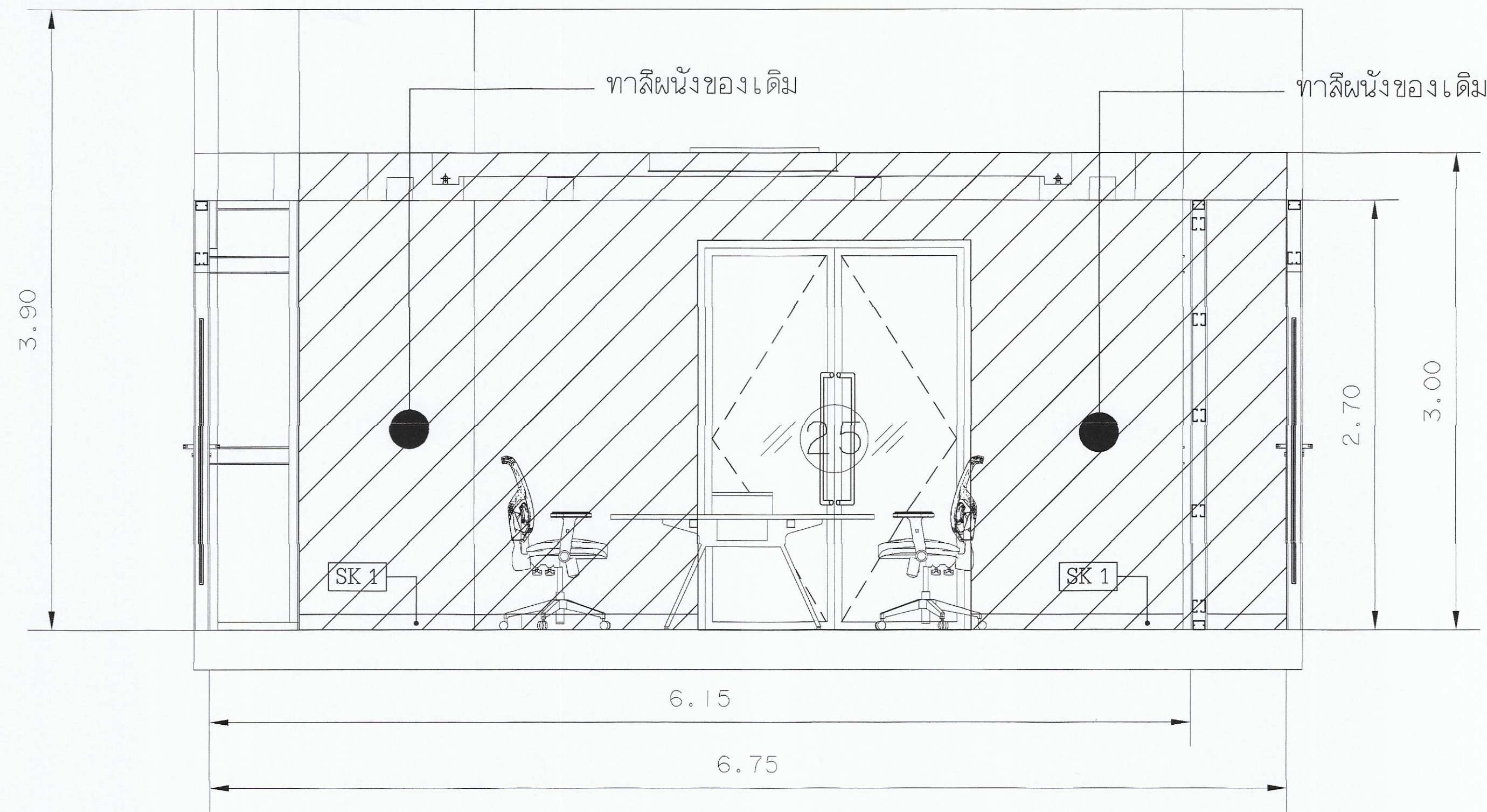

รูปด้าน 1
มาตราส่วน 1:50

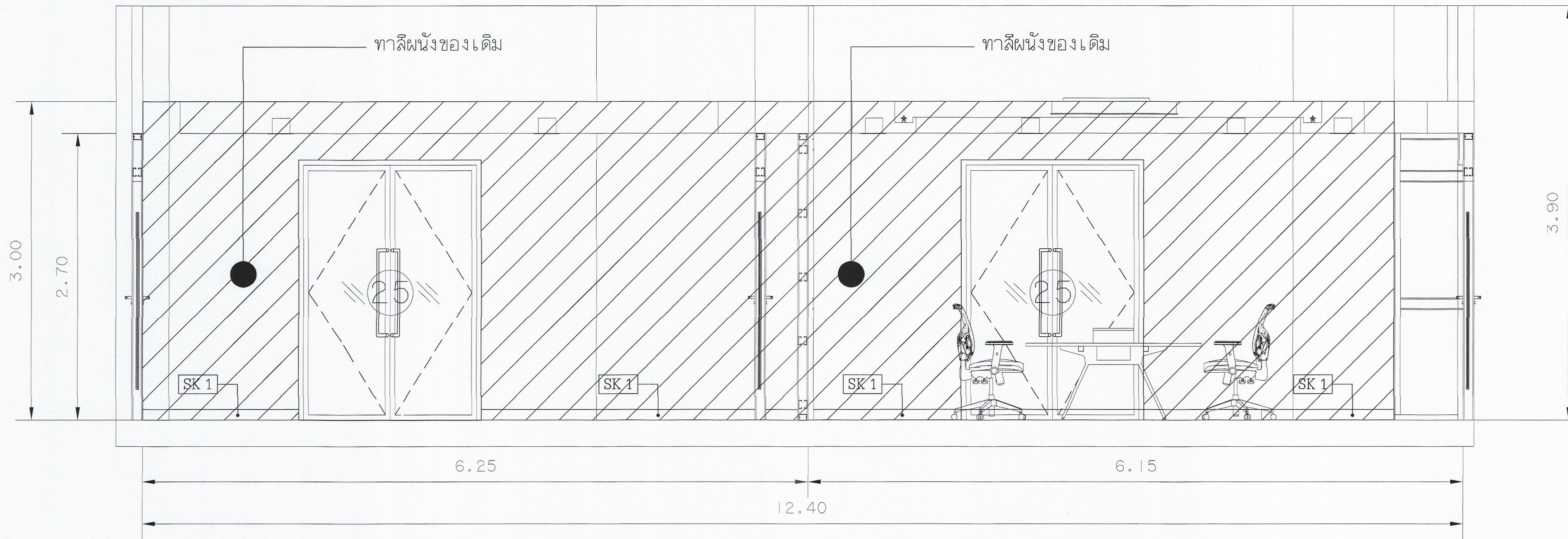

รูปด้าน 3
มาตราส่วน 1:50

สัญลักษณ์ และรายการ



-พื้นที่ผิวของเดิมซ่อมแซมและทาสีด้วยวัสดุเดิมให้เรียบ
-งานทาสีผนังของเดิม (ทาสีรองพื้น 1 รอบ และทาสีจริง 3 รอบ)

แปลนรูปด้านปรับปรุงพื้นที่ หน้าห้อง ปฏิบัติการ
มาตราส่วน 1:50

หลังการปรับปรุง

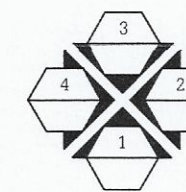

มหาวิทยาลัยเทคโนโลยีราชมงคลกรุงเทพ

โครงการปรับปรุงผู้ดูแลกลางการเรียนรู้อัจฉริยะ
ภาคอุตสาหกรรม S-Curve และ New S-Curve
แขวงทุ่งมหาเมฆ เขตสาทร กรุงเทพมหานคร ๑ งาน

อธิการบดี	ลายเซ็น
รศ.ฉัตร จันทน์	
รองอธิการบดี	ลายเซ็น
ศ.ศอรณ เอี่ยมพันธ์	
คณะกรรมการจัดทำแบบและรายการงานก่อสร้าง :	ลายเซ็น
นางวิไล พงษ์นาค ประธานกรรมการ	
ศ.สุวัฒน์ คงรัตน์ประเสริฐ กรรมการ	
ศ.ทวีวงศ์ อัครเสนาเศรษฐ กรรมการ	
นายธานี น้อยพิทักษ์ กรรมการ	
นางนิภาณี โชติพัฒน์ กรรมการและเลขานุการ	
คณะกรรมการตรวจรับแบบ	ลายเซ็น
นายวพัทธ์ แก้วพิทยาคม ประธานกรรมการ	
นายทองเพ็ชร พลบุตร กรรมการ	
นางสุวิรัตน์ ดิษฐประเสริฐ กรรมการและเลขานุการ	

แสดงแบบ	
แปลนรูปด้านปรับปรุงพื้นที่ หน้าห้อง ปฏิบัติการ (ปรับปรุงผนังของเดิม)	
แสดงแบบ 1:25	วัน / เดือน / ปี
แผ่นที่ 186	รวมแผ่น 202

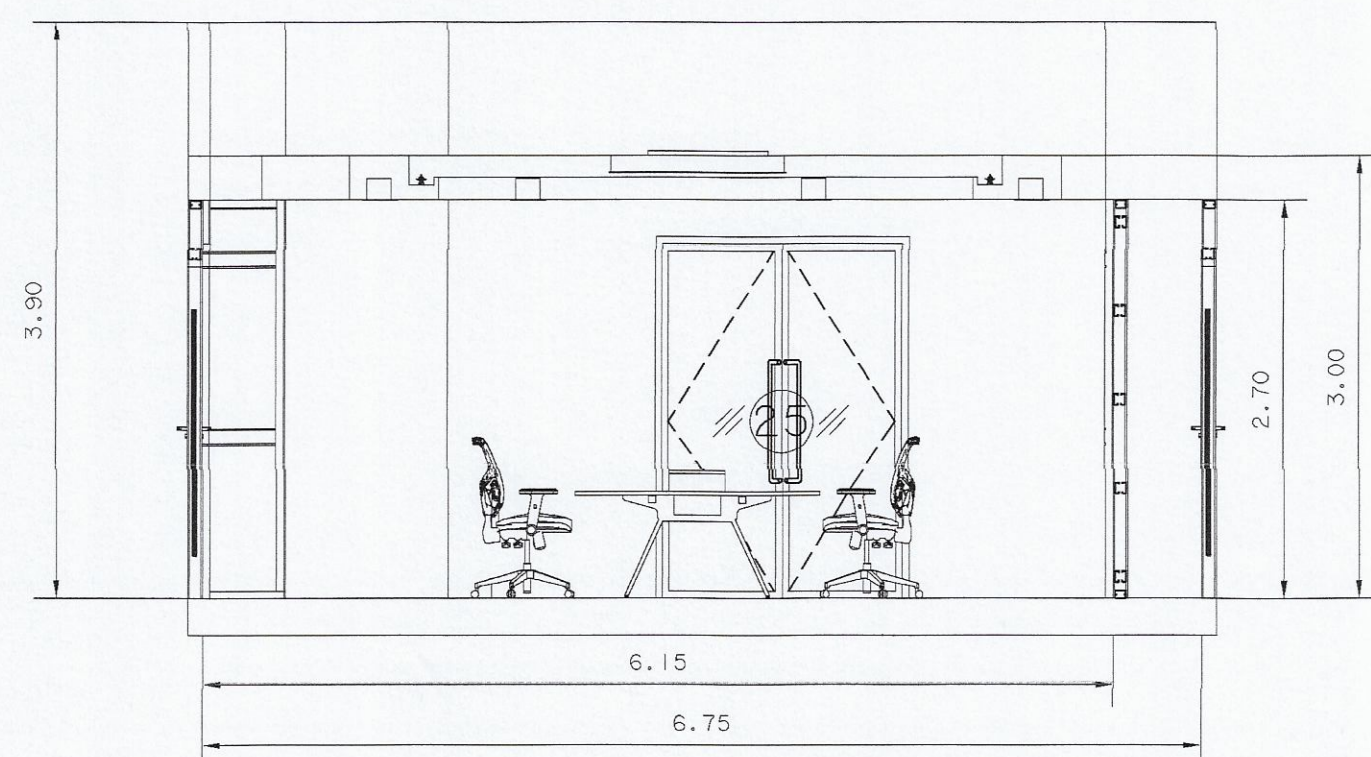

รูปด้าน 1
มาตราส่วน 1:50

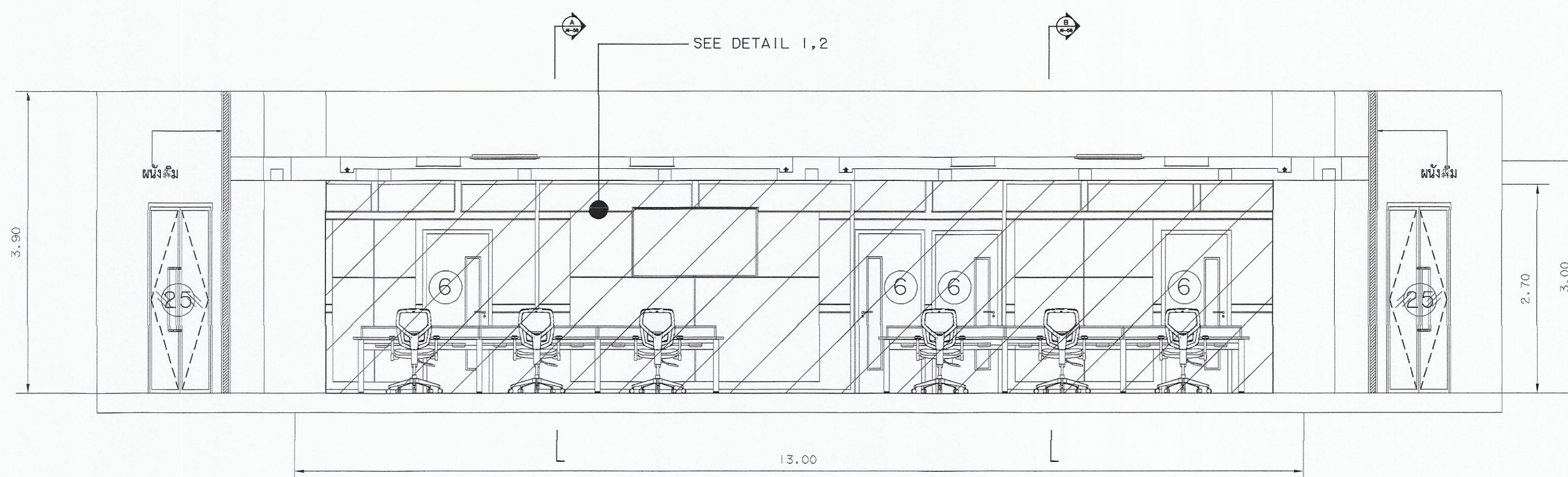

รูปด้าน 2
มาตราส่วน 1:50

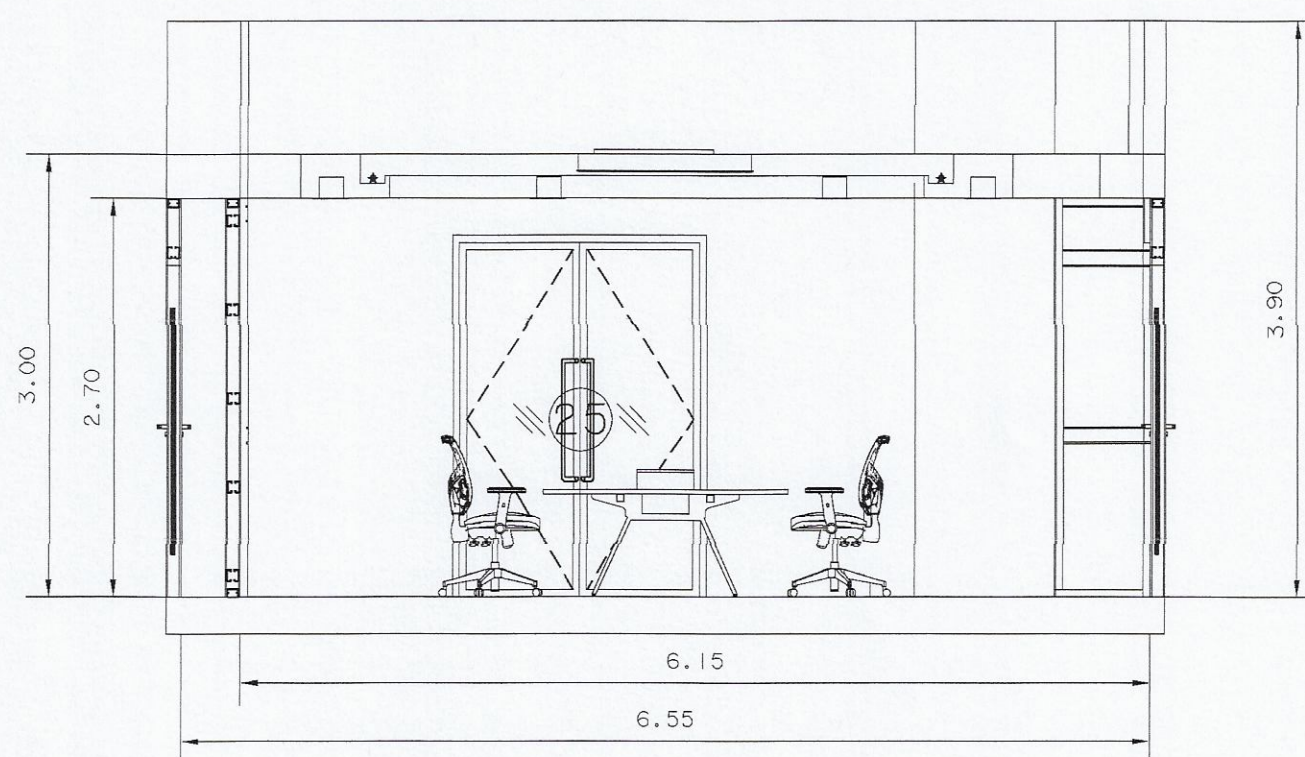

รูปด้าน 3
มาตราส่วน 1:50

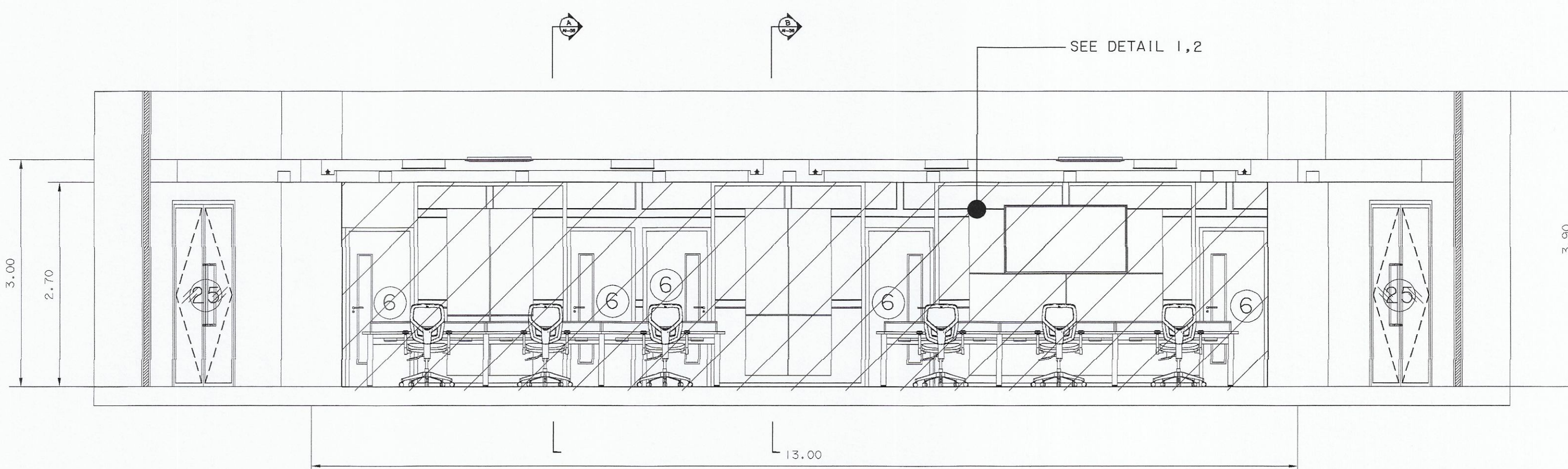

รูปด้าน 4
มาตราส่วน 1:50

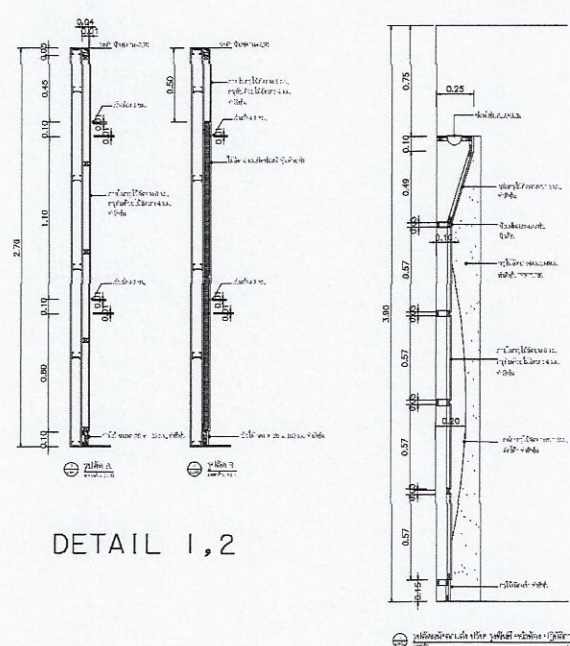

รูปด้านปรับปรุงพื้นที่ หน้าห้อง ปฏิบัติการ (2)
มาตราส่วน 1:50

หลังการปรับปรุง

สัญลักษณ์ และรายการ



- พื้นที่ติดตั้งนั่งตกแดง

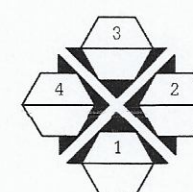

มหาวิทยาลัยเทคโนโลยีราชมงคลกรุงเทพ

โครงการปรับปรุงศูนย์กลางการเขียนวิจัยระยะ
ภาคอุตสาหกรรม S-Curve และ New S-Curve
แขวงทุ่งมหาเมฆ เขตสาทร กรุงเทพมหานคร ๑๐ งาน

อธิการบดี	ลายเซ็น
ดร.พิชัย จันทรมณี	
รองอธิการบดี	ลายเซ็น
ศ.ศรธรรม เอื้อพานนท์	
คณะกรรมการจัดทำแบบและรายการงานก่อสร้าง :	ลายเซ็น
นางวันดี พูนจเนนาค ประธานกรรมการ	
ศ.สุวิวัฒน์ คงดิษฐ์ประเสริฐ กรรมการ	
ศ.ทวีวงศ์ อัครเสนาชู กรรมการ	
นายอำนาจ น้อยพิทักษ์ กรรมการ	
นางวิภาดา ไซธิติยานนท์ กรรมการและเลขานุการ	

คณะกรรมการตรวจรับแบบ	ลายเซ็น
นายวศินธ์ แก้วพิทยาคม ประธานกรรมการ	
นายทองเพ็ชร พงษ์บุตร กรรมการ	
นางสุรฉัตร ศิษุประเสริฐ กรรมการและเลขานุการ	

แสดงแบบ
รูปด้านพื้นที่ หน้าห้อง ปฏิบัติการ
(พื้นที่ติดตั้งนั่งตกแดง)

แสดงแบบ 1:50	วัน / เดือน / ปี
แผ่นที่ 187	รวมแผ่น 202

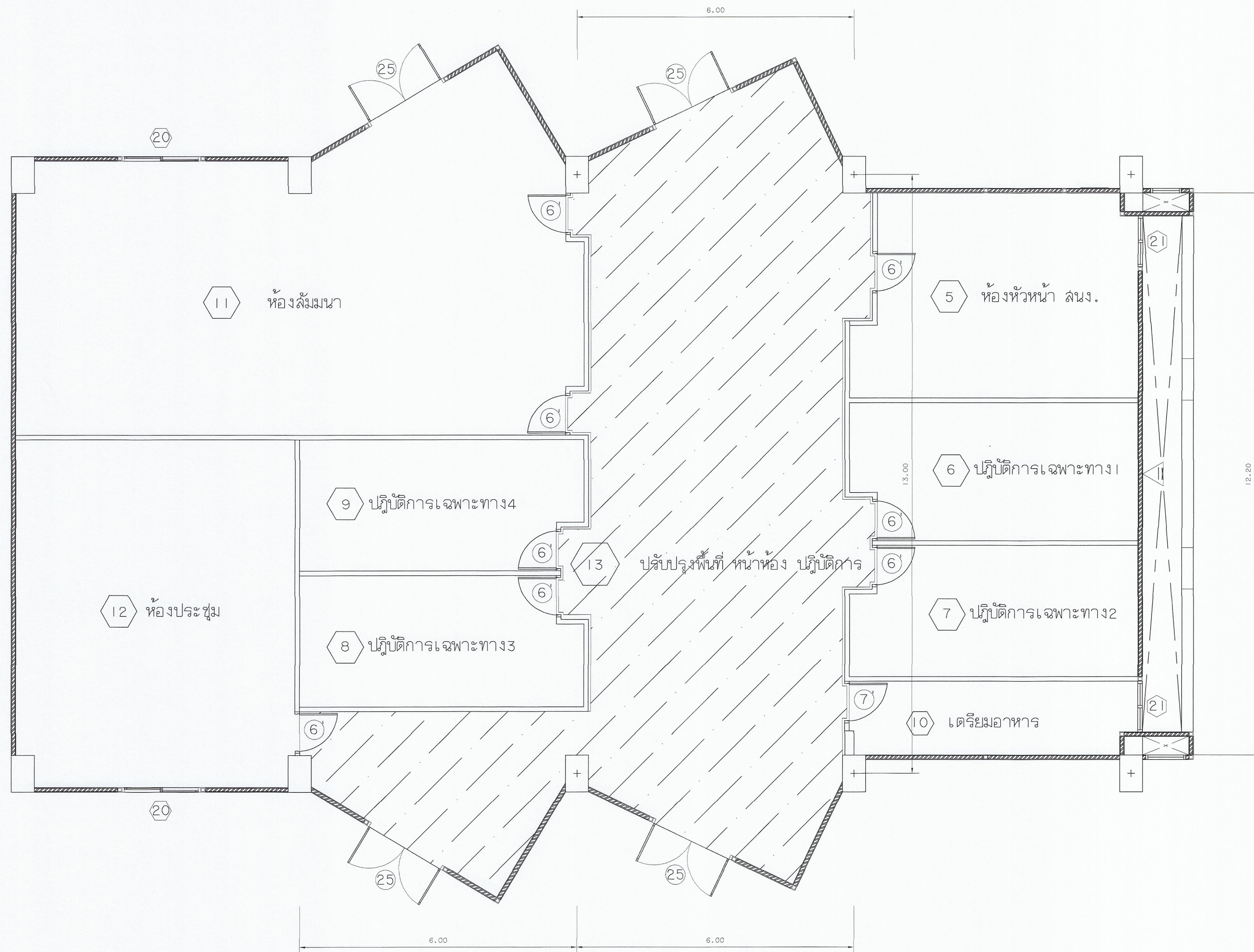

แปลนปรับปรุงพื้นที่ หน้าห้อง ปฏิบัติการ
มาตราส่วน 1:50

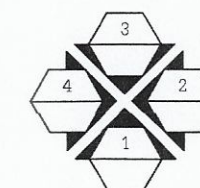

หลังการปรับปรุง

สัญลักษณ์ และรายการ



- พื้นที่หรือฝ้าเพดานของเดิม
- งานติดตั้งฝ้าเพดานของใหม่
- งานทาสี



มหาวิทยาลัยเทคโนโลยีราชมงคลกรุงเทพ

โครงการปรับปรุงศูนย์กลางการเขียนวิจัยวิจัย
ภาคอุตสาหกรรม S-Curve และ New S-Curve
แขวงทุ่งมหาเมฆ เขตสาทร กรุงเทพมหานคร ๑ งาน

อธิการบดี นายเซ็น
ศ. พิชัย จันทรมณี

รองอธิการบดี นายเซ็น
ศ. ศุภกรณ์ เอพิภานนท์

คณะกรรมการจัดทำแบบและรายการงานก่อสร้าง : นายเซ็น
นางวันดี นุชนงนาค ประธานกรรมการ

ศ. สุวัฒน์ คงอินประเสริฐ กรรมการ

ศ. พวิรงค์ อัครเลิศเศรษฐ กรรมการ

นายอำนาจ น้อยพิทักษ์ กรรมการ

นางวิภาณี โขทัยสินธุ์ กรรมการและเลขานุการ

คณะกรรมการตรวจรับแบบ นายเซ็น

นายวศินส์ แก้วศิษยาภรณ์ ประธานกรรมการ

นายทองเพ็ชร พลบุตร กรรมการ

นางสุจริณี ศิริสุขประเสริฐ กรรมการและเลขานุการ

แสดงแบบ
แปลนปรับปรุงพื้นที่
หน้าห้องปฏิบัติการ
(ปรับปรุงฝ้าเพดาน)

แสดงแบบ 1:50 วัน / เดือน / ปี

แผ่นที่ 188 รวมแผ่น 202

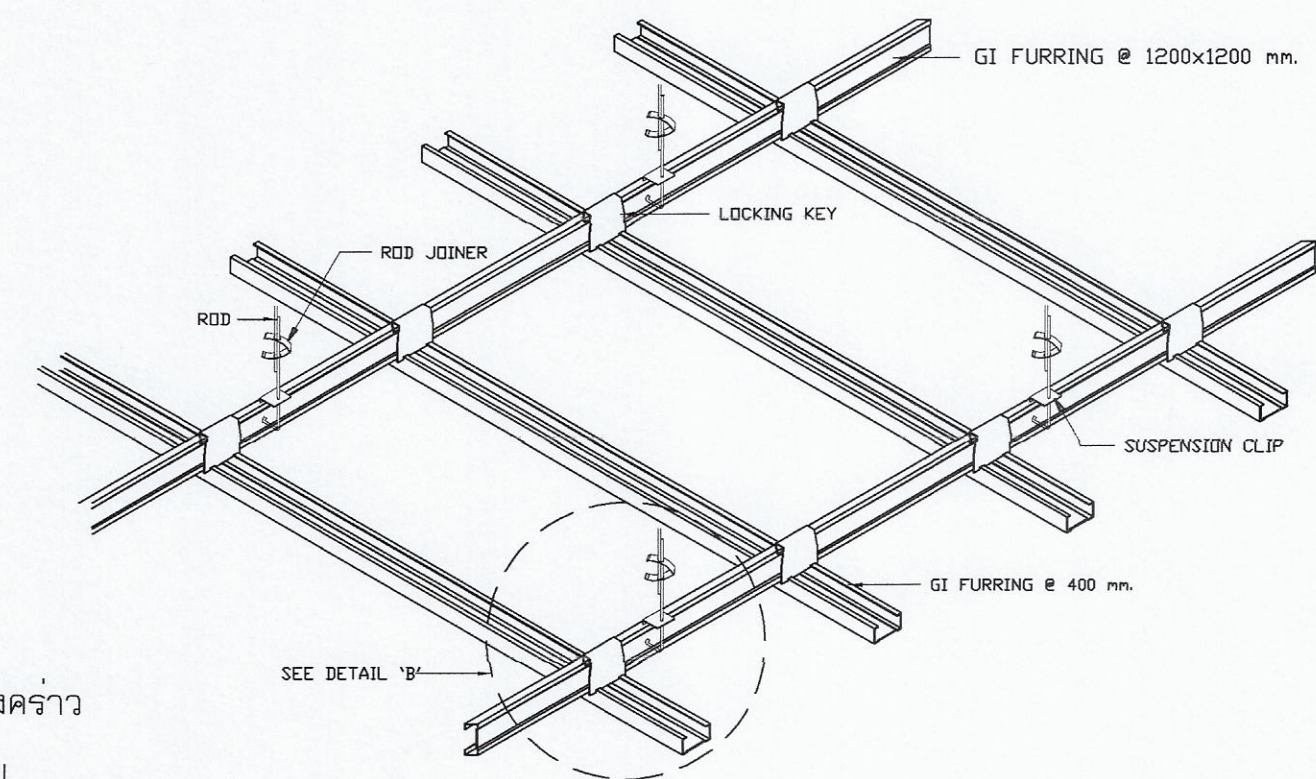
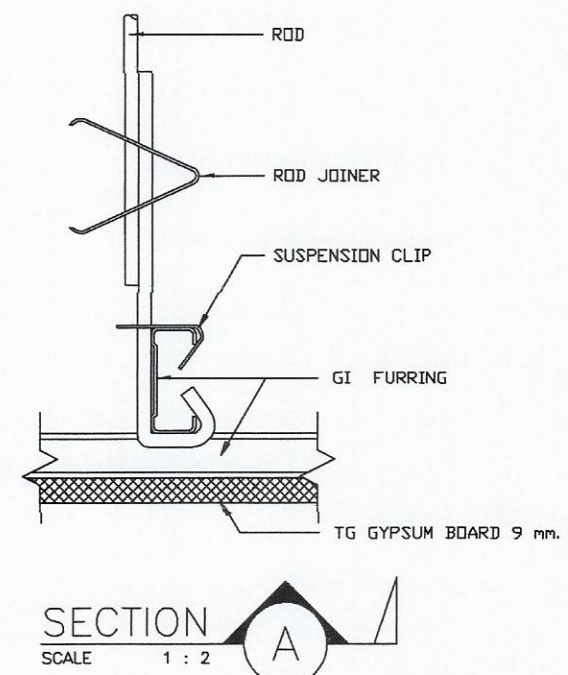

ฝ้าเพดานยิปซัมบอร์ดหนา 9 มม. โครงคร่าว
อลูมิเนียมชุบสังกะสี @ 0.40x0.60 ม.

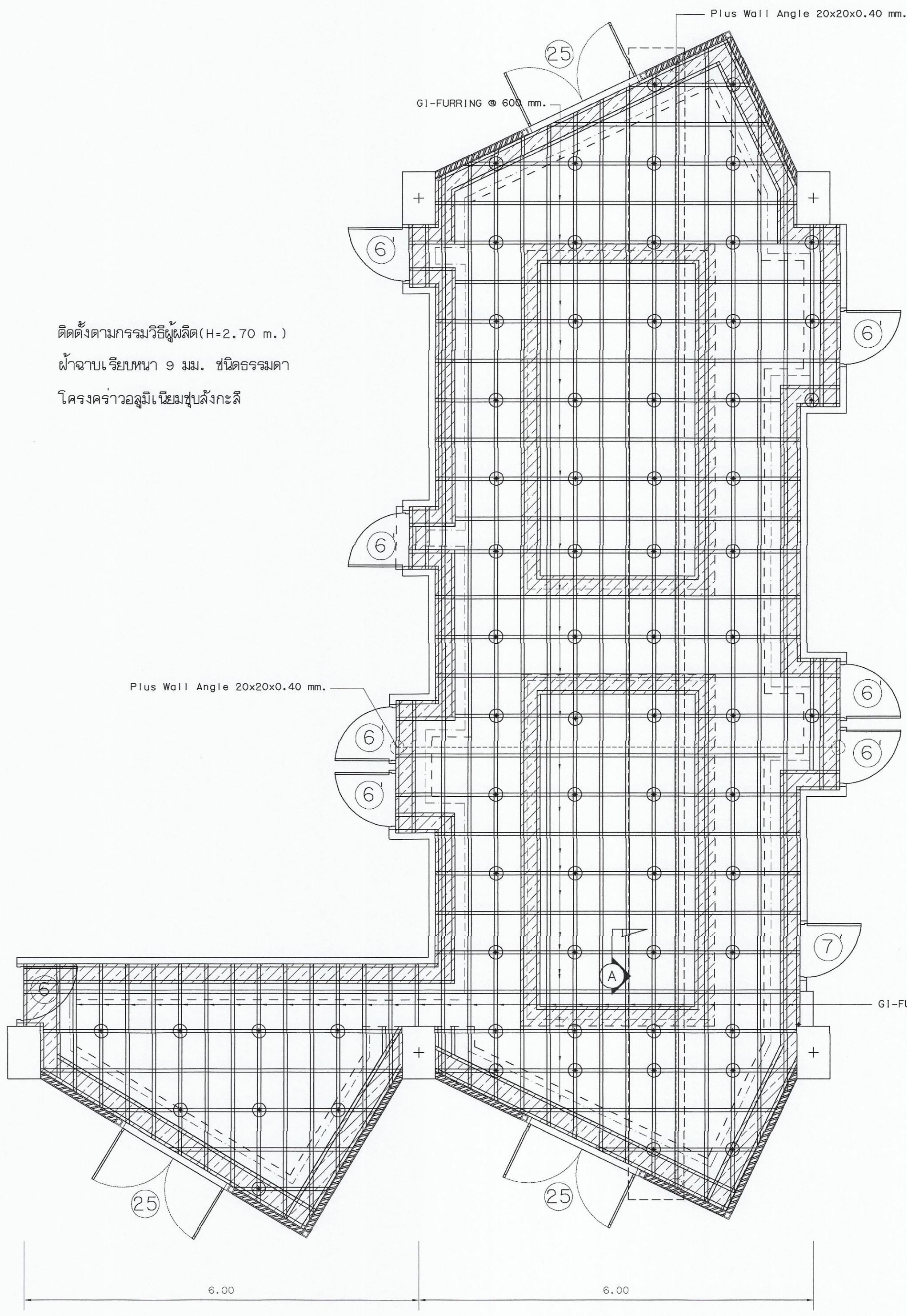
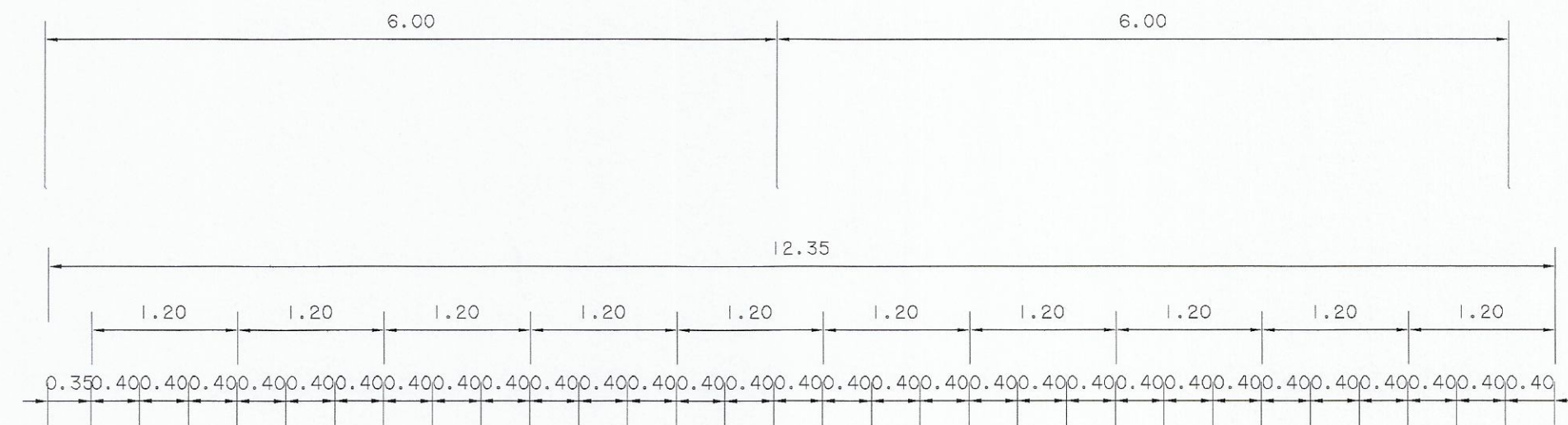
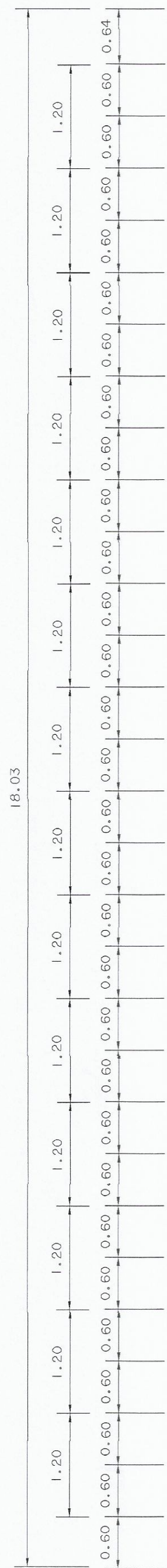
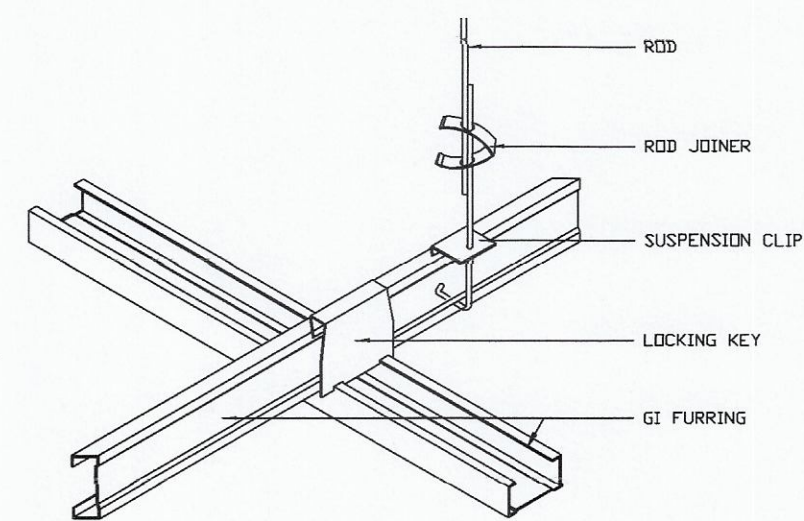
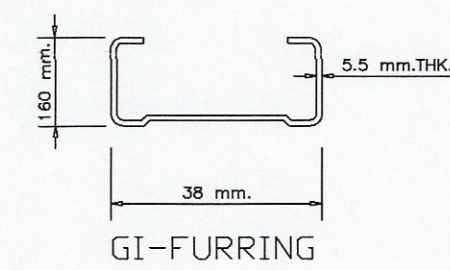

ติดตั้งตามกรรมวิธีผู้ผลิต (H=2.70 m.)
ฝ้าฉาบเรียบหนา 9 มม. ชนิดธรรมดา
โครงคร่าวอลูมิเนียมชุบสังกะสี



มหาวิทยาลัยเทคโนโลยีราชมงคลกรุงเทพ

โครงการปรับปรุงศูนย์กลางการเขียนวิจัยและ
ภาคอุตสาหกรรม S-Curve และ New S-Curve
แขวงทุ่งมหาเมฆ เขตสาทร กรุงเทพมหานคร ๑ งาน

อธิการบดี	ลายเซ็น
ดร. พิชัย จันทน์มี	
รองอธิการบดี	ลายเซ็น
ดร. ศุภธรรม เกตุทานนท์	
คณะกรรมการจัดทำแบบรูปและรายการงานก่อสร้าง :	ลายเซ็น
นางวันดี พูลพัฒน์ ผอ.งานโครงการ	
ดร. สุวัฒน์ คงจันประเสริฐ กรรมการ	
ดร. ทวีวงศ์ อัครเสวีแสงชู กรรมการ	
นายอานนชัย น้อยทิพย์ กรรมการ	
นางนิภาณี โชติธรรมาณี กรรมการและเลขานุการ	
คณะกรรมการตรวจรับแบบ	ลายเซ็น
นายวราพันธ์ แก้วพิชญางษ์ ผอ.งานโครงการ	
นายทองเฑียร พงษ์บุตร กรรมการ	
นางสุวิรัตน์ ศิริประเสริฐ กรรมการและเลขานุการ	

แสดงแบบ	
แบบขยายฝ้าเพดาน พื้นที่ หน้าห้อง ปฏิบัติการ	
แสดงแบบ 1:50	วัน / เดือน / ปี
แผ่นที่ 189	รวมแผ่น 202



ภาพแสดง 3 มิติ ชั้น 2 (ปรับปรุงพื้นที่ หน้าห้อง ปฏิบัติการ)
ก่อนการปรับปรุง

ภาพ 3D เป็นเพียงภาพทัศนียภาพประกอบการพิจารณาเท่านั้น

 <p>มหาวิทยาลัยเทคโนโลยีราชมงคลกรุงเทพ</p>	
<p>โครงการปรับปรุงศูนย์กลางการเชื่อมร้อยจอยะ ภาคอุตสาหกรรม S-Curve และ New S-Curve แขวงทุ่งมหาเมฆ เขตสาทร กรุงเทพมหานคร ๑ งาน</p>	
อธิการบดี	ลายเซ็น
ดร.วิชัย จันทวัฒน์	
รองอธิการบดี	ลายเซ็น
ดร.ศอรณ เอื้อพานิช	
คณะกรรมการจัดดำเนินการและรายงานต่อร่าง :	ลายเซ็น
นางรังสิ พิเศษรัตน์ ประธานกรรมการ	
ดร.สุวิวัฒน์ ศิริประเสริฐ กรรมการ	
ดร.ทวิรงค์ อัครเสด็จ กรรมการ	
นายชำนาญ น้อยพิทักษ์ กรรมการ	
นางนิภาณี โชติธิดานันท์ กรรมการและเลขานุการ	
คณะกรรมการตรวจรับแบบ	ลายเซ็น
นายวราพันธ์ แก้วพิทยานนท์ ประธานกรรมการ	
นายทองเพชร พลบุตร กรรมการ	
นางสุวิรัตน์ ศิริประเสริฐ กรรมการและเลขานุการ	
<p>แสดงแบบ</p> <p>ภาพแสดง 3 มิติ ปรับปรุงพื้นที่ หน้าห้อง ปฏิบัติการ (ก่อนการปรับปรุง)</p>	
แสดงแบบ	วัน / เดือน / ปี
วันที่ 190	รวมแผ่น 202



ภาพแสดง 3 มิติ ชั้น 2 (ปรับปรุงพื้นที่ หน้าห้องปฏิบัติการ)

หลังการปรับปรุง

ภาพ 3D เป็นเพียงภาพทัศนียภาพประกอบการพิจารณาเท่านั้น

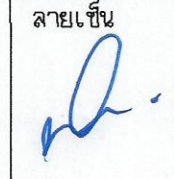
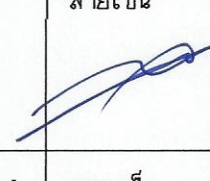
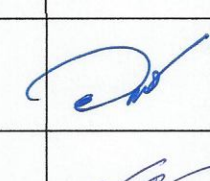
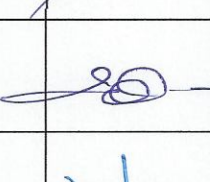
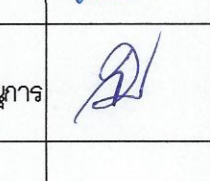
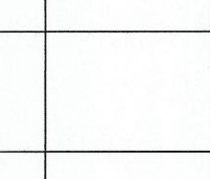
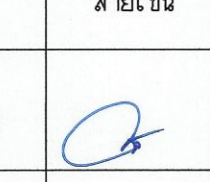
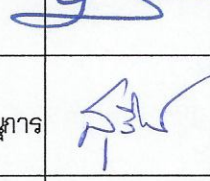
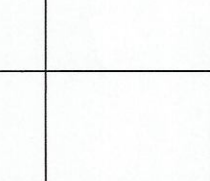
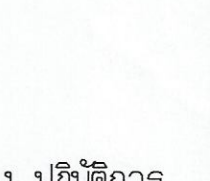
 มหาวิทยาลัยเทคโนโลยีราชมงคลกรุงเทพ	
โครงการปรับปรุงศูนย์กลางการเขียนวิจัย ภาควิชาการรวม S-Curve และ New S-Curve แขวงทุ่งมหาเมฆ เขตสาทร กรุงเทพมหานคร ๑๐ งาน	
อธิการบดี	ลายเซ็น
ดร.พิชัย จันทน์มณี	
รองอธิการบดี	ลายเซ็น
ดร.ศอรณ เอื้อทานนท์	
คณะกรรมการจัดต้นแบบและรายการงานก่อสร้าง :	ลายเซ็น
นางวันดี ชูพงษ์มณี ประธานกรรมการ	
ดร.สุวิมล คงจันทร์ประเสริฐ กรรมการ	
ดร.ทวิวงศ์ อัครเลิศเศรษฐ กรรมการ	
นายอำนาจ น้อยดีทิพย์ กรรมการ	
นางนิภาณี โชติธิดานันท์ กรรมการและเลขานุการ	
คณะกรรมการตรวจรับแบบ	ลายเซ็น
นายกรพีณ์ แก้วศิษยาภรณ์ ประธานกรรมการ	
นายทองเพ็ชร พงษ์บุตร กรรมการ	
นางสุจริตรัตน์ ดิษฐประเสริฐ กรรมการและเลขานุการ	
แลคดงแบบ ภาพแสดง 3 มิติ ปรับปรุงพื้นที่ หน้าห้อง ปฏิบัติการ (หลังการปรับปรุง)	
แลคดงแบบ	วัน / เดือน / ปี
แผ่นที่ 191	รวมแผ่น 202

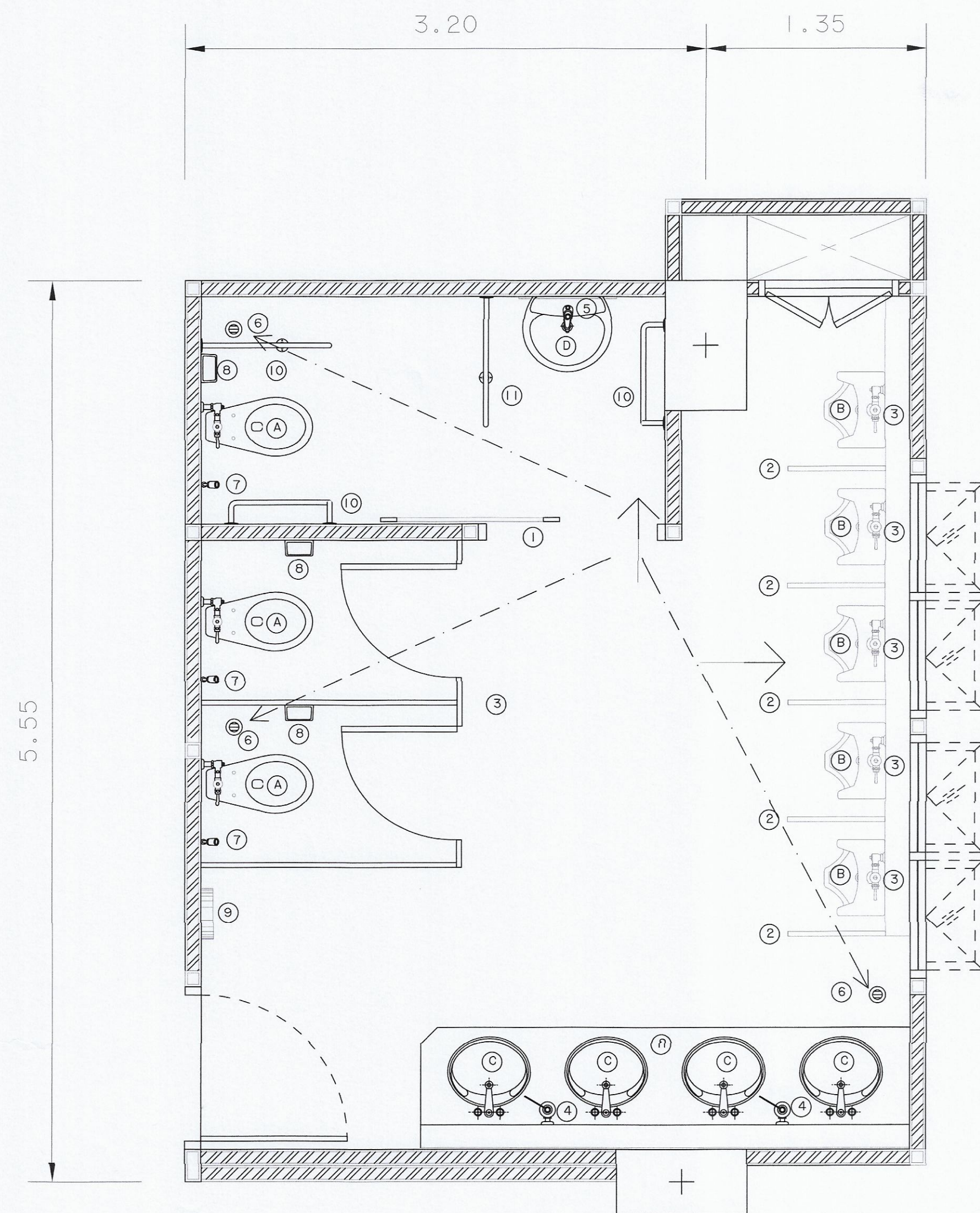



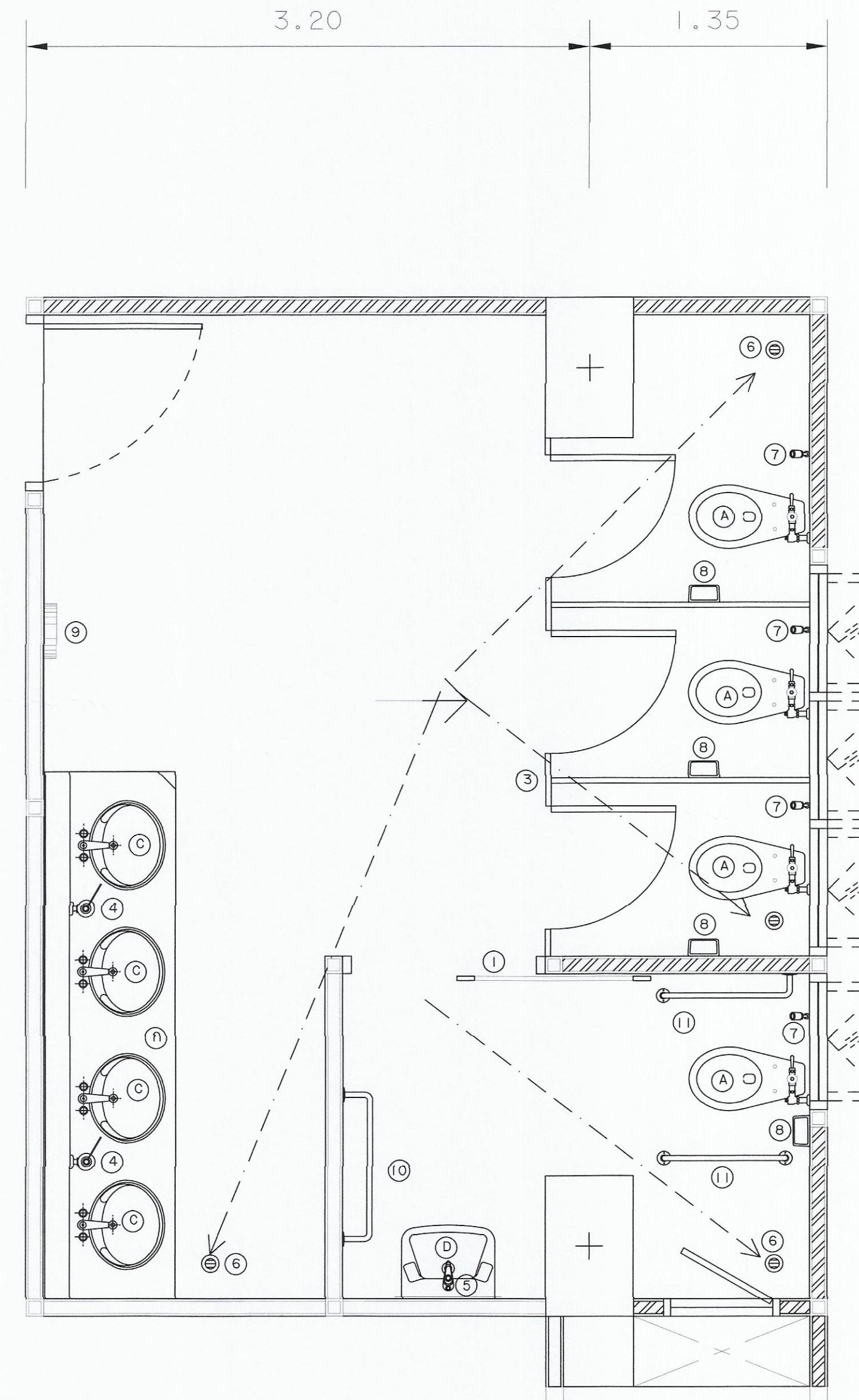

แปลนห้องน้ำชาย
มาตราส่วน 1 : 25

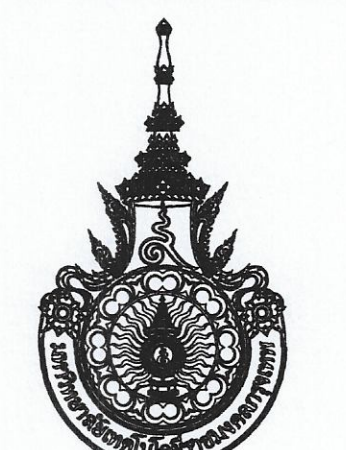
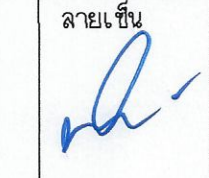

แปลนห้องน้ำหญิง
มาตราส่วน 1 : 25

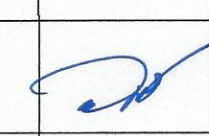
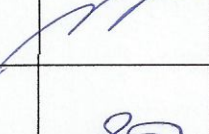
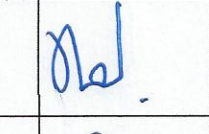
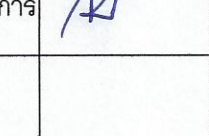
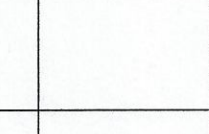
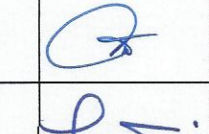
รายละเอียดในการดำเนินการปรับปรุง	รายละเอียดในการดำเนินการปรับปรุง	รายละเอียดในการดำเนินการปรับปรุง	รายละเอียดในการดำเนินการปรับปรุง	รายละเอียดในการดำเนินการปรับปรุง	รายละเอียดในการดำเนินการปรับปรุง
ชื่อของเดิม หรือติดตั้งใหม่ (A) ชักโครก (AMERICAN STSNDARD COTTO KARAT) หรือเทียบเท่า พร้อมพัดรีวาล์วและอุปกรณ์ครบชุด (B) โถงล้างชาม (AMERICAN STSNDARD COTTO KARAT) หรือเทียบเท่า พร้อมพัดรีวาล์วและอุปกรณ์ครบชุด (C) อ่างล้างหน้า (AMERICAN STSNDARD COTTO KARAT) หรือเทียบเท่า พร้อมอุปกรณ์ครบชุด (D) อ่างล้างหน้าผู้เยี่ยมชม (AMERICAN STSNDARD COTTO KARAT) หรือเทียบเท่า พร้อมอุปกรณ์ครบชุด	① ประตูบานเลื่อน (ของเดิม) ซัดทำความสะอาด ② ที่กั้นน้ำชำระชาย (ลำน้ำรูป หรือจะลำรางจากวัสดุประกอบเอง) ③ งานเบสิค ผนังลำน้ำรูป (ของเดิมก่อนดำเนินการติดตั้ง) ④ งานติดตั้งกระจกเงา แบบปรับมุมได้ (ของเดิมก่อนดำเนินการติดตั้ง) ชื่อของเดิม และติดตั้งใหม่	⑤ งานติดตั้งกระจกเงา ชนิดติดผนัง (ของเดิมก่อนดำเนินการติดตั้ง) ชื่อของเดิม และติดตั้งใหม่ ⑥ FD . (ของเดิมก่อนดำเนินการติดตั้ง) ⑦ ลายชำระ พร้อมหัวฉีด (ใช้ของเดิม) ⑧ ที่ใส่กระดาษชำระ (ของเดิมก่อนดำเนินการติดตั้ง)	⑨ ที่ใส่กระดาษชำระวงใหญ่ (ของเดิมก่อนดำเนินการติดตั้ง) ⑩ มือจับ ลมคนแลล (ใช้ของเดิม) ซัดทำความสะอาดด้วยโซลิวาฟ ⑪ มือจับ ลมคนแลล (ใช้ของเดิม) ซัดทำความสะอาดด้วยโซลิวาฟ ⑫ แผ่นกันแกรนิต (ของเดิมก่อนดำเนินการติดตั้ง)	ชื่อของเดิม หรือติดตั้งใหม่ 1) งานปรับปรุงฝ้าเพดาน ชื่อเก่าของเดิมออกทั้งหมด (ชื่อทั้ง) ติดตั้งใหม่ (ใช้รูปแบบตามของเดิม T-BAR) 2) งานปรับปรุงพื้น ชื่อพื้นของเดิมออกทั้งหมด (ชื่อทั้ง) - กากจะเอื้องพื้น พอร์ซเลน (ขนาดไม่น้อยกว่า 12"x12") 3) งานปรับปรุงผนัง - งานทาสีผนัง พอร์ซเลน (ขนาดไม่น้อยกว่า 12"x12")	4) งานแก้ไขระบบน้ำดี (จากจุดจ่ายน้ำถึงชั้น 2) 5) งานแก้ไขระบบน้ำทิ้ง (จากจุดระบายน้ำทิ้งถึงชั้น 2) 6) งานซ่อมฉนวน (ทั้งอาคาร) จำนวน 2 ครั้ง

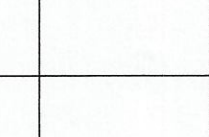
 มหาวิทยาลัยเทคโนโลยีราชมงคลกรุงเทพ	
โครงการปรับปรุงผู้ช่วยกลางการเรียนรู้อัจฉริยะ ภาคอุตสาหกรรม S-Curve และ New S-Curve แขวงทุ่งต้อม เขตลาดพร้าว กรุงเทพมหานคร ๑ งาน	
อธิการบดี	ลายเซ็น
รศ. พิชัย จันทรมณี	
รองอธิการบดี	ลายเซ็น
ผศ. ศุภธรรม เถือกานนท์	
คณะกรรมการจัดทำแบบและรายการงานก่อสร้าง :	ลายเซ็น
นางวันดี พูลพจนาคี ประธานกรรมการ	
ผศ. สุวัฒน์ คงดิษฐ์ประเสริฐ กรรมการ	
ผศ. ทวีวงศ์ อัศวเสวี กรรมการ	
นายอำนาจ น้อยพิทักษ์ กรรมการ	
นางวันภาณี โชติธยานนท์ กรรมการและเลขานุการ	
คณะกรรมการตรวจรับแบบ	ลายเซ็น
นายวราทิตย์ แก้วพิทยาคม ประธานกรรมการ	
นายทองเพชร พนมบุตร กรรมการ	
นางจุฬารัตน์ ศิริประเสริฐ กรรมการและเลขานุการ	
แลคังแบบ แบบปรับปรุงห้องน้ำ แผ่นที่ 1	
แลคังแบบ	วัน / เดือน / ปี
แผ่นที่ 192	รวมแผ่น 202

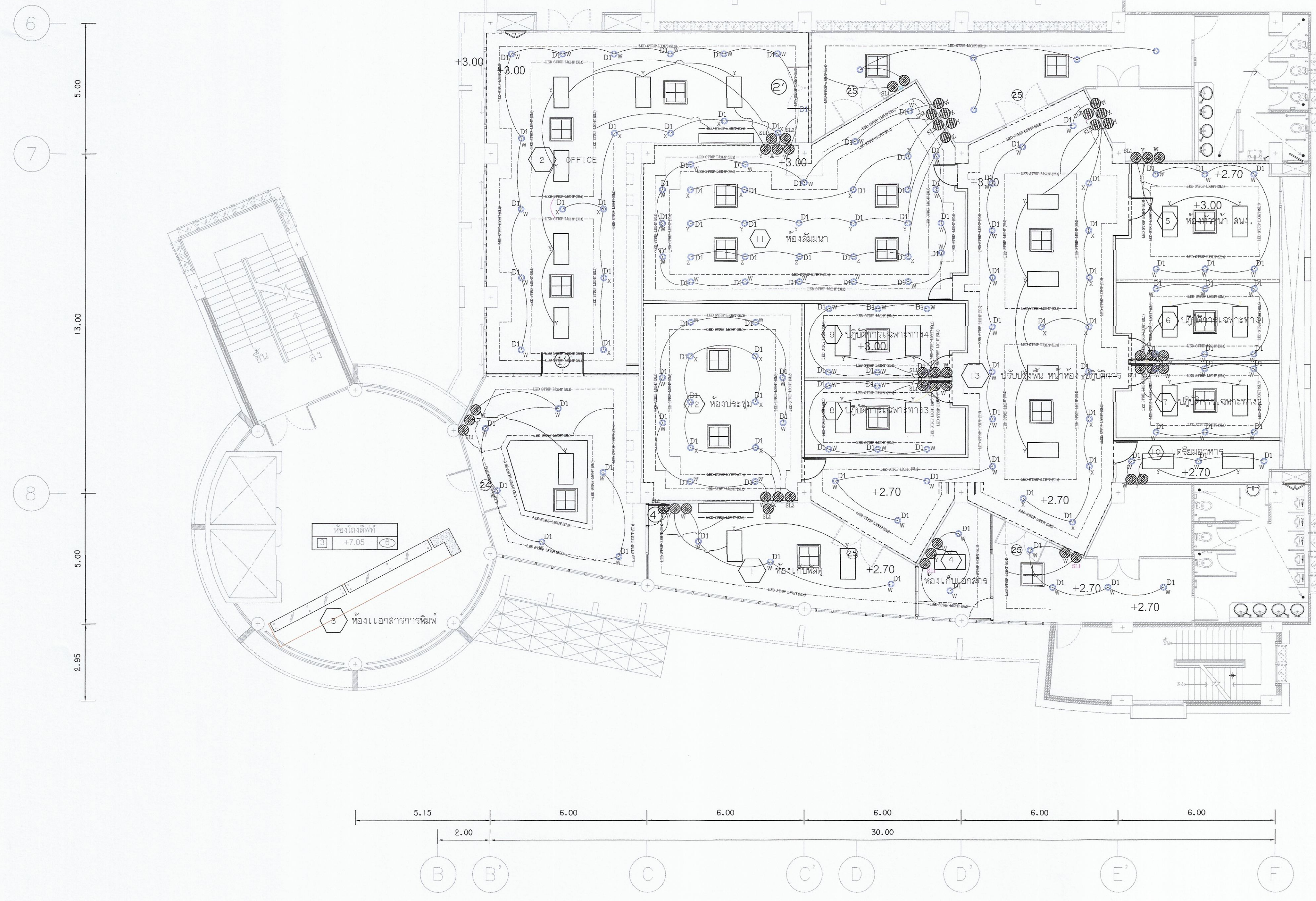

แปลนระบบไฟฟ้าส่องสว่างชั้น 2 ระดับ +7.05 (อาคารส่วนหน้า)
 มาตรฐาน
 1 : 100

สัญลักษณ์ และรายการปรับปรุงในสัญลักษณ์

- | | | | | |
|----------------------|----------------------------|----------------------------|--------------------|--|
| 1 ห้องเก็บวัสดุ | 4 ห้องเก็บเอกสาร | 7 ห้องปฏิบัติการเฉพาะทาง 2 | 10 ห้องเตรียมอาหาร | 13 ปรับปรุงพื้นที่ หน้าห้อง ปฏิบัติการ |
| 2 OFFICE | 5 ห้องหัวหน้า สนง. | 8 ห้องปฏิบัติการเฉพาะทาง 3 | 11 ห้องสัมมนา | |
| 3 ห้องเอกสารการพิมพ์ | 6 ห้องปฏิบัติการเฉพาะทาง 1 | 9 ห้องปฏิบัติการเฉพาะทาง 4 | 12 ห้องประชุม | |



มหาวิทยาลัยเทคโนโลยีราชมงคลกรุงเทพ

โครงการ ปรับปรุงศูนย์กลางการเขียนวิจัยและ
 ภาคอุตสาหกรรม S-Curve และ New S-Curve
 แขวงทุ่งมหาเมฆ เขตสาทร กรุงเทพมหานคร 1 งาน

อธิการบดี	ลายเซ็น
ดร. พิชัย งามรัมย์	
รองอธิการบดี	ลายเซ็น
ดร. ศอรธรรม เอกพานนท์	
คณะกรรมการจัดทำแบบรูปและรายการงานก่อสร้าง :	ลายเซ็น
นางวันดี ขุนพรมัด ประธานกรรมการ	
ดร. สุวัฒน์ คงจิตประเสริฐ กรรมการ	
ดร. ทวีวงศ์ อัครเดโชเศรษฐ กรรมการ	
นายชำนาญ น้อยพิทักษ์ กรรมการ	
นางวิภาวดี โขชัยรัตนันท์ กรรมการและเลขานุการ	
คณะกรรมการตรวจรับแบบ	ลายเซ็น
นายกรพนธ์ แก้วพิทยานนท์ ประธานกรรมการ	
นายทองเฝียร พรมบุตร กรรมการ	
นางสุจิตต์ ดิษฐประเสริฐ กรรมการและเลขานุการ	





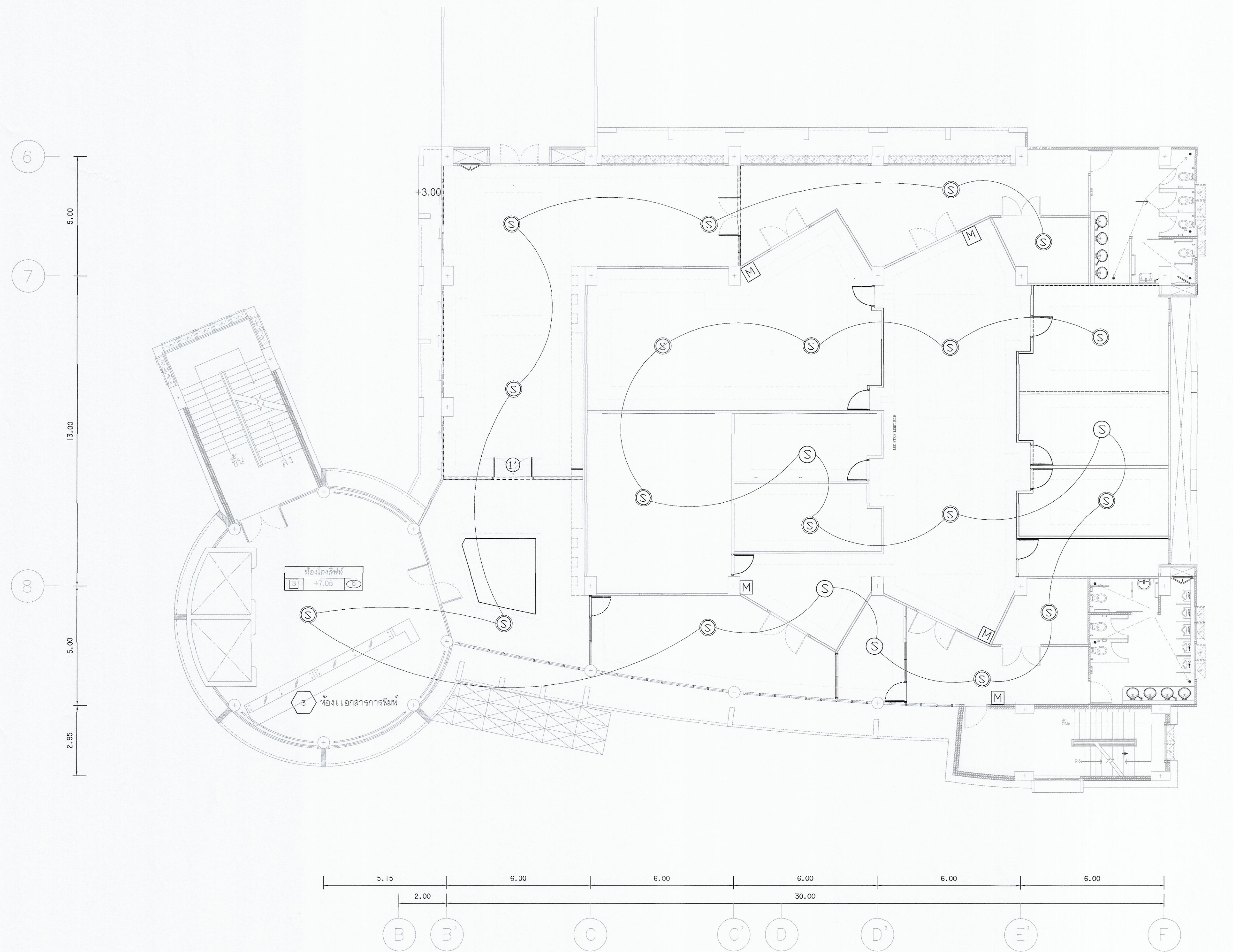

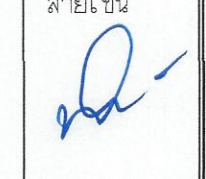

แสดงแบบ
 แปลนระบบไฟฟ้าส่องสว่างชั้น 2
 หน้าที่ 1

แสดงแบบ 1 : 100	วัน / เดือน / ปี
แผ่นที่ 194	รวมแผ่น 202

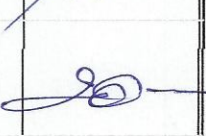

แปลนระบบไฟฟ้าส่องสว่างชั้น 2 ระดับ +7.05 (อาคารส่วนหน้า)
 มาตรฐาน 1:100

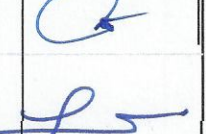
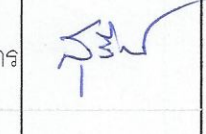
- Ⓢ Smoke Detector ของเก่า
- Ⓢ Smoke Detector ของใหม่ (ได้คิดปริมาณค่าใช้จ่ายไว้อยู่ในหมวดงานระบบไฟฟ้าและปรับอากาศ)
- Ⓜ Manual Station ตำแหน่งตามแบบเดิม

 มหาวิทยาลัยเทคโนโลยีราชมงคลกรุงเทพ	
โครงการ ปรับปรุงศูนย์กลางการเขียนวิจัย ภาคอุตสาหกรรม S-Curve และ New S-Curve แขวงทุ่งมหาเมฆ เขตสาทร กรุงเทพมหานคร งาน	
อธิการบดี	ลายเซ็น
รศ. ติชัย จันทะมี	
รองอธิการบดี	ลายเซ็น
ผศ. ศอรสม เอื้อพานนท์	
คณะกรรมการจัดทำแบบแปลนและรายการงานก่อสร้าง :	ลายเซ็น
นางวันดี พูนจนะมัต ประสานกรรมการ	
ผศ. สุวัฒน์ คงรัตน์ประเสริฐ กรรมการ	
ผศ. ทวีวงศ์ อัฒจเฑาะฐ กรรมการ	
นายอำนาจ น้อยพิทักษ์ กรรมการ	
นางวิภาวดี โขชัยดิคานนท์ กรรมการและเลขานุการ	
คณะกรรมการตรวจรับแบบ	ลายเซ็น
นายวราพันธ์ แก้วพิทยานนท์ ประสานกรรมการ	
นายทองเพ็ชร หลมบุตร กรรมการ	
นางสุจริรัตน์ ดิษฐประเสริฐ กรรมการและเลขานุการ	
แสดงแบบ แปลนระบบไฟฟ้าส่องสว่างชั้น 2 แผ่นที่ 2	
แสดงแบบ	วัน / เดือน / ปี
แผ่นที่	รวมแผ่น
195	202

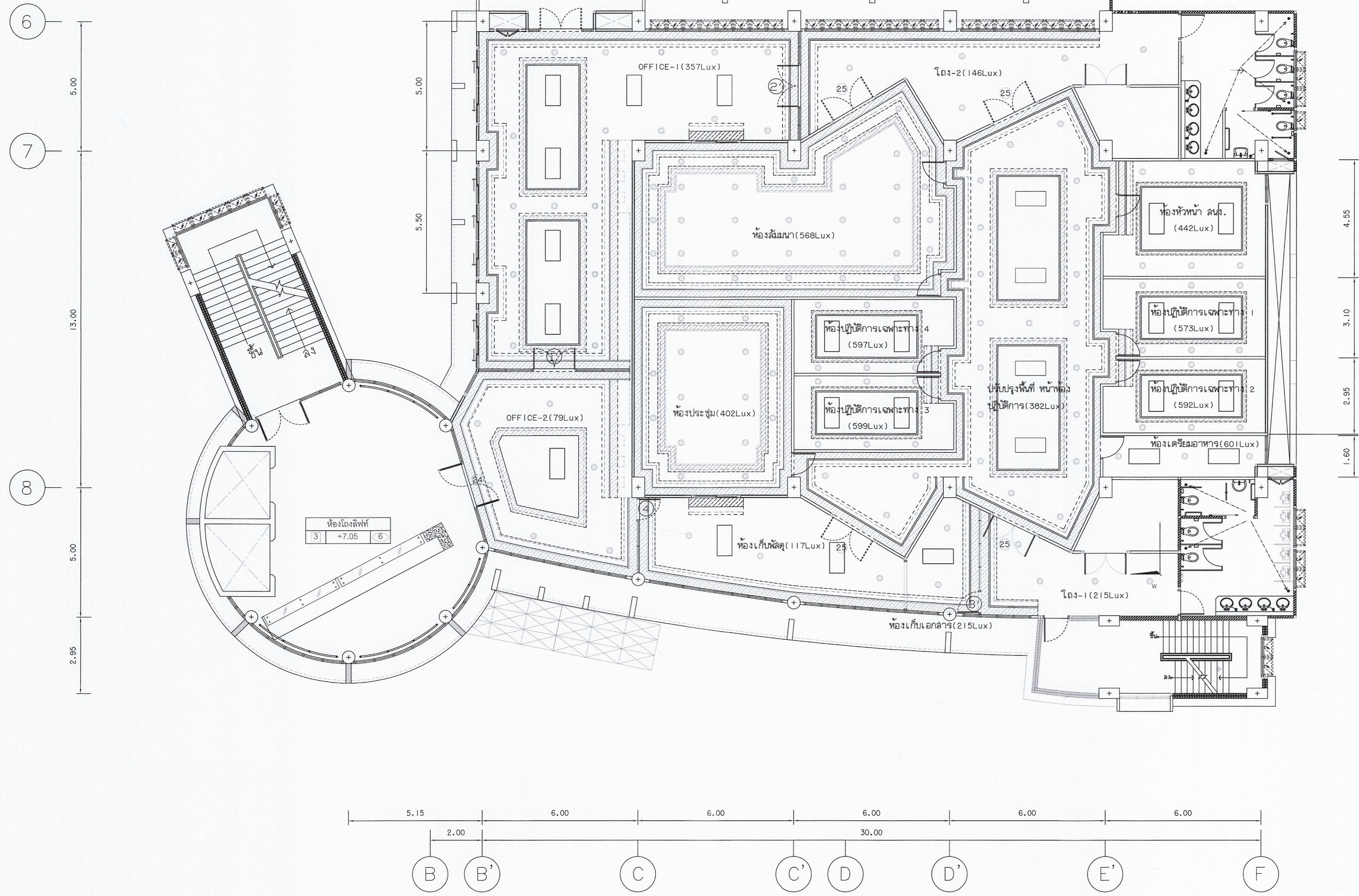

แปลนระบบไฟฟ้าส่องสว่างชั้น 2 ระดับ +7.05 (อาคารส่วนหน้า)
 มาตรฐาน
 1:100

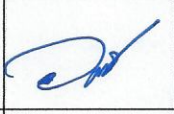
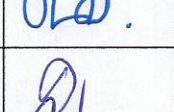
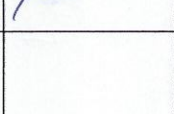
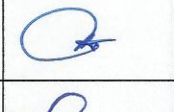
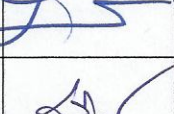
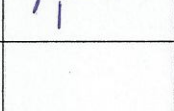
 มหาวิทยาลัยเทคโนโลยีราชมงคลกรุงเทพ	
โครงการปรับปรุงศูนย์กลางการเรียนรู้อัจฉริยะ ภาคอุตสาหกรรม S-Curve และ New S-Curve แขวงทุ่งมหาเมฆ เขตสาทร กรุงเทพมหานคร ๑ งาน	
อธิการบดี	ลายเซ็น
ดร. พิชัย จันทรมณี	
รองอธิการบดี	ลายเซ็น
ดร. ศุภธรรม เอภาพานนท์	
คณะกรรมการจัดทำแบบและรายการงานก่อสร้าง :	ลายเซ็น
นางวันดี พูนหงส์ภาค ประธานกรรมการ	
ดร. สุวัฒน์ คงอินทร์ประเสริฐ กรรมการ	
ดร. ทวีวงศ์ อัครเสิศเจริญ กรรมการ	
นายอำนาจ น้อยพิทักษ์ กรรมการ	
นางวิภาดา ไซธิ์ตานนท์ กรรมการและเลขานุการ	
คณะกรรมการตรวจรับแบบ	ลายเซ็น
นายวราพงษ์ แก้วพิทยบทม์ ประธานกรรมการ	
นายทองเพ็ชร พรมบุตร กรรมการ	
นางสุรฉัตร ศิษฏประเสริฐ กรรมการและเลขานุการ	
แลodingแบบ แปลนระบบไฟฟ้าส่องสว่างชั้น 2 แผ่นที่ 4	
แลodingแบบ	วัน / เดือน / ปี
แผ่นที่ 197	รวมแผ่น 202

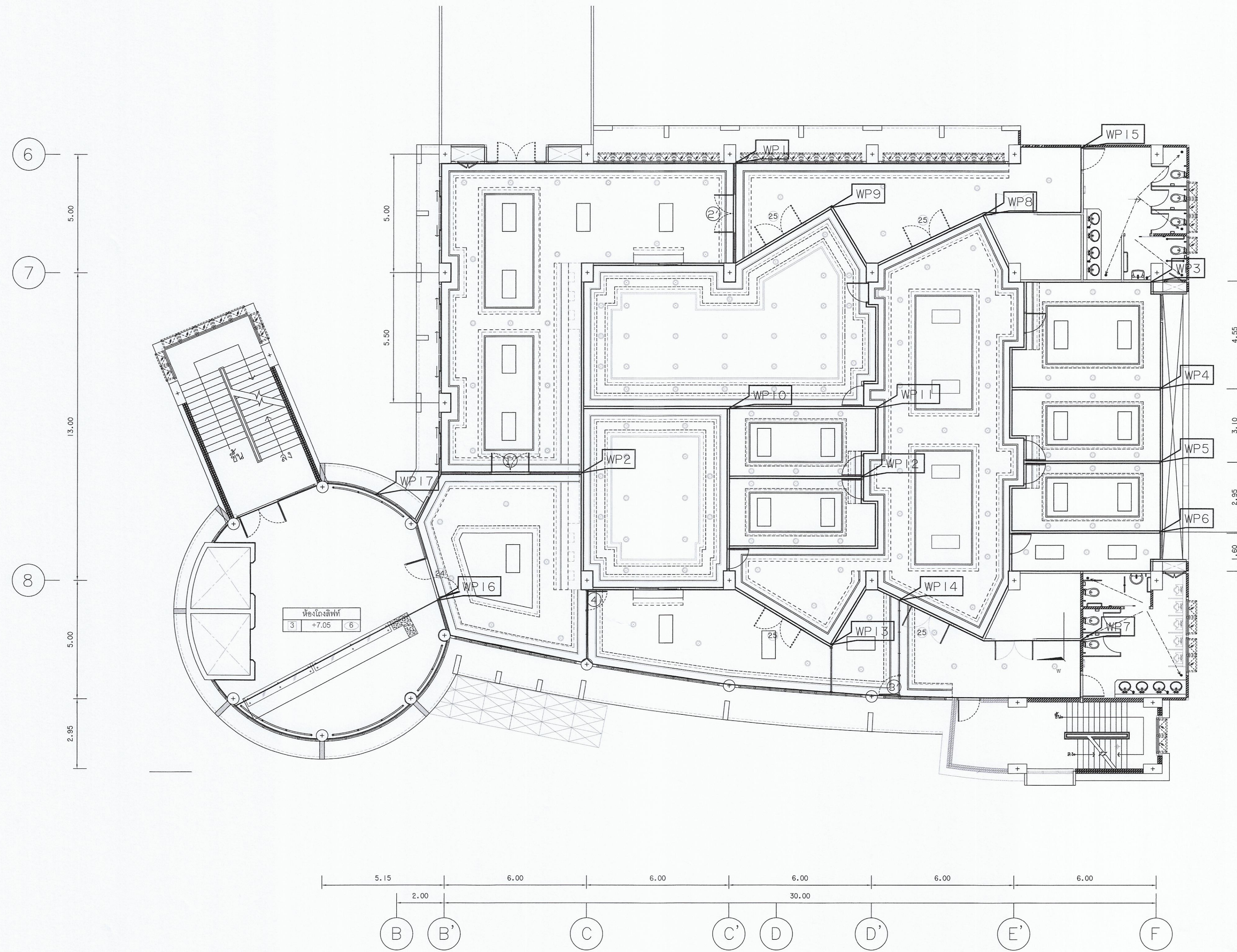

แปลนระบบไฟฟ้าส่องสว่างชั้น 2 ระดับ +7.05 (อาคารส่วนหน้า)

มาตราส่วน

1:100



มหาวิทยาลัยเทคโนโลยีราชมงคลกรุงเทพ

โครงการปรับปรุงศูนย์กลางการเรียนรู้อัจฉริยะ
ภาคอุตสาหกรรม S-Curve และ New S-Curve
แขวงทุ่งมหาเมฆ เขตสาทร กรุงเทพมหานคร ๑ งาน

อธิการบดี	ลายเซ็น
จ. พิชัย จันทรมณี	
รองอธิการบดี	ลายเซ็น
ผ.ศ. ศอรสม เอื้ออำนวย	
คณะกรรมการจัดทำแบบและรายการงานก่อสร้าง :	ลายเซ็น
นางวันดี พูลพัฒน์ภาค ประธานกรรมการ	
ผ.ศ. สุวัฒน์ คงรัตน์ประเสริฐ กรรมการ	
ผ.ศ. ทวีวงศ์ อัครดิศเศรษฐ กรรมการ	
นายชานัญ น้อยพิทักษ์ กรรมการ	
นางนิภาวดี โชติธาดาณี กรรมการและเลขานุการ	
คณะกรรมการตรวจรับแบบ	ลายเซ็น
นายวรพันธ์ แก้วพิทยาคม ประธานกรรมการ	
นายทองเขียว พงษ์บุตร กรรมการ	
นางสุวิรัตน์ ศิริสุขประเสริฐ กรรมการและเลขานุการ	

แสดงแบบ	
แปลนระบบไฟฟ้าส่องสว่างชั้น 2 แผ่นที่ 5	
แสดงแบบ	วัน / เดือน / ปี
แผ่นที่ 198	รวมแผ่น 202

Building 1 · Story 1 (Light scene 1)
Calculation objects

Working planes

Properties	E (Target)	E _{min}	E _{max}	g ₁	g ₂	Index
Working plane (Room 1) Perpendicular illuminance (adaptive) Height: 0.800 m, Wall zone: 0.000 m	357 lx (≥ 500 lx) ✗	143 lx	518 lx	0.40	0.28	WP1 office-1
Working plane (Room 2) Perpendicular illuminance (adaptive) Height: 0.800 m, Wall zone: 0.000 m	79.0 lx (≥ 500 lx) ✗	7.18 lx	251 lx	0.091	0.029	WP2 office-2
Working plane (Room 3) Perpendicular illuminance (adaptive) Height: 0.800 m, Wall zone: 0.000 m	442 lx (≥ 500 lx) ✗	223 lx	527 lx	0.50	0.42	WP3 ห้องหัวหน้า สนง.
Working plane (Room 4) Perpendicular illuminance (adaptive) Height: 0.800 m, Wall zone: 0.000 m	573 lx (≥ 500 lx) ✓	273 lx	678 lx	0.48	0.40	WP4 ปฏิบัติการเฉพาะทาง-1
Working plane (Room 5) Perpendicular illuminance (adaptive) Height: 0.800 m, Wall zone: 0.000 m	592 lx (≥ 500 lx) ✓	274 lx	704 lx	0.46	0.39	WP5 ปฏิบัติการเฉพาะทาง-2

Working plane (Room 6) Perpendicular illuminance (adaptive) Height: 0.800 m, Wall zone: 0.000 m	601 lx (≥ 500 lx) ✓	409 lx	690 lx	0.68	0.59	WP6 เตรียมอาหาร
Working plane (Room 7) Perpendicular illuminance (adaptive) Height: 0.800 m, Wall zone: 0.000 m	215 lx (≥ 500 lx) ✗	96.9 lx	356 lx	0.45	0.27	WP7 โถง-1
Working plane (Room 8) Perpendicular illuminance (adaptive) Height: 0.800 m, Wall zone: 0.000 m	382 lx (≥ 500 lx) ✗	3.12 lx	662 lx	0.008	0.005	WP8 ปรับปรุงพื้นที่หน้าห้องปฏิบัติการ
Working plane (Room 9) Perpendicular illuminance (adaptive) Height: 0.800 m, Wall zone: 0.000 m	568 lx (≥ 500 lx) ✓	190 lx	787 lx	0.33	0.24	WP9 ห้องสัมมนา
Working plane (Room 10) Perpendicular illuminance (adaptive) Height: 0.800 m, Wall zone: 0.000 m	402 lx (≥ 500 lx) ✗	150 lx	543 lx	0.37	0.28	WP10 ห้องประชุม
Working plane (Room 11) Perpendicular illuminance (adaptive) Height: 0.800 m, Wall zone: 0.000 m	597 lx (≥ 500 lx) ✓	285 lx	703 lx	0.48	0.41	WP11 ปฏิบัติการเฉพาะทาง-4

Building 1 · Story 1 (Light scene 1)
Calculation objects

Working plane (Room 12) Perpendicular illuminance (adaptive) Height: 0.800 m, Wall zone: 0.000 m	599 lx (≥ 500 lx) ✓	283 lx	702 lx	0.47	0.40	WP12 ปฏิบัติการเฉพาะทาง-3
Working plane (Room 13) Perpendicular illuminance (adaptive) Height: 0.800 m, Wall zone: 0.000 m	117 lx (≥ 500 lx) ✗	35.7 lx	238 lx	0.31	0.15	WP13 ห้องเก็บพัสดุ
Working plane (Room 14) Perpendicular illuminance (adaptive) Height: 0.800 m, Wall zone: 0.000 m	441 lx (≥ 500 lx) ✗	195 lx	671 lx	0.44	0.29	WP14 ห้องเก็บเอกสาร
Working plane (Room 15) Perpendicular illuminance (adaptive) Height: 0.800 m, Wall zone: 0.000 m	146 lx (≥ 500 lx) ✗	22.4 lx	339 lx	0.15	0.066	WP15 โถง-2
Working plane (Room 16) Perpendicular illuminance (adaptive) Height: 0.800 m, Wall zone: 0.000 m	0.00 lx (≥ 500 lx) ✗	0.00 lx	0.00 lx	-	-	WP16 เอกสารการพิมพ์
Working plane (Room 17) Perpendicular illuminance (adaptive) Height: 0.800 m, Wall zone: 0.000 m	0.00 lx (≥ 500 lx) ✗	0.00 lx	0.00 lx	-	-	WP17



มหาวิทยาลัยเทคโนโลยีราชมงคลกรุงเทพ

โครงการปรับปรุงศูนย์กลางการเรียนรู้อัจฉริยะ
ภาคอุตสาหกรรม S-Curve และ New S-Curve
แขวงทุ่งสามแฉก เขตหลักสี่ กรุงเทพมหานคร ๑๐ งาน

อธิการบดี	ลายเซ็น
ดร.พิชัย จันทร์สม	
รองอธิการบดี	ลายเซ็น
ผศ.ดร.ธรรม เอกทานนท์	
คณะกรรมการจัดทำแบบแปลนและรายการงานก่อสร้าง :	ลายเซ็น
นางวันดี พูนพจน์ภาค ประธานกรรมการ	
ผศ. วุฒิชัย คงรัตน์ประเสริฐ กรรมการ	
ผศ. ทวีวงศ์ อัครดิศเดชสูง กรรมการ	
นายชานัญ นัยพิทักษ์ กรรมการ	
นางนันทิณี โยธิตานันท์ กรรมการและเลขานุการ	
คณะกรรมการตรวจรับแบบ	ลายเซ็น
นายกรพจน์ แก้วพิชัยภรณ์ ประธานกรรมการ	
นายทองเขียว พงษ์บุตร กรรมการ	
นางสุวิรัตน์ ศิริประเสริฐ กรรมการและเลขานุการ	

แสดงแบบ	
แปลนระบบไฟฟ้าส่องสว่างชั้น 2 แผ่นที่ 6	
แสดงแบบ	วัน / เดือน / ปี
แผ่นที่ 199	รวมแผ่น 202

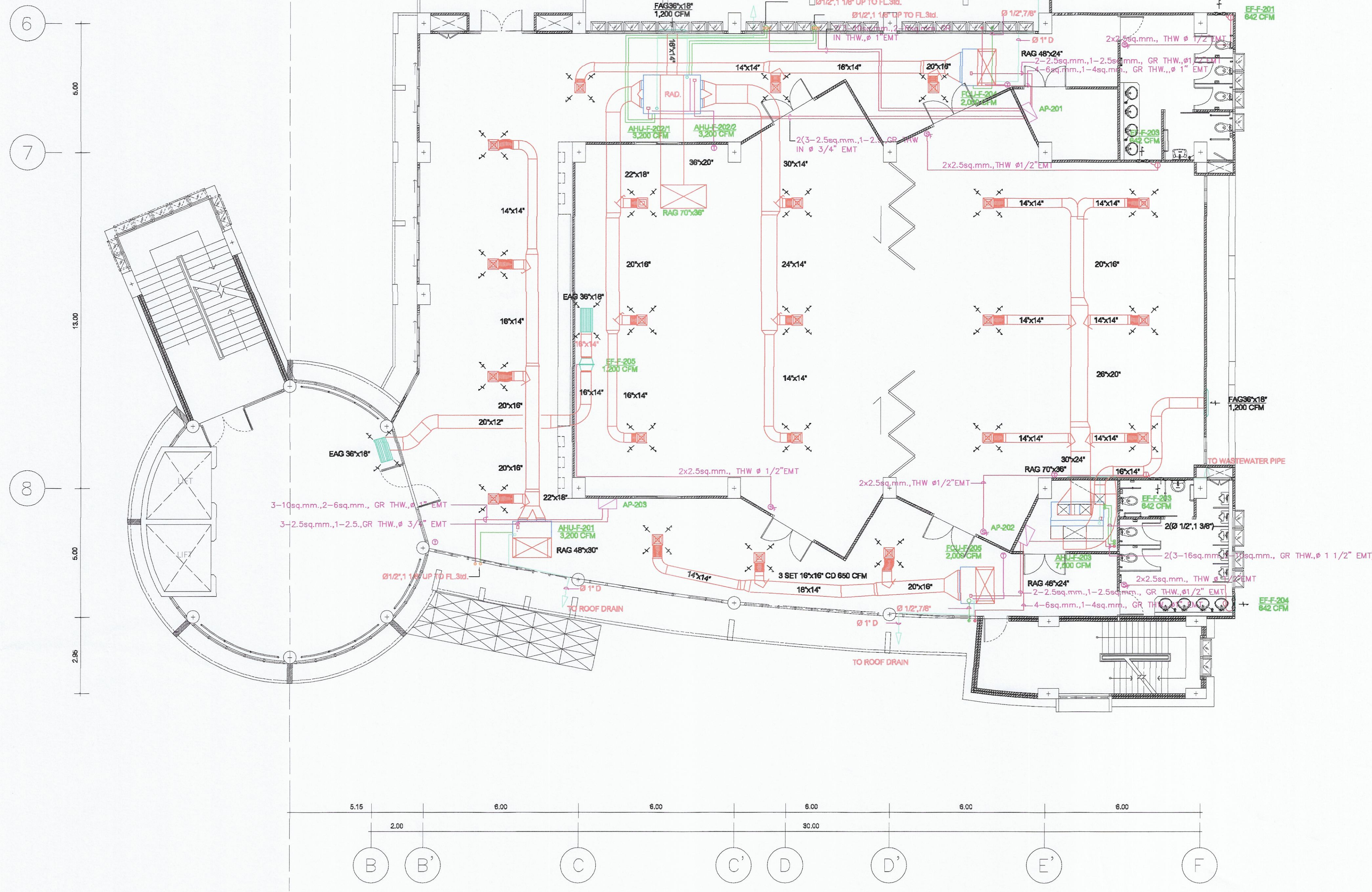

แปลนระบบปรับอากาศ และระบายอากาศ ระดับ +7.05 (อาคารส่วนหน้า)
 มาตรฐาน 1:100



มหาวิทยาลัยเทคโนโลยีราชมงคลธัญบุรี

โครงการ ปรับปรุงศูนย์กลางการเรียนรู้อัจฉริยะ
 ภาคอุตสาหกรรม S-Curve และ New S-Curve
 แขวงทุ่งมหาเมฆ เขตสาทร กรุงเทพมหานคร 1 งาน

อธิการบดี นายเชน
 ดร. พิชัย จันทโรจน์

รองอธิการบดี นายเชน
 ศศ. ศรธรรม เอกถำนนท์

คณะกรรมการจัดทำแบบและรายการงานก่อสร้าง : นายเชน
 นางวันดี พูนพจน์ศักดิ์ ประธานกรรมการ

ดร. สุวิวัฒน์ คงจันทประเสริฐ กรรมการ

ดร. ทวีวงศ์ อัครเจตต์เสงูญ กรรมการ

นายสุวิทย์ น้อยดีทิพย์ กรรมการ

นางวิภาวดี โขทัยสินธุ์ กรรมการและเลขานุการ

คณะกรรมการตรวจรับแบบ นายเชน
 นายพรหมณ์ แก้วพิทยากรณ์ ประธานกรรมการ

นายทองเขียว พรมบุตร กรรมการ

นางสุจิตต์ ดิษฐประเสริฐ กรรมการและเลขานุการ

แสดงแบบ
 แปลนระบบปรับอากาศ
 และระบายอากาศ
 ก่อนการปรับปรุง (แผ่นที่ 1)



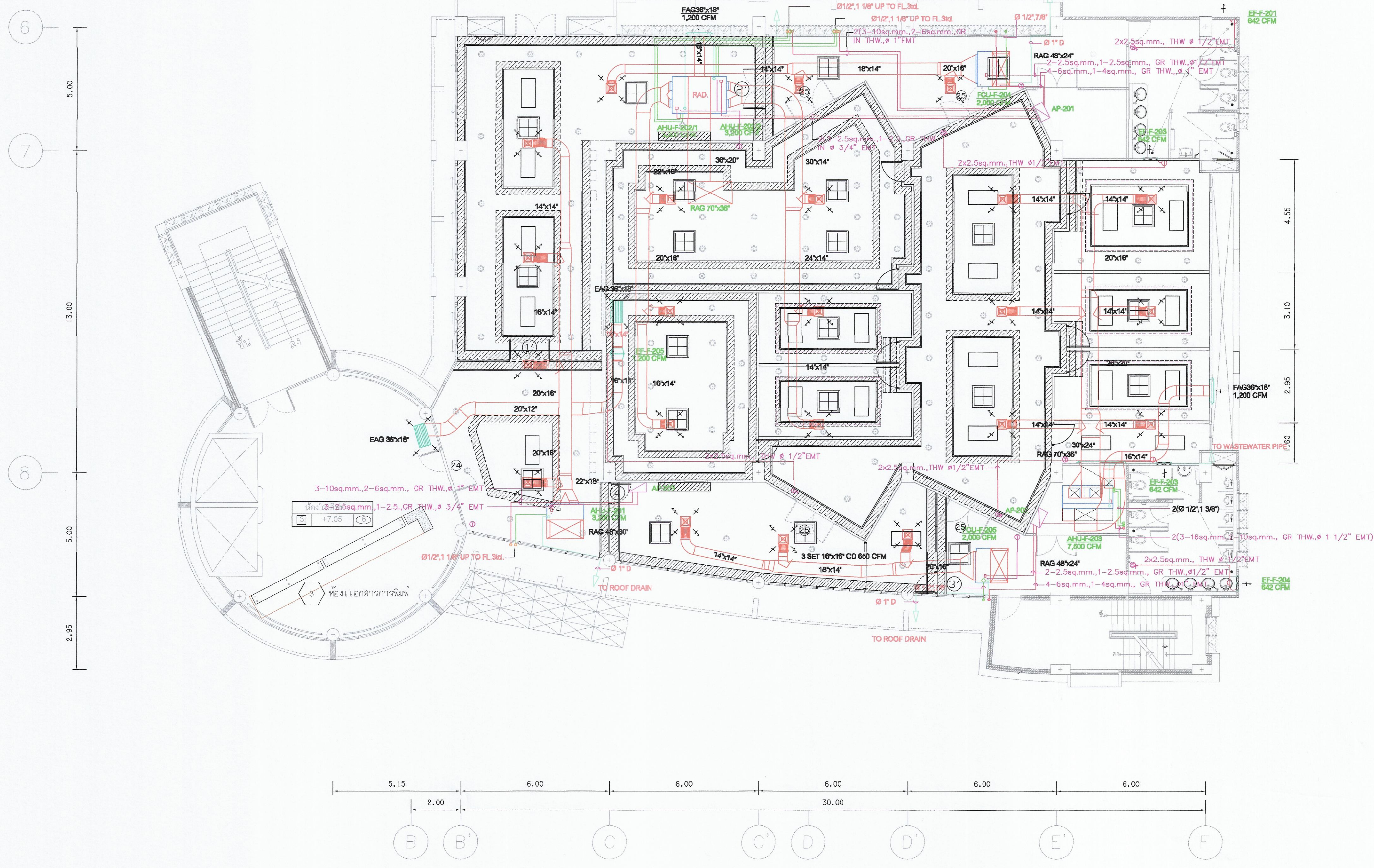



แสดงแบบ 1:100	วัน / เดือน / ปี
แผ่นที่ 200	รวมแผ่น 202

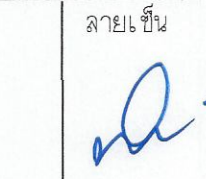

แปลนระบบปรับอากาศ และระบายอากาศ ระดับ +7.05 (อาคารส่วนหน้า)
มาตราส่วน 1:100

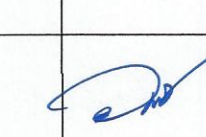
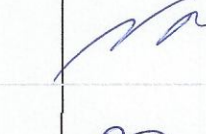
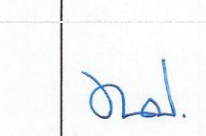
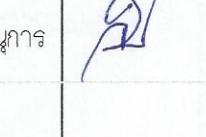
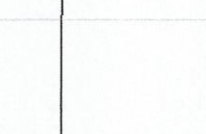
สัญลักษณ์ และรายการปรับปรุงในสัญลักษณ์

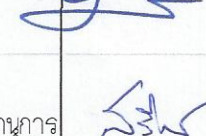
- | | | | | |
|----------------------|----------------------------|----------------------------|--------------------|---------------------------------------|
| 1 ห้องเก็บพัสดุ | 4 ห้องเก็บเอกสาร | 7 ห้องปฏิบัติการเฉพาะทาง 2 | 10 ห้องเตรียมอาหาร | 13 ปรับปรุงพื้นที่ หน้าห้องปฏิบัติการ |
| 2 OFFICE | 5 ห้องหัวหน้า สวม. | 8 ห้องปฏิบัติการเฉพาะทาง 3 | 11 ห้องสัมมนา | |
| 3 ห้องเอกสารการพิมพ์ | 6 ห้องปฏิบัติการเฉพาะทาง 1 | 9 ห้องปฏิบัติการเฉพาะทาง 4 | 12 ห้องประชุม | |

 มหาวิทยาลัยเทคโนโลยีราชมงคลกรุงเทพ	
โครงการ ปรับปรุงศูนย์กลางการเชื่อมอุ้งจระเข้ ภาคอุตสาหกรรม S-Curve และ New S-Curve แขวงทุ่งมหาเมฆ เขตสาทร กรุงเทพมหานคร 1 งาน	
อธิการบดี	ลายเซ็น
ดร. พิชัย จันทรมณี	
รองอธิการบดี	ลายเซ็น
ดร. ศรธรรม เอื้อทานนท์	
คณะกรรมการจัดทำแบบและรายการงานก่อสร้าง :	ลายเซ็น
นางรัชดี สุขพจนันต์ ประธานกรรมการ	
ดร. กุศลวัฒน์ คงรัตน์ประเสริฐ กรรมการ	
ดร. ทวีศักดิ์ อัครเดชะจรรย์ กรรมการ	
นายชำนาญ น้อยพิทักษ์ กรรมการ	
นางวิภาวดี โยธิตานันท์ กรรมการและเลขานุการ	
คณะกรรมการตรวจรับแบบ	ลายเซ็น
นายอรุณรัตน์ แก้วพิทยากร ประธานกรรมการ	
นายทองเกียรติ พงษ์บุตร กรรมการ	
นางจุฬารัตน์ ดิษฐประเสริฐ กรรมการและเลขานุการ	



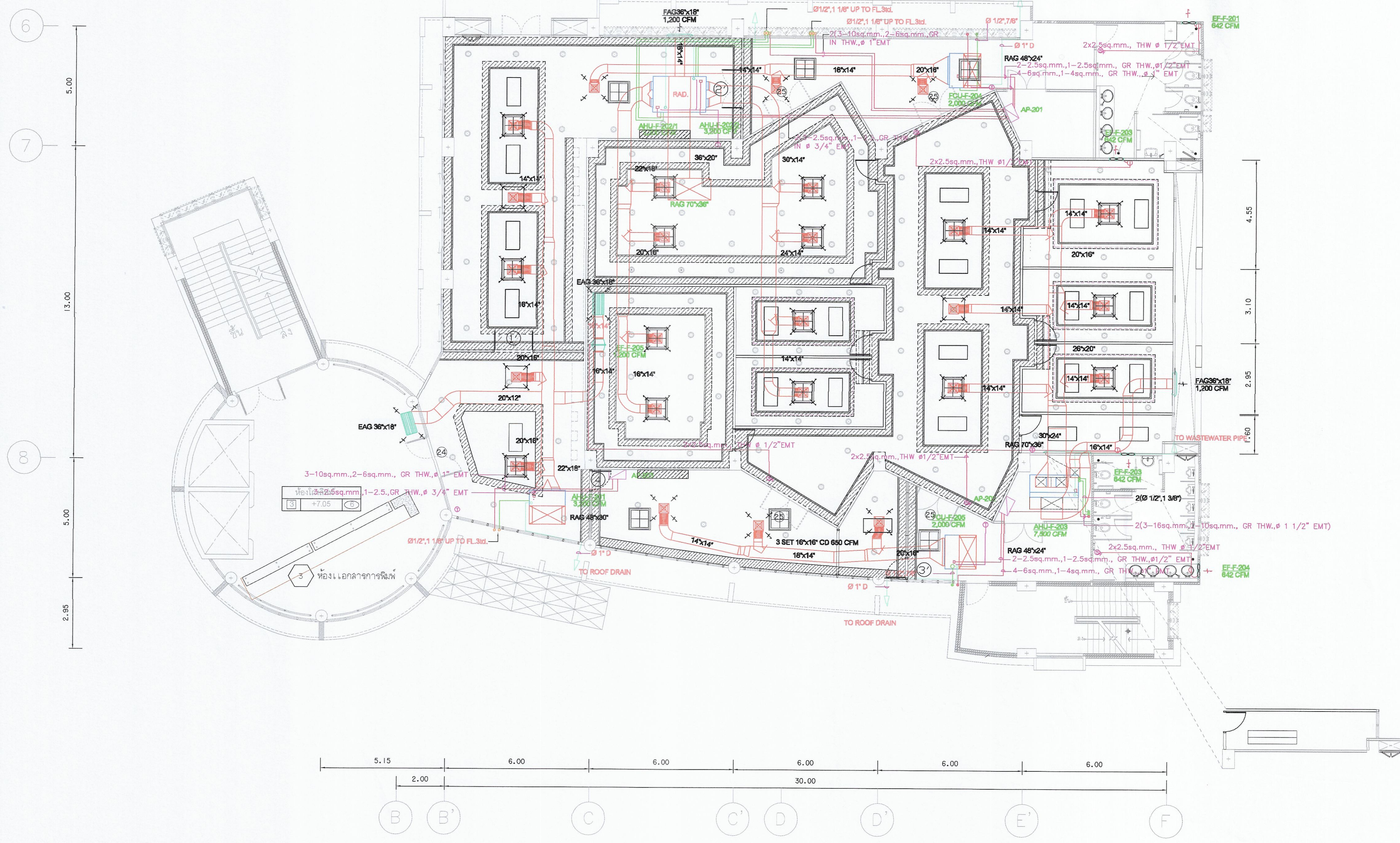

แสดงแบบ แปลนระบบปรับอากาศ และระบายอากาศ ก่อนการปรับปรุง (แผ่นที่ 2)	
แสดงแบบ 1:100	วัน / เดือน / ปี
แผ่นที่ 201	รวมแผ่น 202

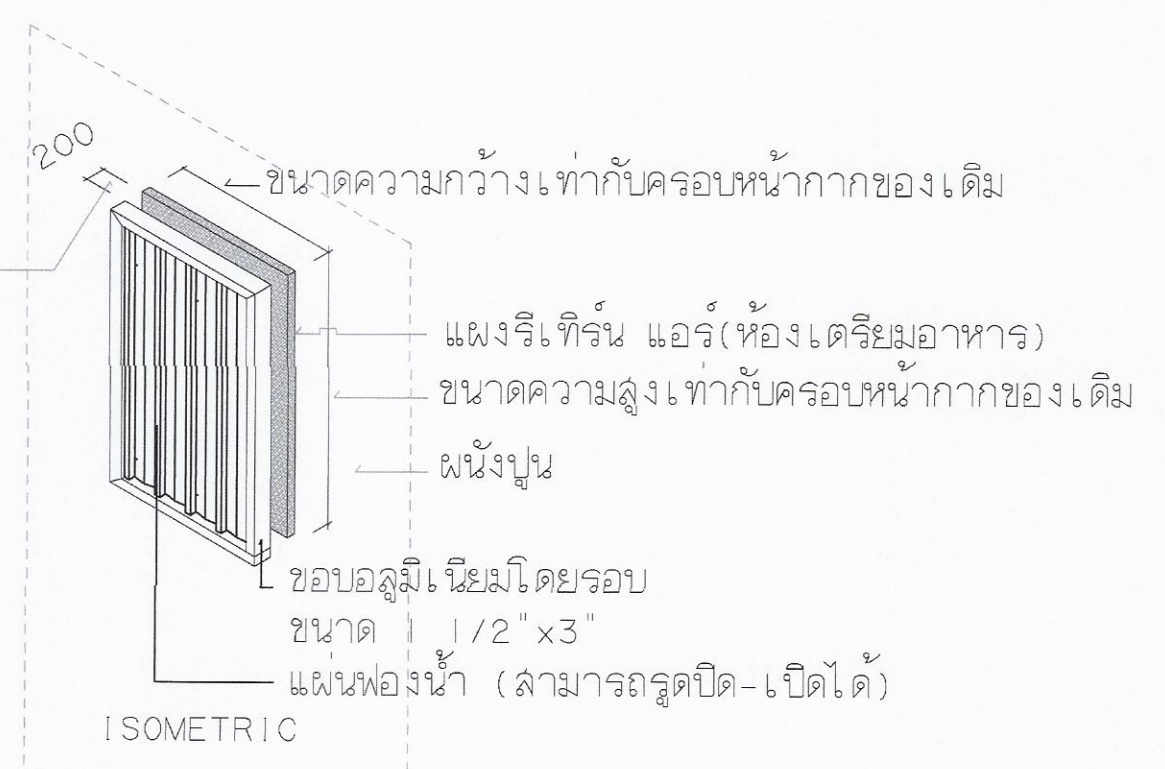

แปลนระบบปรับอากาศ และระบายอากาศ ระดับ +7.05 (อาคารส่วนหน้า)
 1:100

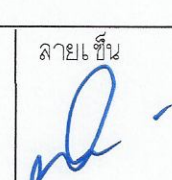
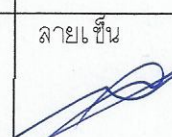
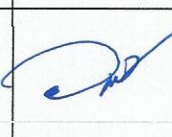
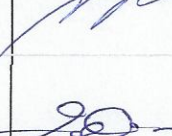
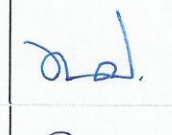
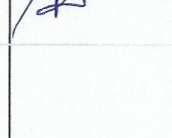
- สัญลักษณ์ และรายการปรับปรุงในสัญลักษณ์**
- ผู้รับจ้างต้องเสนอ Shop Drawing ก่อนดำเนินการติดตั้ง โดยผ่านผู้ควบคุมงาน/กรรมการตรวจการจ้าง/ผู้ออกแบบ จึงสามารถติดตั้งได้รวมถึงการ รวม Load ของปลั๊ก และ สวิทช์
 - แผงรีเทิร์น แอร์ห้องเตรียมอาหาร ของเดิม ทำความสะอาด
 - เพิ่มพองน้ำปิดทับบริเวณ หน้ากาก (ใช้ปิดเวลาเตรียมอาหารป้องกันกลิ่น)



 มหาวิทยาลัยเทคโนโลยีราชมงคลกรุงเทพ	
โครงการ ปรับปรุงศูนย์กลางการเรียนรู้อัจฉริยะ ภาคอุตสาหกรรม S-Curve และ New S-Curve บริเวณ ชั้น ๒ อาคารสิรินธร	
อธิการบดี	ลายเซ็น
รศ. ศิษย์ จันทรมณี	
รองอธิการบดี	ลายเซ็น
ดร. ดลธรรม เอื้ออำนวย	
คณะกรรมการจัดทำแบบและรายการงานก่อสร้าง :	ลายเซ็น
นางวันดี ขุนพลมงคล ประธานกรรมการ	
ดร. วิวัฒน์ คงรัตน์ประเสริฐ กรรมการ	
ดร. ทวีศักดิ์ อัครเลิศเดชะกูฏ กรรมการ	
นายชำนาญ น้อยพิทักษ์ กรรมการ	
นางวิภาวดี โงษ์ศิริสถิตย์ กรรมการและเลขานุการ	
คณะกรรมการตรวจรับแบบ	ลายเซ็น
นายวราพันธ์ แก้วพิทยานนท์ ประธานกรรมการ	
นายทองเพชร พรมบุตร กรรมการ	
นางสุวิรัตน์ ดิษฐ์ประเสริฐ กรรมการและเลขานุการ	
แสดงแบบ แปลนระบบปรับอากาศ และระบายอากาศ หลังการปรับปรุง	
แสดงแบบ 1:100	วัน / เดือน / ปี
แผ่นที่ 202	รวมแผ่น 202